



**Cartera para documentación del vehículo**

Aquí encontrará información sobre el manejo, los trabajos de mantenimiento y la garantía comercial de su vehículo en formato impreso.



**Formato digital en Internet**

Encontrará las Instrucciones de servicio en la página web de Mercedes-Benz.



**Formato digital en la aplicación**

La aplicación Mercedes-Benz Guides está disponible de forma gratuita en las App Stores más conocidas.



1775849110

Núm. de pedido P177 0671 37 Núm. de pieza 177 584 91 10  
Edición B 2021



Apple® iOS



Android™

Clase A

Mercedes-Benz



**Clase A**  
Instrucciones de servicio

Mercedes-Benz



## Advertencia del airbag del acompañante

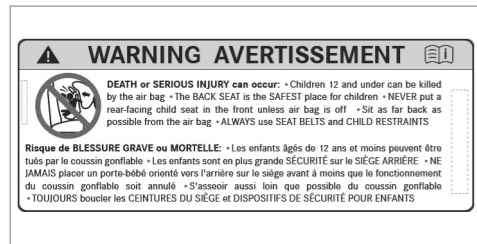
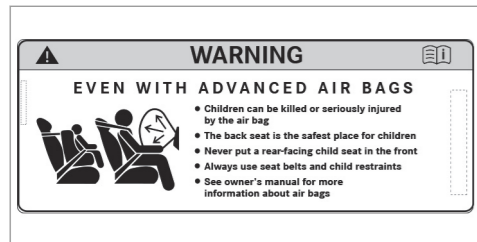

Adhesivo de advertencia del airbag para EE. UU. y Canadá

**⚠ ADVERTENCIA** Peligro de lesiones o de muerte con el airbag del acompañante activado

Si el airbag del acompañante está activado, este puede golpear al niño que esté sentado en el asiento del acompañante en caso de accidente.

NUNCA utilice un dispositivo de retención para niños orientado hacia atrás en un asiento con el AIRBAG DELANTERO ACTIVADO; esto puede provocar LESIONES GRAVES o la MUERTE del niño.

Preste atención al capítulo "Niños en el vehículo".

## Pie de imprenta

### Internet

Encontrará más información sobre vehículos Mercedes-Benz y Mercedes-Benz AG en internet en:

<https://www.mbusa.com> (solo EE. UU.)

<https://www.mercedes-benz.ca> (solo Canadá)

### Redacción

©Mercedes-Benz AG: prohibida la reimpresión, traducción y reproducción, total o parcial, sin previa autorización por escrito de Mercedes-Benz AG.

### Fabricante del vehículo

Mercedes-Benz AG

Mercedesstraße 120

70372 Stuttgart

Alemania

Cierre de la redacción 09.04.20

## Bienvenidos al mundo de Mercedes-Benz

Lea cuidadosamente estas instrucciones de servicio y familiarícese con su vehículo antes de emprender el primer viaje. Por su propia seguridad y para una mayor vida útil del vehículo, siga siempre las instrucciones e indicaciones de advertencia que figuran en estas instrucciones de servicio. Ignorarlas puede ocasionar daños en el vehículo así como daños personales.

Los daños en el vehículo provocados por ignorar las instrucciones no están cubiertos por la Limited Warranty de Mercedes-Benz.

El equipamiento o la identificación de productos de su vehículo pueden diferir en función de los siguientes factores:

- Modelo
- Pedido
- Ejecución nacional
- Disponibilidad

Mercedes-Benz se reserva el derecho a realizar modificaciones en los siguientes puntos:

- Forma

- Equipamiento
- Técnica

Por ello, en algunos casos la descripción puede divergir con respecto a su vehículo.

Los siguientes documentos forman parte del vehículo:

- Instrucciones de servicio impresas
- Cuaderno de servicio
- Instrucciones adicionales en función del equipamiento

Guarde siempre esta documentación en el vehículo. En caso de vender el vehículo, entregue toda la documentación al nuevo propietario.

Mercedes-Benz USA, LLC

Mercedes-Benz Canada, Inc.

A Daimler Company

1775849110



## 2 Índice de contenidos

<b>Símbolos</b> .....	5	Indicaciones para personas con dispositivos clínicos auxiliares electrónicos .....	26	Puertas .....	72
<b>De una ojeada</b> .....	6	Problemas con su vehículo .....	26	Maletero .....	76
Puesto de conducción .....	6	Aviso de averías relevantes desde el punto de vista de la seguridad .....	27	Ventanillas laterales .....	79
Testigos luminosos de control y de advertencia (estándar) .....	10	Garantía legal .....	28	Techo corredizo .....	82
Unidad de mando en el techo .....	12	Códigos QR para ficha de rescate .....	28	Protección antirrobo .....	86
Unidad de mando de la puerta y ajustes de los asientos .....	14	Almacenamiento de datos .....	28	<b>Asientos y fijación de la carga</b> .....	<b>90</b>
Emergencias y averías .....	16	Derechos de propiedad intelectual .....	33	Indicaciones para ajustar una posición correcta del asiento del conductor .....	90
<b>Indicaciones de carácter general</b> .....	<b>18</b>	<b>Seguridad de los ocupantes del vehículo</b> .....	<b>35</b>	Asientos .....	91
Protección medioambiental .....	18	Sistema de retención .....	35	Volante .....	99
Recambios originales Mercedes-Benz .....	19	Cinturones de seguridad .....	37	Ayuda de entrada y salida del vehículo .....	100
Instrucciones de servicio .....	20	Airbags .....	42	Función de memoria .....	101
Servicio de mantenimiento y funcionamiento del vehículo .....	20	Sistema PRE-SAFE® .....	50	Posibilidades de fijación de la carga .....	102
Seguridad de funcionamiento .....	22	Medidas automáticas tras un accidente .....	51	Cajas de enchufe .....	109
Declaración de conformidad de los componentes del vehículo basados en las ondas de radio .....	23	Transporte seguro de niños en el vehículo .....	52	Carga sin cable del teléfono móvil y acoplamiento con la antena exterior .....	111
Acoplamiento para diagnósticos .....	24	Indicaciones sobre animales domésticos en el vehículo .....	66	Montaje y desmontaje de la alfombrilla .....	113
Taller especializado cualificado .....	25	<b>Apertura y cierre</b> .....	<b>68</b>	<b>Luces y visibilidad</b> .....	<b>115</b>
Utilización del vehículo según las normas ....	25	Llave .....	68	Alumbrado exterior .....	115
				Iluminación interior .....	124
				Sustitución de los elementos luminosos (solo vehículos con faros halógenos) .....	125

Limpiaparabrisas y sistema lavaparabrisas .....	128
Espejos .....	130

<b>Climatización .....</b>	<b>134</b>
Sinopsis de los sistemas de climatización .....	134
Manejo de los sistemas de climatización ....	135

<b>Conducción y estacionamiento .....</b>	<b>144</b>
Conducción .....	144
Interruptor DYNAMIC SELECT .....	154
Cambio manual .....	156
Cambio automático .....	158
Función de 4MATIC .....	163
Repotado .....	163
Estacionamiento del vehículo .....	170
Sistemas de asistencia y de seguridad de marcha .....	178
Indicaciones para el arrastre de vehículos .....	226

<b>Visualizador del cuadro de instrumentos y ordenador de a bordo .....</b>	<b>227</b>
Indicaciones sobre el visualizador del cuadro de instrumentos y el ordenador de a bordo .....	227
Sinopsis del visualizador del cuadro de instrumentos .....	228
Sinopsis de las teclas del volante .....	229
Manejo del ordenador de a bordo .....	229
Sinopsis de las indicaciones del visualizador multifunción .....	230

<b>Sistema multimedia MBUX .....</b>	<b>232</b>
Sinopsis y manejo .....	232
Ajustes del sistema .....	235
Teléfono .....	239
Sistema de llamada de emergencia Mercedes-Benz .....	242
Radio y medios .....	246
Ajustes del sonido .....	250

<b>Mantenimiento y limpieza .....</b>	<b>251</b>
Indicador de intervalos de mantenimiento ASSYST PLUS .....	251

Compartimento del motor .....	252
Comprobación del espesor del forro del freno .....	259
Limpieza y conservación .....	259

<b>Asistencia en carretera .....</b>	<b>268</b>
Caso de emergencia .....	268
Pinchazo de un neumático .....	270
Batería (vehículo) .....	278
Arranque por remolcado o remolcado .....	284
Fusibles .....	289

<b>Llantas y neumáticos .....</b>	<b>293</b>
Indicaciones sobre ruidos o comportamiento de marcha anormal .....	293
Indicaciones para la comprobación regular de las llantas y los neumáticos .....	293
Indicaciones sobre las cadenas para nieve .....	294
Presión de los neumáticos .....	295
Carga del vehículo .....	303
Inscripciones de los neumáticos .....	308
Definiciones de conceptos para los neumáticos y la carga .....	314

## 4 Índice de contenidos

---

Cambio de ruedas .....	316
Rueda de emergencia .....	327

---

<b>Datos técnicos .....</b>	<b>331</b>
Indicaciones sobre los datos técnicos .....	331
Electrónica del vehículo .....	331
Autorizaciones para radioemisión de señales de componentes del vehículo .....	333
Sinopsis de la placa de características del vehículo, FIN y número del motor .....	431
Sustancias de servicio .....	433
Datos del vehículo .....	442

---

<b>Avisos en el visualizador y testigos luminosos de advertencia/de control ...</b>	<b>444</b>
Avisos mostrados en el visualizador .....	444
Testigos luminosos de advertencia y de control .....	498

---

<b>Índice alfabético .....</b>	<b>515</b>
--------------------------------	------------

En las presentes instrucciones de servicio encontrará los siguientes símbolos:

 **PELIGRO** Peligro por no tener en cuenta las indicaciones de advertencia

Las indicaciones de advertencia señalan las situaciones que pueden poner en peligro su salud o su vida, o la salud y la vida de otras personas.

- ▶ Tenga en cuenta las indicaciones de advertencia.

 **INDICACIÓN ECOLÓGICA** Daños ecológicos debido a la inobservancia de las indicaciones ecológicas

Las indicaciones ecológicas contienen información sobre la actuación respetuosa con el medio ambiente o el desecho respetuoso con el medio ambiente.

- ▶ Tenga en cuenta las indicaciones ecológicas.

 **INDICACIÓN** Daños materiales debido a la inobservancia de las indicaciones sobre daños materiales



Las indicaciones sobre daños materiales le advierten de los riesgos que podrían provocar daños en su vehículo.

- ▶ Tenga en cuenta las indicaciones sobre daños materiales.

 Indicaciones útiles o información adicional que pueden resultar de ayuda.

- ▶ Instrucciones de procedimiento
- (→ Información adicional sobre un tema)
- (→ página)

**Indicación** Indicación en el visualizador multifuncional /visualizador de medios





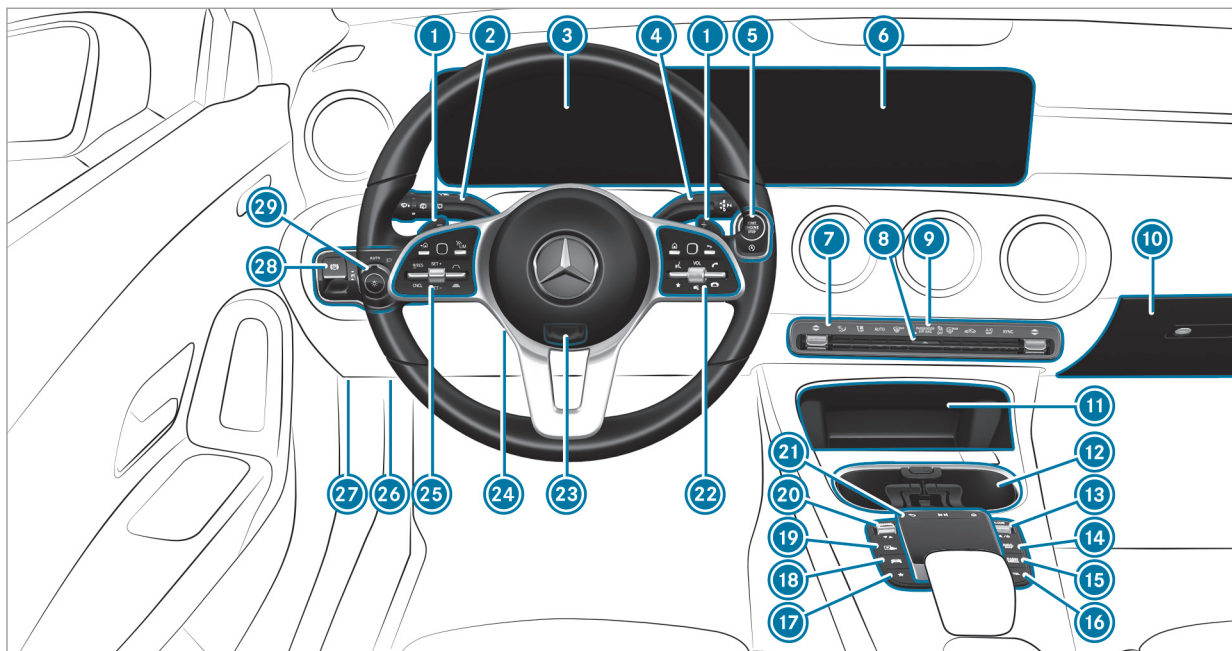





-  Plano de menú superior que debe seleccionarse en el sistema multimedia
-  Submenús correspondientes que deben seleccionarse en el sistema multimedia

\* Indica una causa



Vehículo con dirección a la izquierda



1	Levas de cambio en el volante	→	161	14	 Solicitud de la navegación	→	233
2	Interruptor combinado	→	117	15	 Apertura de la radio o los medios	→	233
3	Visualizador del cuadro de instrumentos	→	228	16	 Apertura del teléfono	→	233
4	Palanca selectora DIRECT SELECT	→	158	17	 Apertura de favoritos	→	233
5	Tecla de arranque y parada	→	145	18	 Acceso a las funciones del vehículo	→	233
	 Función de parada y arranque ECO	→	153	19	 Ayuda activa para aparcar	→	221
6	Visualizador de medios	→	232	20	Interruptor DYNAMIC SELECT	→	155
7	Sistemas de climatización	→	135	21	Panel táctil	→	233
8	 Sistema de intermitentes de advertencia	→	118	22	Grupo de manejo del sistema multimedia MBUX	→	229
9	Testigos de control PASSENGER AIR BAG	→	47	23	Ajuste del volante	→	99
10	Guantera	→	105	24	 Conexión/desconexión de la calefacción del volante	→	100
11	Compartimento portaobjetos	→	105	25	Grupo de manejo:		
12	Portavasos				Ordenador de a bordo	→	229
13	 Regulador de volumen y conexión/desconexión del sonido	→	232		TEMPOMAT	→	189
	 Conexión/desconexión del sistema multimedia MBUX	→	232		Asistente activo de distancia DISTRONIC	→	193

## 8 De una ojeada – Puesto de conducción

---

26 Acoplamiento para diagnóstico → 24

27 Apertura del capó → 253

28  Freno de estacionamiento eléctrico → 174







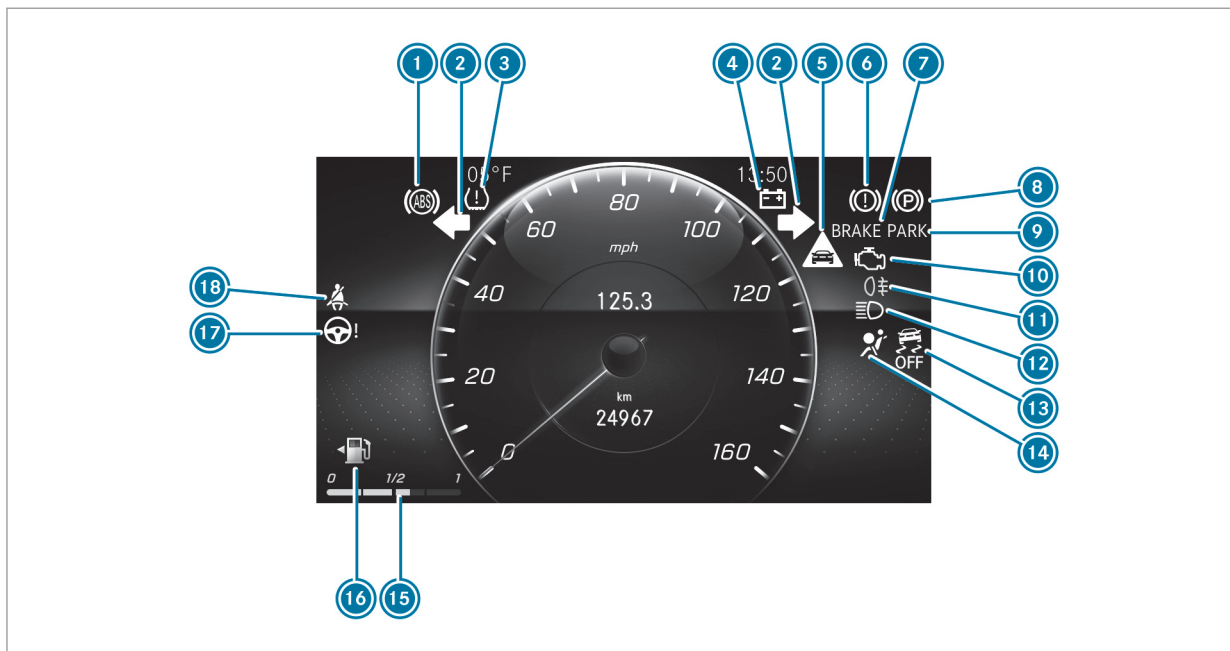

















29 Interruptor de luz → 115



10 De una ojeada – Testigos luminosos de control y de advertencia (estándar)



Visualizador estándar del cuadro de instrumentos

1	 ABS	→	510	10	 Diagnóstico del motor	→	502
2	 Luz intermitente	→	117	11	 Luz antiniebla trasera	→	116
3	 Control de la presión de los neumáticos	→	513	12	 Luz de carretera	→	117
4	 Fallo eléctrico	→	502		 Luz de cruce	→	115
5	 Advertencia de distancia	→	509		 Luz de posición	→	115
6	 <b>RBS</b> RBS solo EE. UU.	→	506	13	 ESP <sup>®</sup> OFF	→	510
	 Frenos (amarillo) solo Canadá	→	506		 ESP <sup>®</sup>	→	510
7	 Frenos (rojo)	→	506	14	 Sistema de retención	→	500
	 <b>BRAKE</b> Solo para EE. UU.			15	Nivel de combustible	→	228
	 Solo para Canadá			16	 Reserva de combustible con indicación de posición de la tapa del depósito de combustible	→	502
8	 Freno de estacionamiento eléctrico (amarillo)	→	506	17	 Servodirección	→	501
9	 Freno de estacionamiento eléctrico (rojo)	→	506	18	 Cinturón de seguridad	→	500
	 <b>PARK</b> Solo para EE. UU.						
	 Solo para Canadá						

## 12 De una ojeada - Unidad de mando en el techo

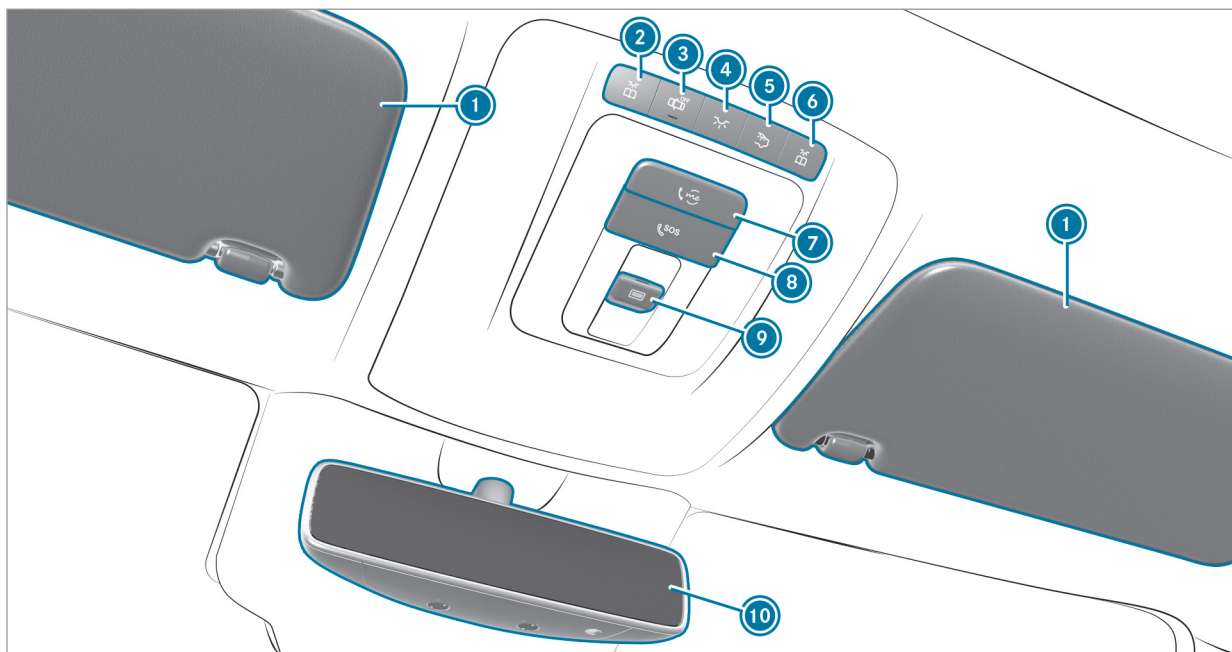





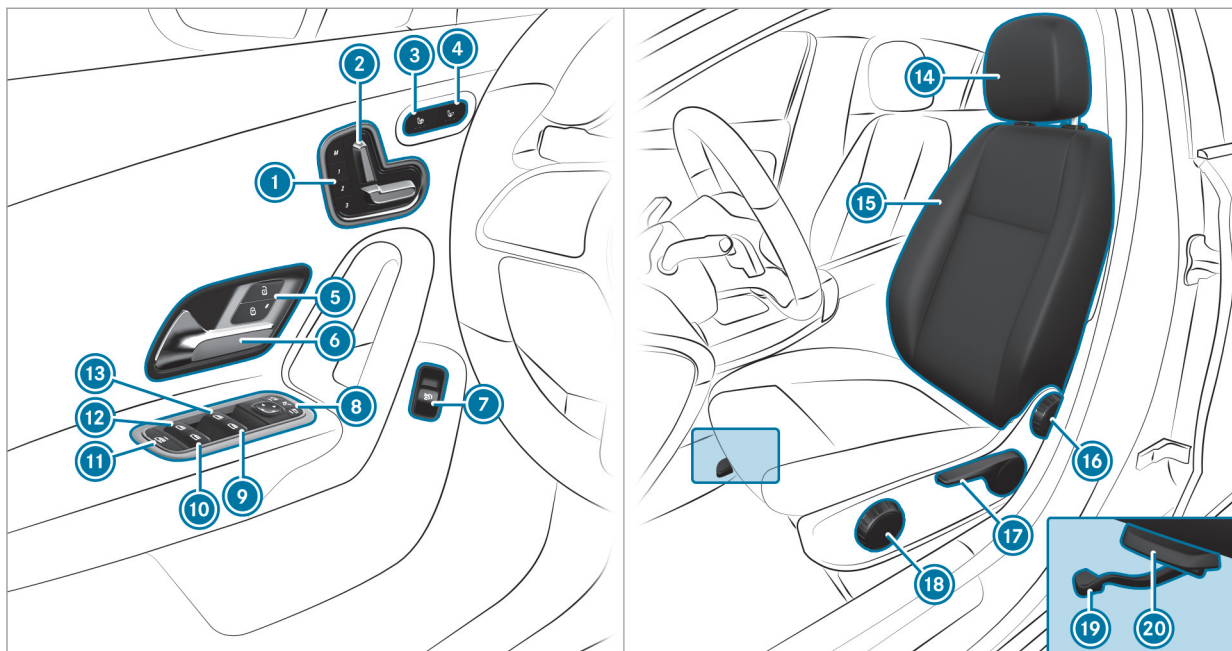





1	Parasoles		
2	 Conexión/desconexión de la luz de lectura izquierda	→	124
3	 Conexión/desconexión del control automático de la iluminación interior	→	124
4	 Conexión/desconexión de la iluminación interior delantera	→	124
5	 Conexión/desconexión de la iluminación interior trasera	→	124
6	 Conexión/desconexión de la luz de lectura derecha	→	124
7	 Tecla me		
8	 Tecla SOS		
9	 Apertura/cierre del techo corredizo panorámico	→	82
	 Apertura/cierre de la persiana parasol	→	82
10	Retrovisor interior	→	131

14 De una ojeada - Unidad de mando de la puerta y ajustes de los asientos





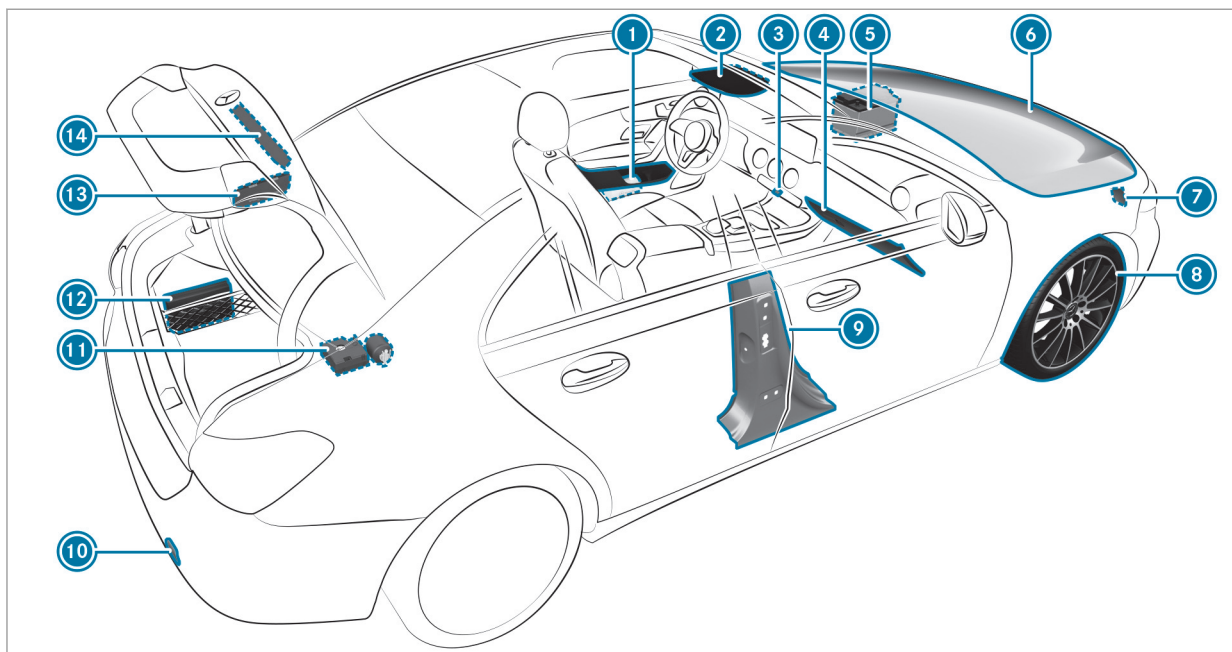

①	Manejo de la función de memoria	→	102
②	Ajuste eléctrico del asiento	→	94
③	 Conexión/desconexión de la calefacción de asiento	→	97
④	 Conexión/desconexión de la ventilación del asiento	→	98
⑤	  Bloqueo/desbloqueo del vehículo	→	72
⑥	Apertura de la puerta	→	72
⑦	 Apertura de la tapa del maletero	→	76
⑧	 Manejo de los retrovisores exteriores	→	130
⑨	 Apertura/cierre de la ventanilla lateral derecha	→	79
⑩	 Apertura/cierre de la ventanilla trasera derecha	→	79
⑪	Seguro para niños en las ventanillas laterales de la parte trasera	→	66

⑫	 Apertura/cierre de la ventanilla trasera izquierda	→	79
⑬	 Apertura/cierre de la ventanilla lateral izquierda	→	79
⑭	Ajuste de los reposacabezas	→	94
⑮	Configuración de los ajustes del asiento	→	96
⑯	Ajuste de la inclinación del respaldo del asiento	→	93
⑰	Ajuste de la altura del asiento	→	93
⑱	Ajuste de la inclinación de la banqueta del asiento	→	93
⑲	Ajuste de la posición longitudinal del asiento	→	93
⑳	Ajuste de la profundidad de la banqueta del asiento	→	93



1	Chalecos reflectantes	→	268	código QR para determinar la hoja de rescate	→	28	
2	 Tecla me			10	Arranque por remolcado o remolcado	→	285
	 Tecla SOS			11	Kit TIREFIT	→	272
3	 Luces intermitentes de advertencia	→	118	12	Botiquín de primeros auxilios	→	269
4	Guantera			13	Tapa del depósito de combustible con rótulo indicador de la clase de combustible	→	163
5	Arranque mediante alimentación externa	→	282		rótulo indicador de la presión de inflado	→	297
6	Comprobación y relleno de sustancias de servicio	→	433		código QR para determinar la hoja de rescate	→	28
7	Arranque por remolcado o remolcado	→	285	14	Triángulo de advertencia	→	269
8	Pinchazo	→	270				
9	Montante B con						

## Protección medioambiental

### **INDICACIÓN** Vehículos híbridos enchufables

- ▶ Tenga en cuenta las indicaciones contenidas en las instrucciones adicionales. De lo contrario, podría no reconocer situaciones de peligro.

### **INDICACIÓN ECOLÓGICA** Daños medioambientales por las condiciones de servicio y la forma personal de conducir

La emisión de contaminantes del vehículo está directamente relacionada con el funcionamiento del vehículo.

Debe utilizarse el vehículo de manera respetuosa con el medio ambiente para realizar una contribución a la protección medioambiental. Para ello, hay que tener en cuenta las siguientes recomendaciones sobre las condiciones de servicio y la forma personal de conducir.

### **Condiciones de servicio:**

- ▶ Asegúrese de que la presión del neumático sea correcta.
- ▶ No transporte cargas innecesarias (por ejemplo, un portaequipajes para el techo que ya no sea necesario).
- ▶ Respete los intervalos de servicio. Un mantenimiento periódico del vehículo ayuda a preservar el medio ambiente.
- ▶ Encargue siempre la realización de los trabajos de mantenimiento en un taller especializado cualificado.

### **Forma personal de conducir:**

- ▶ No acelere al arrancar.
- ▶ No haga funcionar el motor para que se caliente con el vehículo parado.
- ▶ Conduzca de forma previsora y mantenga una distancia suficiente respecto al vehículo precedente.

- ▶ Evite aceleraciones y frenadas frecuentes e intensas.
- ▶ Cambie de marcha con tiempo suficiente y circule en cada una solo hasta  $\frac{2}{3}$  del número de revoluciones admisible.
- ▶ Pare el motor durante los tiempos de espera condicionados por el tráfico; utilice, por ejemplo, la función de parada y arranque ECO.
- ▶ Conduzca de manera sostenible. Tenga en cuenta la indicación ECO para una forma de conducir de bajo consumo.

### **Aspectos medioambientales y recomendaciones:**

Es recomendable regenerar y recuperar los materiales en lugar de desecharlos de inmediato.

Las directivas y regulaciones en materia de medio ambiente sirven para proteger el medio ambiente y se deben seguir cuidadosamente.

### Recambios originales Mercedes-Benz



**INDICACIÓN ECOLÓGICA** Daños medioambientales por no utilizar grupos reciclados reacondicionados

Mercedes-Benz AG ofrece grupos y piezas reacondicionados reciclados de la misma calidad que las piezas nuevas. En ese caso son válidos los mismos derechos derivados de la garantía legal como en el caso de piezas nuevas.

- ▶ Utilice grupos y piezas reciclados reacondicionados de Mercedes-Benz AG.



**INDICACIÓN** La instalación de accesorios, las reparaciones o los trabajos de soldadura pueden afectar negativamente a la funcionalidad de los sistemas de retención

Es posible que haya montados airbags, pretensores de cinturón así como unidades de control y sensores para los sistemas de retención en las siguientes zonas del vehículo:

- las puertas
- los montantes de las puertas
- los listones de umbral
- los asientos
- el puesto de conducción
- el cuadro de instrumentos
- la consola central
- el marco lateral del techo

- ▶ No instale accesorios en estas zonas como, p. ej., sistemas de audio.



- ▶ No realice reparaciones ni trabajos de soldadura.
- ▶ Encargue el montaje ulterior de los accesorios en un taller especializado cualificado.

Si no utiliza piezas, llantas, neumáticos ni accesorios relevantes desde el punto de vista de la seguridad autorizados por Mercedes-Benz, podría verse afectada la seguridad de funcionamiento del vehículo. Los sistemas relevantes desde el punto de vista de la seguridad, p. ej., el sistema de frenos, podrían sufrir fallos de funcionamiento. Use exclusivamente recambios originales Mercedes-Benz o repuestos de igual calidad. Utilice exclusivamente llantas, neumáticos y accesorios homologados para su modelo de vehículo.

Los recambios originales Mercedes-Benz están sujetos a estrictos controles de calidad. Cada una de las piezas se ha desarrollado, fabricado o seleccionado y adaptado especialmente para vehículos Mercedes-Benz. Por eso únicamente deben usarse recambios originales Mercedes-Benz.

## 20 Indicaciones de carácter general

Hay más de 300.000 recambios diferentes originales Mercedes-Benz disponibles para los modelos Mercedes-Benz.

Todos los puntos de servicio Mercedes-Benz tienen una provisión de recambios originales Mercedes-Benz para realizar los trabajos de mantenimiento y reparación necesarios. Adicionalmente, los centros de suministro de repuestos estratégicamente repartidos aseguran un servicio de repuestos rápido y fiable.

Indique siempre el número de identificación del vehículo (FIN) al efectuar el pedido de recambios originales Mercedes-Benz en (→ página 431).

### Instrucciones de servicio

Estas Instrucciones de servicio describen los equipamientos de serie y opcionales de todos los modelos de vehículos que estaban disponibles hasta el momento del cierre de la redacción de estas Instrucciones de servicio. Pueden existir divergencias para determinados países. Tenga en cuenta que es posible que su vehículo no esté equipado con todas las funciones aquí descritas. Esto concierne asimismo a los sistemas y

funciones relevantes desde el punto de vista de la seguridad. Por este motivo, el equipamiento de su vehículo puede divergir en algunos puntos de las descripciones e ilustraciones.

En la documentación del contrato de compra-venta original de su vehículo aparecen en una lista todos los sistemas que contiene su vehículo.

Si desea efectuar consultas sobre el equipamiento y el manejo, póngase en contacto con un punto de servicio oficial Mercedes-Benz.

Las Instrucciones de servicio y el cuaderno de servicio son documentos importantes y se deben guardar en el vehículo.

### Servicio de mantenimiento y funcionamiento del vehículo

#### Funcionamiento del vehículo fuera de EE. UU. o Canadá

Si está de viaje con su vehículo en el extranjero, tenga en cuenta lo siguiente:

- Es posible que las instalaciones de servicio o piezas de repuesto no estén disponibles de forma inmediata.
- Es posible que el combustible sin plomo para vehículos con catalizador no esté disponible de forma inmediata. El combustible con plomo puede causar daños en el catalizador.
- Es posible que el combustible tenga un índice de octano considerablemente menor. Un combustible inapropiado puede provocar averías del motor.

Algunos modelos determinados de Mercedes-Benz se encuentran disponibles en Europa gracias al European Delivery Program. Para más detalles, diríjase a un punto de servicio Mercedes-Benz o diríjase por escrito a una de las siguientes direcciones.

**En EE. UU.**

Mercedes-Benz USA, LLC  
 European Delivery Department  
 One Mercedes-Benz Drive  
 Sandy Springs, GA 30328

**En Canadá**

Mercedes-Benz Canada, Inc.  
 European Delivery Department  
 98 Vanderhoof Avenue  
 Toronto, Ontario M4G 4C9

**Mantenimiento**

La persona responsable del asesoramiento al cliente confirma el servicio de mantenimiento en el informe de mantenimiento.

**Asistencia en carretera (Roadside Assistance)**

El Programa de Asistencia en Carretera (Roadside Assistance) de Mercedes-Benz le proporciona asistencia técnica en caso de que se pro-

duzca una avería. El personal de la línea directa gratuita para asistencia en carretera atenderá su llamada a cualquier hora del día, 365 días al año.

1-800-FOR-MERCEdes (1-800-367-6372) (EE. UU.)

1-800-387-0100 (Canadá)

En el folleto del Programa de Asistencia en Carretera de Mercedes-Benz (EE. UU.) o en el capítulo "Asistencia en carretera" del Cuaderno de mantenimiento y garantía (Canadá) figura más información al respecto. Ambos se encuentran en la cartera para documentación del vehículo.

**Cambio de dirección o de propietario**

En caso de un cambio de dirección, envíenos el "Aviso de cambio de dirección" que se encuentra en el Cuaderno de mantenimiento y garantía o bien llame a su Customer Assistance Center Mercedes-Benz (EE. UU.) al número de línea directa 1-800-FOR-MERCEdes (1-800-367-6372) o a su Customer Service (Canadá) al número 1-800-387-0100. De este modo podremos

ponernos en contacto con usted enseguida en caso de que fuera necesario.

Si vende su vehículo Mercedes, deje en él toda la documentación para que el nuevo propietario pueda disponer de ella. Si ha adquirido su vehículo usado, envíenos el "Aviso de adquisición de un coche usado" que se encuentra en el Cuaderno de servicio y garantía o bien llame a su Customer Assistance Center Mercedes-Benz (EE. UU.) al número de línea directa 1-800-FOR-MERCEdes (1-800-367-6372) o al Customer Service (Canadá) al número 1-800-387-0100.

**Posible riesgo por sustancias perjudiciales para la salud**

De acuerdo con la Proposición 65 ("Prop65"), la siguiente pegatina desprendible se pega a todos los vehículos vendidos en California:



### WARNING



Operating, servicing and maintaining a passenger vehicle, pickup truck, van or off-road motor vehicle can expose you to chemicals including engine exhaust, carbon monoxide, phthalates, and lead, which are known to the State of California to cause cancer and birth defects or other reproductive harm. To minimize exposure, avoid breathing exhaust, do not idle the engine except as necessary, service your vehicle in a well-ventilated area and wear gloves or wash your hands frequently when servicing your vehicle. For more information go to [www.P65Warnings.ca.gov/passenger-vehicle](http://www.P65Warnings.ca.gov/passenger-vehicle)

A 000 817 82 02

### Seguridad de funcionamiento



#### INDICACIÓN Vehículos híbridos enchufables

- ▶ Tenga en cuenta las indicaciones contenidas en las instrucciones adicionales. De lo contrario, podría no reconocer situaciones de peligro.



#### ADVERTENCIA Peligro de accidente debido a fallos de funcionamiento o fallo del sistema

Para evitar fallos de funcionamiento o fallos de sistema:

- ▶ Encargue siempre los trabajos de servicio- y mantenimiento prescritos, así como las reparaciones necesarias, a un taller especializado.



#### ADVERTENCIA Peligro de accidente y peligro de sufrir lesiones por modificaciones inadecuadas en los componentes electrónicos

Los cambios en los componentes electrónicos, su software y cableado pueden perjudicar su funcionamiento y/o el funcionamiento de otros componentes interconectados o sistemas relevantes desde el punto de vista de la seguridad.

Esto puede poner en peligro la seguridad de funcionamiento del vehículo.



- ▶ No interfiera en el cableado, los componentes electrónicos o su software.
- ▶ Encargue la realización de los trabajos en componentes eléctricos y electrónicos siempre en un taller especializado cualificado.

Preste atención al apartado "Electrónica del vehículo" en los "Datos técnicos".



#### ADVERTENCIA Peligro de incendio debido a materiales inflamables en las piezas calientes del sistema de escape

Si los materiales inflamables, porejemplo, hojas, hierba o ramas, entran en contacto con piezas calientes del sistema de escape, dichos materiales pueden inflamarse.

- ▶ Compruebe de forma regular los bajos del vehículo al circular por caminos no asfaltados o terrenos no asentados.
- ▶ En particular, quite las partes atrapadas de las plantas u otros materiales inflamables.



- ▶ En caso de daños, avise de inmediato a un taller especializado cualificado.

**!** **INDICACIÓN** Daño del vehículo debido a una velocidad excesiva y a golpes contra los bajos del vehículo o las piezas del tren de rodaje

Especialmente en los siguientes casos se puede dañar el vehículo:

- si el vehículo reposa, por ejemplo, sobre el canto del bordillo de una acera muy alta o en caminos no asfaltados.
- si el vehículo circula sobre un obstáculo a demasiada velocidad, por ejemplo, un bordillo de la acera, un badén reductor de velocidad o un bache.
- si un objeto pesado golpea los bajos del vehículo o las piezas del tren de rodaje.

En estas situaciones o similares, pueden producirse daños en la carrocería, los bajos del vehículo, las piezas del tren de rodaje, las ruedas o los neumáticos incluso aunque no

sean visibles. Los componentes dañados de esta forma pueden fallar de forma inesperada o no ser capaces de absorber, como está previsto, las cargas que se producen en un accidente.

Si la cubierta inferior de los bajos está dañada, pueden acumularse materiales inflamables como, por ejemplo, hojarasca, hierba o ramas entre los bajos del vehículo y la cubierta inferior de los bajos. Si estos materiales entran en contacto con piezas calientes del sistema de escape, pueden inflamarse.

- ▶ Encargue inmediatamente la revisión y la reparación del vehículo en un taller especializado cualificado.

O bien:

- ▶ En caso que la seguridad de conducción esté limitada al seguir conduciendo, haga una parada inmediatamente aparcado correctamente y póngase en contacto con un taller especializado cualificado.

### Declaración de conformidad de los componentes del vehículo basados en las ondas de radio

**EE. UU.:** "los radiotransmisores de este vehículo cumplen con la parte 15 de las disposiciones FCC. El funcionamiento está sujeto a las dos condiciones siguientes: 1) Los aparatos no pueden causar ninguna interferencia perjudicial. 2) Los dispositivos deben soportar la recepción de interferencias, entre ellas también aquellas que puedan provocar funciones no deseadas. Cualquier transformación o modificación que no haya sido autorizada expresamente por la autoridad competente para la conformidad puede tener como consecuencia la revocación de la autorización de utilización del dispositivo".

**Canadá:** "los radiotransmisores de este vehículo cumplen las disposiciones RSS exentas de licencia de Innovation, Science and Economic Development Canada. El funcionamiento está sujeto a las dos condiciones siguientes: (1) Los aparatos no pueden causar ninguna interferencia. (2) Los dispositivos deben soportar la recepción de interferencias, entre ellas también aquellas que puedan provocar funciones no deseadas".

## 24 Indicaciones de carácter general

**EE. UU.:** "Carga inalámbrica para teléfonos móviles (modelo: WMI2 Wireless Mobile Interface): la unidad de carga cumple con la parte 18 de las disposiciones FCC".

Nombre y dirección de la empresa responsable:

peiker acustic GmbH

Max-Planck-Str. 28-32

61381 Friedrichsdorf

Alemania

### Acoplamiento para diagnósticos

El acoplamiento para diagnósticos es una interfaz técnica en el vehículo. Es colocado por un taller especializado, porejemplo, en el ámbito de trabajos de mantenimiento y reparación, o para la lectura de los datos del vehículo. La conexión de aparatos de diagnóstico debería, por tanto, tener lugar únicamente en un taller especializado cualificado.

**⚠ ADVERTENCIA** Peligro de accidente por la conexión de dispositivos en el acoplamiento para diagnósticos

Si conecta un dispositivo al acoplamiento para diagnósticos del vehículo, el funcionamiento de los sistemas del vehículo y la seguridad de servicio pueden verse afectados.

▶ Por motivos de seguridad, se recomienda emplear y conectar únicamente los productos autorizados por su taller de servicio oficial Mercedes-Benz.

**⚠ ADVERTENCIA** Peligro de accidente por objetos en el espacio reposapiés del conductor

Los objetos que haya en el espacio reposapiés del conductor pueden limitar el recorrido del pedal o bloquear un pedal pisado a fondo.

Esto pone en peligro la seguridad vial y de funcionamiento del vehículo.

- ▶ Coloque todos los objetos en un lugar seguro dentro del vehículo para que no vayan a parar al espacio reposapiés del conductor.
- ▶ Fije siempre las alfombrillas correctamente para garantizar que haya suficiente espacio libre para los pedales.
- ▶ No utilice alfombrillas sueltas ni apile varias alfombrillas.

**!** **INDICACIÓN** Descarga de la batería por el uso de dispositivos en el acoplamiento para diagnóstico

La batería se ve sometida a carga debido al uso de dispositivos en el acoplamiento para diagnóstico.

- ▶ Compruebe el estado de carga de la batería.
- ▶ Si el estado de carga es bajo, cargue la batería, por ejemplo, circulando un trayecto más largo.

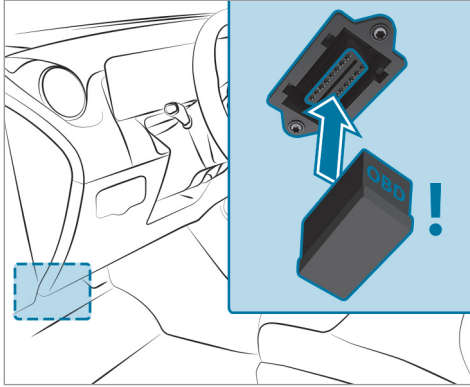

La conexión y el uso de un dispositivo diferente al acoplamiento para diagnósticos puede tener las siguientes repercusiones:

- Averías en el funcionamiento de los sistemas del vehículo
- Daños permanentes en los componentes del vehículo

Tenga en cuenta las condiciones de garantía a este respecto.

La conexión de dispositivos al acoplamiento para diagnósticos podría provocar, por ejemplo, la reposición de los datos del sistema de supervisión de gases de escape. Debido a ello, el vehículo podría no cumplir con los requisitos de la siguiente inspección de los gases de escape en la ITV.

#### Taller especializado cualificado

##### **I** INDICACIÓN Vehículos híbridos enchufables

- ▶ Tenga en cuenta las indicaciones contenidas en las instrucciones adicionales. De lo contrario, podría no reconocer situaciones de peligro.

Un taller de servicio oficial Mercedes-Benz es un taller especializado cualificado. Posee las herramientas, las cualificaciones y los conocimientos técnicos especiales necesarios para la realización técnicamente apropiada de los trabajos

requeridos en el vehículo. Esto sirve especialmente para los trabajos relevantes desde el punto de vista de la seguridad.

Encargue los siguientes trabajos en el vehículo siempre en un punto de servicio Mercedes-Benz:

- Trabajos relevantes desde el punto de vista de la seguridad
- Trabajos de mantenimiento
- Trabajos de reparación
- Modificaciones, así como montajes y transformaciones
- Trabajos en los componentes electrónicos

Mercedes-Benz le recomienda un taller de servicio oficial Mercedes-Benz.

#### Utilización del vehículo según las normas

Si retira los adhesivos de advertencia, usted u otras personas podrían no reconocer situaciones de peligro. Deje los adhesivos de advertencia en su lugar.

## 26 Indicaciones de carácter general

Cuando utilice el vehículo, tenga en cuenta especialmente la siguiente información:

- las indicaciones de seguridad de estas instrucciones
- los datos técnicos del vehículo
- las reglas y normas de circulación
- la legislación relativa a la circulación de vehículos a motor y estándares de seguridad

### Indicaciones para personas con dispositivos clínicos auxiliares electrónicos

**!** **INDICACIÓN** Vehículos híbridos enchufables

► Tenga en cuenta las indicaciones contenidas en las instrucciones adicionales. De lo contrario, podría no reconocer situaciones de peligro.

A pesar del desarrollo minucioso de los sistemas del vehículo, Mercedes-Benz AG no puede excluir por completo una influencia recíproca de los sistemas del vehículo y los dispositivos clíni-

cos auxiliares electrónicos, porejemplo, un marcapasos.

Además, los vehículos se equipan con componentes que pueden producir campos magnéticos en el sentido de un imán permanente independiente del estado de funcionamiento del vehículo. Estos campos pueden existir, por ejemplo, en la zona del sistema multimedia y de sonido o, en función del equipamiento del vehículo, también en la zona de los asientos.

Por dicho motivo, en casos particulares y en función de los dispositivos auxiliares utilizados, pueden sufrirse las siguientes consecuencias:

- Averías de los dispositivos auxiliares
- Repercusiones sobre la salud

Tenga en cuenta las indicaciones y advertencias del fabricante de los dispositivos auxiliares y póngase en contacto con el fabricante y/o su médico en caso de duda. Mercedes-Benz AG recomienda usar pocos sistemas eléctricos del vehículo en caso de inseguridad constante sobre posibles averías del dispositivo auxiliar y/o mantener una distancia correspondiente respecto a los componentes.

Encargue los trabajos de reparación y de mantenimiento cercanos a los componentes siguientes solo a un taller especializado cualificado:

- Componentes del vehículo sometidos a tensión
- Antenas emisoras
- Sistemas multimedia y de sonido

Póngase en contacto con un taller especializado cualificado en caso de preguntas o sugerencias.

### Problemas con su vehículo

Si surgen problemas con su vehículo, especialmente aquellos que podrían hacer peligrar la seguridad del mismo, diríjase a un punto de servicio Mercedes-Benz autorizado para obtener el diagnóstico y la reparación de dichos problemas. En caso de que no solucionen su problema de manera satisfactoria, diríjase de nuevo a un punto de servicio Mercedes-Benz o escriba a una de las siguientes direcciones:

**En EE. UU.**

Mercedes-Benz USA, LLC

Customer Assistance Center  
One Mercedes-Benz Drive  
Sandy Springs, GA 30328

#### En Canadá

Mercedes-Benz Canada, Inc.  
Customer Relations Department  
98 Vanderhoof Avenue  
Toronto, Ontario M4G 4C9

#### Aviso de averías relevantes desde el punto de vista de la seguridad

#### Solo para EE. UU.:

El siguiente texto se publica de acuerdo con las prescripciones para fabricantes según el Título 49 del código estadounidense de disposiciones federales, sección 575, de acuerdo con la "National Traffic and Motor Vehicle Safety Act of 1966" (Ley nacional para la seguridad vial y de vehículos motorizados de 1966).

Si cree que su vehículo ha sufrido algún daño que podría provocar un accidente, lesiones e incluso lesiones mortales, informe a la National

Highway Traffic Safety Administration (NHTSA), así como a Mercedes-Benz USA, LLC.

Si la NHTSA recibe reclamaciones similares, esto podría motivar el inicio de una investigación, y si se determina que un grupo de vehículos presenta un defecto que afecta a la seguridad, la NHTSA puede ordenar la retirada y la reparación de los mismos. No obstante, la NHTSA no puede intervenir en disputas privadas entre usted, su concesionario o Mercedes-Benz USA, LLC.

Puede ponerse en contacto con la NHTSA por teléfono mediante la línea directa Vehicle Safety Hotline en el 1-888-327-4236 (TTY: 1-800-424-9153) (dentro de EE. UU.), a través de la <https://www.safercar.gov> o por correo postal: Administrator, NHTSA, 400 Seventh Street, SW., Washington, DC 20590, EE. UU.

Obtendrá más información sobre seguridad del vehículo en: <https://www.safercar.gov>

#### Solo para Canadá:

El siguiente texto se publica de conformidad con los requisitos del fabricante según el punto 18.4, apartado 4, de las normas de seguridad de los vehículos de motor.

Si usted cree que su vehículo tiene un defecto que podría provocar un accidente o causar heridas o lesiones mortales, debe ponerse en contacto con Transport Canada y además informar a Mercedes-Benz Canada Inc.

Si Transport Canada ha recibido quejas similares, puede abrir una investigación y si determina que un grupo de vehículos presenta un defecto de seguridad, puede ordenar una campaña de retirada y reparación. Sin embargo, Transport Canada no puede interferir en problemas individuales entre usted, su concesionario o Mercedes-Benz Canada Inc.

Para ponerse en contacto con Transport Canada, puede llamar a Defect Investigations and Recalls Division en Canadá al número de teléfono 1-800-333-0510 o 819-994-3328 en el área de Gatineau-Ottawa o al número internacional de forma gratuita; puede encontrar más información en las siguientes páginas web:

- Inglés: <https://www.tc.gc.ca/recalls>
- Francés: <https://www.tc.gc.ca/rappels>

## Garantía legal

**!** **INDICACIÓN** Daños en el vehículo debido al incumplimiento de las indicaciones contenidas en estas Instrucciones de servicio

El incumplimiento de las indicaciones contenidas en estas Instrucciones de servicio podría provocar daños en su vehículo.

Estos daños no están cubiertos por la garantía legal de Mercedes-Benz ni por la garantía comercial de vehículos nuevos- o la garantía comercial de vehículos usados.

- Tenga en cuenta las indicaciones que figuran en estas Instrucciones de servicio para garantizar un funcionamiento correcto del vehículo y evitar posibles daños en el mismo.

## Códigos QR para ficha de rescate

Los códigos QR están pegados en la tapa del depósito de combustible y en el lado opuesto en el montante B. En caso de accidente, con la

ayuda de los códigos QR, los servicios de salvamento pueden determinar rápidamente la ficha de rescate correspondiente a su vehículo. La ficha de rescate actual contiene de forma compacta la información más importante sobre su vehículo, por ejemplo, el tendido de los cables eléctricos.

Obtendrá más información en <https://www.mercedes-benz.de/qrcode>.

## Almacenamiento de datos

### Tratamiento de datos en el vehículo

#### Unidades electrónicas de control

En su vehículo hay instaladas unidades electrónicas de control. Las unidades de control tratan los datos que reciben por ejemplo de los sensores del vehículo que generan o se intercambian entre ellos. Algunas unidades de control son obligatorias para el funcionamiento seguro del vehículo, otras le asisten al conducir, por ejemplo sistemas de asistencia a la conducción, otras permiten funciones de confort e infoentretenimiento.

A continuación recibirá la información general sobre la tramitación de datos en el vehículo. La información adicional sobre qué datos específicos para qué propósito en su vehículo se recogen, almacenan y transmiten a terceros se puede encontrar en combinación directa con las indicaciones sobre las características funcionales afectadas en las respectivas instrucciones de funcionamiento. Estas también están en línea y según el equipamiento en formato digital en el vehículo.

#### Referente personal

Cada vehículo está identificado con un número de identificación del vehículo definido. Según el país se puede determinar este número de identificación del vehículo por ejemplo por las autoridades, también la identidad del propietario. Hay también otras posibilidades de rastrear los datos del vehículo hasta el propietario o conductor, por ejemplo mediante el número de matrícula del vehículo.

Los datos generados o tramitados por las unidades de control puede ser por lo tanto datos personales o en determinadas condiciones convertirse en personales. En función de los datos de

los vehículos disponibles, se pueden sacar conclusiones, por ejemplo, sobre el comportamiento de marcha, la ubicación, la ruta o el comportamiento de uso.

### Requisitos legales para la divulgación de datos

Si existen prescripciones legales, los fabricantes en general están obligados, en casos concretos, a entregar los datos almacenados por el fabricante en la medida necesaria a petición de las autoridades estatales. Este puede ser el caso cuando se está investigando un delito.

Las autoridades estatales también tienen la potestad, en base a la legislación vigente, de leer los datos de vehículos en casos individuales. Así es posible leer informaciones por ejemplo de la unidad de control del airbag en caso de un accidente que pueden ayudar a esclarecer lo ocurrido.

### Datos de funcionamiento en el vehículo

Para el funcionamiento del vehículo las unidades de control tramitan datos.

Entre los cuales se incluyen por ejemplo:

- Información sobre el estado del vehículo, por ejemplo, la velocidad, la aceleración longitudinal, la aceleración transversal, el número de revoluciones de rueda, indicaciones de los cinturones de seguridad cerrados
- Estados del entorno, por ejemplo, temperatura, sensor de lluvia, sensor de distancia

En general estos datos son volátiles y no se guardan después del tiempo de funcionamiento y solo se tramitan en el vehículo. Las unidades de control contienen a menudo memorias de datos, por ejemplo, la llave del vehículo. Estas se utilizan para poder documentar informaciones sobre el estado del vehículo, el desgaste de los componentes, la necesidad de mantenimiento o los eventos técnicos o errores temporales o permanentes.

Los siguientes datos se guardan según el equipamiento técnico:

- estados de funcionamiento de los componentes del sistema, por ejemplo, niveles de llenado, presión de los neumáticos, estado de la batería

- anomalías y defectos de componentes importantes del sistema, por ejemplo, luces, frenos
- Reacciones de los sistemas en situaciones de conducción especiales, por ejemplo, activación de un airbag, intervención de los sistemas de regulación de la estabilidad.
- información sobre eventos que pueden provocar daños en el vehículo

En casos especiales puede ser necesario guardar datos que en realidad solo serían volátiles. Este puede ser el caso, por ejemplo, si el vehículo ha reconocido un funcionamiento anómalo.

Si necesita trabajos de servicio técnico, por ejemplo, trabajos de reparación, trabajos de mantenimiento, siempre que sea obligatorio, se pueden leer e utilizar los datos de funcionamiento guardados junto con el número de identificación del vehículo. La lectura puede producirse por un empleado del servicio posventa, por ejemplo talleres, fabricantes o terceros, por ejemplo, servicios de asistencia del vehículo. Lo

### 30 Indicaciones de carácter general

---

mismo sucede para casos de garantía y medidas de aseguramiento de la calidad.

La lectura se lleva a cabo por lo general a través de la conexión prescrita legalmente para el acoplamiento para diagnóstico en el vehículo. Los datos de funcionamiento leídos documentan los estados técnicos del vehículo o los componentes individuales, ayudan en el diagnóstico de averías, el cumplimiento de las obligaciones de garantía y en las mejoras de calidad. Estos datos, especialmente informaciones sobre el desgaste de componentes, eventos técnicos, manejos erróneos u otros errores, se transmiten junto con el número de identificación del vehículo, en caso de ser necesario, al fabricante. Asimismo, la responsabilidad por productos recae sobre el fabricante. También para ello el fabricante utiliza datos de funcionamiento de vehículos, por ejemplo, para funciones de rastreo. Estos datos se pueden usar para comprobar los derechos del cliente a la garantía legal y a la garantía comercial.

Las memorias de averías del vehículo se pueden repositonar en el marco de trabajos de mante-

nimiento o reparación efectuados o si lo desea por un concesionario.

#### **Funciones de confort e infoentretenimiento**

Puede guardar los ajustes de confort y personalización en el vehículo y cambiarlos o restablecerlos en cualquier momento.

En función del equipamiento correspondiente, por ejemplo, pueden incluir los siguientes ajustes:

- Posiciones del asiento y posiciones del volante
- Armonización del tren de rodaje y ajustes de climatización
- Personalizaciones, por ejemplo, iluminación interior

Usted mismo puede introducir datos en las funciones de infoentretenimiento del vehículo en el marco del equipamiento que haya elegido.

En función del equipamiento correspondiente, por ejemplo, pueden incluir los siguientes ajustes:

- Datos multimedia como música, películas o fotos para su reproducción en un sistema multimedia integrado
- datos de la agenda para su uso en combinación con un sistema manos libres integrado o un sistema de navegación integrado
- destinos introducidos en el sistema de navegación
- datos sobre la utilización de servicios de Internet

Estos datos para las funciones de confort e infoentretenimiento se pueden almacenar localmente en el vehículo o se encuentran en un dispositivo que se haya conectado con el vehículo, p. ej., teléfono inteligente, memoria USB o reproductor de MP3. Si usted mismo ha introducido datos, los puede eliminar en cualquier momento.

Una transmisión de estos datos desde su vehículo se produce solo si lo desea. Esto se aplica especialmente en el marco de la utiliza-



ción de servicios online de forma correspondiente con los ajustes que ha elegido.

### **Integración de smartphone (por ejemplo, Android Auto o Apple CarPlay)**

Si su vehículo está equipado consecuentemente, puede conectar al vehículo su teléfono inteligente u otro terminal móvil. Puede dirigir estos entonces mediante elementos de manejo integrados en el vehículo. Así, puede reproducir imágenes y sonido del smartphone mediante el sistema multimedia a la vez que se transfiere información específica a su teléfono inteligente. Se incluye según el tipo de integración, por ejemplo, los datos de posición, el modo noche/día y otros estaos generales del vehículo. Por favor, infórmese en las instrucciones de servicio del vehículo/sistemas de infoentretenimiento.

La integración permite una utilización de las aplicaciones seleccionadas del smartphone, por ejemplo, navegación o reproducción de música. No se produce ninguna otra interacción entre el smartphone y el vehículo, en especial, ningún acceso activo a los datos del vehículo. El tipo de procesamiento posterior de otros datos viene determinado por el proveedor de la aplicación

respectiva utilizada. La posibilidad de realizar ajustes y qué ajustes se pueden realizar depende de la aplicación correspondiente y del sistema operativo de su smartphone.

### **Servicios online**

#### **Conexión a la red de telefonía móvil**

Si su vehículo dispone de una conexión a la red de telefonía móvil, la misma facilita el intercambio de datos entre su vehículo y otros sistemas. La conexión a la red de telefonía móvil es posible a través de un equipo emisor y receptor propio del vehículo o mediante un terminal móvil que haya instalado, por ejemplo, un smartphone. Esta conexión a la red de telefonía móvil hace posible el uso de funciones online. A ello se incluyen servicios online y aplicaciones que el fabricante u otros proveedores pongan a disposición.

#### **Servicios propios del fabricante**

En los servicios online del fabricante, se describe por parte del fabricante las funciones correspondientes en el organismo adecuado, p. ej., instrucciones de servicio, página web del

fabricante y proporciona la información de protección de datos asociada. Para la prestación de servicios online pueden utilizarse datos personales. El intercambio de datos tiene lugar a través de una conexión protegida, p. ej. con el sistema informático previsto para ello por el fabricante. La recogida, el procesamiento y la utilización de datos personales derivados de la puesta a disposición de servicios puede producirse únicamente en base a un permiso legal. Este es el caso, por ejemplo, de un sistema de llamada de emergencia prescrito legalmente, un acuerdo contractual o en base a un consentimiento.

Puede activar y desactivar las funciones y servicios, sujetos en parte a costes. Aquí se exceptúa las funciones y servicios prescritos legalmente, por ejemplo, un sistema de llamada de emergencia.

#### **Servicios de terceros**

Si utiliza los servicios online de otros proveedores (terceros), estos servicios están sujetos a la responsabilidad, así como a la protección de datos y las condiciones de uso del respectivo proveedor. El fabricante no tiene influencia con

## 32 Indicaciones de carácter general

---

regularidad sobre los datos intercambiados en estos casos.

Por tanto, consulte con el respectivo proveedor de servicios el tipo, el volumen y la finalidad de la recogida y uso de datos personales en el marco de servicios de terceros.

### Derechos de la protección de datos

---

Según el país, el equipamiento y el funcionamiento de su vehículo, así como los servicios y ofertas de servicio utilizados, se le aplicarán distintos derechos de protección de datos. Información adicional sobre la protección de datos y sus derechos sobre la protección de datos lo encontrará en el sitio web del fabricante o recibirá esta información en el marco de los servicios respectivos y ofertas del servicio técnico. Allí encontrará también los datos de contacto del fabricante y el responsable de la protección de datos.

Los datos que solo se guardan de forma local en el vehículo, puede leerlos con la asistencia de un experto, por ejemplo en un taller y, si es necesario, previo pago de un importe.

### Sistema multimedia MBUX/Mercedes me connect

---

Si el vehículo está equipado con un sistema multimedia MBUX o Mercedes me connect, los mismos registran datos adicionales para el funcionamiento del vehículo o el uso del vehículo en determinadas situaciones así como la ubicación del vehículo.

Encontrará más información en el capítulo "Sistema multimedia MBUX" y/o en las condiciones de uso de Mercedes me connect.

### Registrador de datos de accidente

---

#### Solo para EE. UU.:

Este vehículo está equipado con un registrador de datos de accidente (Event Data Recorder, EDR). En determinadas situaciones de accidente o cercanas a la colisión, como la activación de los airbags o el choque contra un obstáculo de la vía, se recopilan datos con el registrador de datos de accidente que ayudan a evaluar cómo se han comportado los sistemas del vehículo en cuestión. El registrador de datos de accidente

está diseñado para recopilar los datos tanto para la dinámica del vehículo como para los sistemas de seguridad del vehículo durante un período corto de tiempo, que normalmente es de un máximo de 30 segundos .

El registrador de datos de accidente de este vehículo está diseñado para recopilar los siguientes datos:

- estados de funcionamiento de los diferentes sistemas del vehículo
- datos que indiquen si los cinturones de seguridad del conductor o del acompañante estaban abrochados
- datos que indiquen si el conductor pisó el pedal de freno o el acelerador y con qué intensidad, así como
- la velocidad de marcha del vehículo.

Estos datos contribuyen a una mejor comprensión de las circunstancias que dan lugar a accidentes o lesiones. NOTA: el vehículo solo registra datos EDR cuando se presenta una situación de cierta importancia. En situaciones de marcha normales, el registrador de datos de accidente no recopila ningún dato. En ningún caso se reco-

pilan datos personales (por ejemplo, nombre, sexo, edad y lugar del accidente). Sin embargo, los datos recogidos por el registrador de datos de accidente pueden ser recopilados por terceros, por ejemplo, fuerzas de seguridad, junto con los datos personales que se registran de forma rutinaria en la investigación de un accidente.

Para leer los datos recopilados por el registrador de datos de accidente, se necesita acceso al vehículo y/o al registrador de datos de accidente, así como dispositivos especiales. No solo el fabricante del vehículo puede leer la información; también puede ser leída por terceros que dispongan de los mencionados dispositivos especiales. La lectura se realiza accediendo al vehículo o al registrador de datos de accidente.

Los datos recopilados por registradores de datos de accidente se pueden utilizar, dado el caso, como medio auxiliar para la reconstrucción de accidentes en procesos civiles o penales, para esclarecer reclamaciones relativas al derecho de indemnización por daños y perjuicios, así como en relación con la seguridad del vehículo. Dado que la herramienta CDR (Crash Data Retrieval) que se utiliza para leer los datos del registrador

de datos de accidente está disponible en el mercado, Mercedes-Benz USA, LLC ("MBUSA") declina expresamente toda responsabilidad derivada de la extracción de dicha información por trabajadores de Mercedes-Benz no autorizados. MBUSA no comunicará a terceros los datos EDR sin consentimiento del propietario del vehículo o, en el caso de un vehículo arrendado, sin consentimiento del arrendatario. Constituyen una excepción a lo anterior las respuestas a citaciones procedentes de funcionarios encargados de hacer cumplir la ley de las autoridades federales, estatales o locales en relación con o como consecuencia de litigios en los que esté implicada MBUSA, sus filiales o empresas de participación; o cualquier obligación legal equivalente.

Advertencia: el registrador de datos de accidente es parte integrante del módulo del sistema de retención de seguridad. La manipulación, alteración o extracción de los componentes del registrador de datos de accidente puede provocar un funcionamiento anómalo del módulo del sistema de retención de seguridad y de otros sistemas.

En aquellos casos en los que las normas o prescripciones relativas al registrador de datos de accidente de un determinado estado federal entren en conflicto con la legislación federal, esta última tiene prioridad. Por lo tanto, en caso de producirse tales conflictos, es aplicable la ley federal. Para diciembre de 2016, 17 estados federales aprobaron leyes relativas a los registradores de datos de accidente.

### Derechos de propiedad intelectual Software libre y de código abierto

Encontrará información sobre licencias del software libre y de código abierto utilizado en su vehículo en el soporte de datos en la carpeta de documentación del vehículo y con actualizaciones en internet en:

<https://www.mercedes-benz.com/opensource>

### Marcas registradas

- Bluetooth® es una marca registrada de Bluetooth SIG, Inc.

### 34 Indicaciones de carácter general

---

- DTS™ es una marca registrada de DTS, Inc.
- Dolby® y MLP™ son marcas registradas de Dolby Laboratories.
- ESP® y PRE-SAFE® son marcas registradas de Daimler AG.
- HomeLink® es una marca registrada de Gentex Corporation.
- iPod® y iTunes® son marcas registradas de Apple Inc.
- Burmester® es una marca registrada de Burmester Audiosysteme GmbH.
- Microsoft® y Windows Media® son marcas registradas de Microsoft Corporation.
- SIRIUS® es una marca registrada de Sirius XM Radio Inc.
- HD Radio™ es una marca registrada de iBiquity Digital Corporation.
- Gracenote® es una marca registrada de Gracenote, Inc.
- ZAGAT Survey® y sus marcas asociadas son marcas registradas de Zagat Survey, LLC.

## Sistema de retención

### Protección del sistema de retención

El sistema de retención incluye los siguientes componentes:

- Sistema de cinturones de seguridad
- Airbags
- Sistema de retención infantil
- Fijaciones de asiento infantil

El sistema de retención puede ayudar a evitar que los ocupantes del vehículo puedan chocar contra piezas del habitáculo en caso de que se produzca un accidente. Además, el sistema de retención puede reducir el peligro de que los ocupantes del vehículo sufran lesiones durante un accidente.

Solo un cinturón de seguridad correctamente abrochado puede desplegar toda su protección. En función del accidente detectado, los pretensores de cinturón y/o los airbags complementan al cinturón de seguridad correctamente abrochado. No en todos los accidentes se activan los pretensores de cinturón y/o los airbags.

Para que el sistema de retención puede desplegar su protección, cada ocupante del vehículo debe tener en cuenta las siguientes indicaciones:

- debe colocarse correctamente el cinturón de seguridad.
- debe adoptar una posición del asiento casi erguida, con la espalda apoyada en el respaldo del asiento
- debe ocupar el asiento de forma que, en la medida de lo posible, los pies queden apoyados en el suelo
- las personas que tengan una estatura inferior a 5 ft (1,50 m) deben estar aseguradas en un sistema de retención adicional adecuado para vehículos Mercedes-Benz

No obstante, ningún sistema disponible en la actualidad puede excluir completamente el riesgo de sufrir heridas o lesiones mortales en un accidente. En especial, el cinturón de seguridad y el airbag no ofrecen protección contra objetos que puedan penetrar en el vehículo desde el exterior. Tampoco se puede descartar

por completo el riesgo de lesiones por la activación de un airbag.

### Limitación de la protección del sistema de retención

**⚠ ADVERTENCIA** Peligro de lesiones o de muerte por modificaciones en el sistema de retención

Si se realizan cambios en el sistema de retención, podría dejar de proteger de la forma prevista a los ocupantes del vehículo.

- ▶ No modifique nunca las piezas del sistema de retención.
- ▶ No efectúe ninguna intervención en el cableado, en los componentes electrónicos ni en su software.

Si el vehículo debe adaptarse a una persona con discapacidad física, póngase en contacto con un punto de servicio Mercedes-Benz.

Solo EE. UU.: si desea obtener información más detallada, diríjase a nuestro Customer Assis-



tance Center mediante el número 1-800-FOR-MERcedes (1-800-367-6372).

### Operatividad del sistema de retención

Con el encendido conectado, se ilumina el testigo luminoso de advertencia del sistema de retención  durante la autocomprobación. Se apaga como muy tarde unos segundos después del arranque del vehículo. Los componentes del sistema de retención están operativos.

### Función del sistema de retención averiada

En los siguientes casos se ha producido una avería en el sistema de retención:

- Con el encendido conectado, el testigo luminoso de advertencia del sistema de retención  no se ilumina.
- Durante la marcha, el testigo luminoso de advertencia del sistema de retención  se ilumina de forma permanente o repetida.

**⚠ ADVERTENCIA** Peligro de sufrir lesiones por averías de funcionamiento del sistema de retención

Pueden activarse involuntariamente algunos componentes del sistema de retención, o no hacerlo del modo previsto en caso de accidente.

- ▶ Encargue inmediatamente la revisión y la reparación del sistema de retención en un taller especializado.

### Funcionamiento del sistema de retención en caso de accidente

El funcionamiento del sistema de retención viene determinado por la gravedad del accidente evaluada y por el tipo de accidente:

- Choque frontal
- Choque trasero
- Choque lateral
- Vuelco

La determinación de los umbrales de activación para los componentes del sistema de retención se lleva a cabo evaluando en distintos puntos del vehículo los valores de los sensores. Este proceso tiene un carácter previsor. La activación de los componentes del sistema de retención debe efectuarse a tiempo en el momento de producirse la colisión.

Los factores perceptibles o mensurables inmediatamente después de haberse producido el accidente no pueden considerarse como determinantes para la activación de los airbags. Tampoco aportan indicio alguno al respecto.

El vehículo puede sufrir una deformación considerable sin que se active ningún airbag. Esto sucede si solo se ven afectadas por la colisión piezas relativamente blandas y no se produce una deceleración demasiado elevada del vehículo. Por el contrario, puede activarse un airbag a pesar de que el vehículo sufra solo deformaciones de poca importancia. En caso, porejemplo, de colisión con piezas muy rígidas del vehículo, tales como un larguero, la deceleración puede ser lo suficientemente intensa.

En función de la situación de activación detectada, los componentes del sistema de retención se pueden activar independientemente unos de otros:

- Pretensores de cinturón: choque frontal, choque trasero, choque lateral, vuelco
- Airbag del conductor, airbag del acompañante: choque frontal
- Airbag de rodillas: choque frontal
- Airbag lateral: choque lateral
- Windowbag: choque lateral, vuelco, choque frontal

Solo cuando el testigo de control PASSENGER AIR BAG OFF esté apagado se podrá activar el airbag del acompañante en caso de accidente. Asegúrese del estado correcto del airbag del acompañante antes de emprender la marcha y durante la misma cuando el asiento del acompañante esté ocupado (→ página 47).

**⚠ ADVERTENCIA** Peligro de sufrir quemaduras por las piezas calientes del airbag

Tras la activación de un airbag, las piezas del mismo se calientan.

- ▶ No toque las piezas del airbag.
- ▶ En el caso de que se haya activado el airbag, solicite su sustitución inmediata en un taller especializado.

Mercedes-Benz recomienda que encargue el remolcado del vehículo hasta un taller especializado después de un accidente. Tenga esto en cuenta en especial después de la activación del pretensor de cinturón o del airbag.

Al activarse el pretensor de cinturón o el airbag se escucha un chasquido y puede generarse una pequeña cantidad de polvo:

- Por lo general, este chasquido no afecta a su capacidad auditiva.
- El polvo generado no es perjudicial para la salud en general, si bien puede causar por un breve espacio de tiempo molestias en personas con asma o con problemas respiratorios.

Siempre y cuando ello no implique peligro, abandone el vehículo de inmediato o abra la ventanilla para evitar molestias respiratorias.

Los airbags y los pretensores de cinturón pirotécnicos contienen perclorato, el cual puede exigir un manejo y unas medidas ambientales especiales. Tenga en cuenta las directrices nacionales para el desecho. En California, vea <https://dtsc.ca.gov/>. Con la función de búsqueda encontrará, porejemplo, la información sobre el perclorato.

## Cinturones de seguridad

### Protección del cinturón de seguridad

Abróchese siempre correctamente el cinturón de seguridad antes de iniciar la marcha. Solo un cinturón de seguridad correctamente abrochado puede desplegar toda su protección.

**▲ ADVERTENCIA** Peligro de lesiones o de muerte por un cinturón de seguridad mal abrochado

Si el cinturón de seguridad está abrochado de forma incorrecta, no podrá protegerle de la forma prevista.

Además, un cinturón de seguridad abrochado de forma incorrecta puede causar lesiones, porejemplo, en caso de accidente, maniobras de frenado o cambios repentinos de la dirección de marcha.

- ▶ Asegúrese siempre de que todos los ocupantes del vehículo tengan abrochado correctamente el cinturón y estén bien sentados.

Tenga en cuenta siempre las indicaciones sobre la posición correcta del asiento del conductor y el ajuste de los asientos (→ página 90).

Para que el cinturón de seguridad correctamente abrochado pueda desplegar su protección, cada ocupante del vehículo debe tener en cuenta las siguientes indicaciones:

- El cinturón de seguridad debe estar ceñido al cuerpo y sin doblar.
- El cinturón de seguridad debe quedar tendido por el centro del hombro y en la medida de lo posible a la altura de la ingle.
- La cinta del pecho no debe tocar el cuello ni quedar tendida bajo el brazo o por detrás de la espalda.
- Evite las prendas de vestir holgadas, porejemplo, un abrigo.
- Empuje el cinturón abdominal lo máximo posible hacia abajo hasta la altura de la ingle y ciñala tirando de la cinta del pecho. El cinturón abdominal nunca debe pasar por encima del vientre.

También las mujeres embarazadas deben tenerlo en cuenta.

- No haga pasar nunca el cinturón de seguridad por objetos de cantos afilados, puntiagudos, abrasivos o frágiles.

- Cada cinturón de seguridad debe ser utilizado solo por una persona. No transporte nunca un bebé o un niño sobre el regazo de uno de los ocupantes del vehículo.
- No sujete nunca objetos con el cinturón de seguridad junto con una persona. Tenga siempre en cuenta las indicaciones sobre la carga del vehículo para la fijación de los objetos, el equipaje o la carga (→ página 102).

Asegúrese también de que no haya objetos entre la persona y el asiento, porejemplo, cojines.

Los cinturones de seguridad de las siguientes plazas de asiento están equipados con un seguro del asiento infantil:

- Asiento del acompañante
- Asientos traseros

Activación o desactivación del seguro del asiento infantil del cinturón de seguridad (→ página 57).



Si viajan niños a bordo, observe siempre las instrucciones e indicaciones de seguridad sobre "Niños en el vehículo" (→ página 53).

### Limitación de la protección del cinturón de seguridad

**⚠ ADVERTENCIA** Peligro de lesiones o de muerte por posición incorrecta del asiento

Si el respaldo del asiento no se encuentra en una posición casi vertical, el cinturón de seguridad no ofrece la protección prevista.

Puede deslizarse por debajo del cinturón de seguridad y resultar herido.

- ▶ Ajuste el asiento correctamente antes de iniciar la marcha.
- ▶ Asegúrese siempre de que el respaldo del asiento se encuentre en una posición casi vertical y que el cinturón de hombro discorra por el centro del hombro.

**⚠ ADVERTENCIA** Peligro de lesiones o de muerte sin sistemas de retención adicionales para las personas de pequeña estatura

Las personas con una estatura inferior a 5 ft (1,50 m) no se pueden colocar correctamente el cinturón de seguridad sin la ayuda de sistemas de retención adicionales adecuados.

- ▶ Asegure siempre a las personas con una estatura inferior a 5 ft (1,50 m) con sistemas de retención adecuados.

**⚠ ADVERTENCIA** Peligro de lesiones o de muerte por cinturones de seguridad dañados o modificados

Los cinturones de seguridad no pueden proteger especialmente en las siguientes situaciones:

- si el cinturón de seguridad está dañado, modificado, muy sucio, decolorido o teñido

- si el cierre del cinturón está dañado o muy sucio
- si se han efectuado modificaciones en el pretensor de cinturón, en el anclaje del cinturón o en el enrollador de cinturón

Los cinturones de seguridad podrían sufrir daños no visibles en caso de accidente, porejemplo, por astillas de cristal.

Los cinturones de seguridad modificados o dañados podrían romperse o fallar, porejemplo, en caso de accidente.

Los pretensores de cinturón modificados podrían activarse de manera imprevista o no funcionar de la forma prevista.

- ▶ No modifique nunca el sistema del cinturón de seguridad, porejemplo, el cinturón de seguridad, el cierre del cinturón, el pretensor del cinturón, el anclaje del cinturón y el enrollador del cinturón.
- ▶ Asegúrese de que los cinturones de seguridad no estén dañados ni desgastados y de que estén limpios.

- ▶ Encargue inmediatamente la revisión de los cinturones de seguridad en un taller especializado después de un accidente.

Utilice solamente cinturones de seguridad que hayan sido autorizados por Mercedes-Benz para su vehículo.

**⚠ ADVERTENCIA** Peligro de lesiones o de muerte por los pretensores de cinturón que se hayan activado de forma pirotécnica

Los pretensores de cinturón que ya se hayan activado de forma pirotécnica ya no funcionan y, por consiguiente, no podrán protegerle de la forma prevista.

- ▶ En el caso de que se hayan activado los pretensores de cinturón de forma pirotécnica, solicite su sustitución inmediata en un taller especializado.

Mercedes-Benz recomienda que encargue el remolcado del vehículo hasta un taller especializado después de un accidente.

**!** **INDICACIÓN** Daño por aprisionamiento del cinturón de seguridad

Si un cinturón de seguridad que todavía no ha sido utilizado no está completamente enrollado, puede quedar aprisionado en la puerta o en el mecanismo del asiento.

- ▶ Asegúrese en todo momento de que un cinturón de seguridad que todavía no ha sido utilizado esté completamente enrollado.

### Colocación del cinturón de seguridad

Si extrae el cinturón de seguridad de forma rápida o brusca, el enrollador del cinturón se bloquea. La cinta del cinturón no se puede seguir extrayendo.



- ▶ Enclave la lengüeta del cierre del cinturón de seguridad ② siempre en el cierre del cinturón ① perteneciente a la plaza de asiento.

**Vehículos con desconexión automática del airbag del acompañante:**

**!** **INDICACIÓN** Activación del pretensor de cinturón y del airbag lateral con el asiento del acompañante desocupado

Si la lengüeta del cierre del cinturón de seguridad está enclavada en el cierre del cinturón del asiento del acompañante desocupado, en caso de accidente se pueden activar el pretensor de cinturón y el airbag lateral, además de otros sistemas.

▶ Cada cinturón de seguridad debe ser utilizado solo por una persona.

#### Vehículos sin desconexión automática del airbag del acompañante:

**!** **INDICACIÓN** Activación del pretensor de cinturón con el asiento del acompañante desocupado

Si la lengüeta del cierre del cinturón de seguridad está enclavada en el cierre del cinturón del asiento del acompañante desocupado, en caso de accidente se puede activar el pretensor de cinturón, además de otros sistemas.

▶ Cada cinturón de seguridad debe ser utilizado solo por una persona.

#### Función de la adaptación del cinturón

**Vehículos con PRE-SAFE®:** después de abrocharse uno de los cinturones de seguridad delanteros, se puede llevar a cabo automáticamente una adaptación del cinturón con una fuerza de retroceso determinada. No sujete el cinturón de seguridad.

Puede conectar o desconectar la adaptación del cinturón mediante el sistema multimedia (→ página 41).

#### Conexión o desconexión de la adaptación del cinturón mediante el sistema multimedia

Sistema multimedia:

→  ▶ Ajustes ▶ Vehículo

▶ Active o desactive la opción **Adaptación cinturón**.

#### Soltado del cinturón de seguridad

▶ Presione la tecla de soltado del cierre del cinturón y lleve el cinturón de seguridad con la lengüeta de cierre hacia atrás.

#### Funcionamiento de la advertencia de cinturón desabrochado para el conductor y el acompañante

El testigo luminoso de advertencia del cinturón de seguridad  en el visualizador del cuadro de instrumentos indica que todos los ocupantes del vehículo deben abrocharse correctamente el cinturón de seguridad.

El testigo luminoso de advertencia del cinturón de seguridad  se ilumina durante seis segundos tras cada arranque del vehículo.

Adicionalmente puede sonar una señal acústica de advertencia.

La advertencia de cinturón desabrochado se apaga cuando se cierran las puertas del conductor y del acompañante y el conductor y el acompañante se abrochan el cinturón.

## 42 Seguridad de los ocupantes del vehículo

En los siguientes casos, la advertencia de cinturón desabrochado se ilumina durante la marcha:

- Se sobrepasa una vez una velocidad del vehículo de 15 mph (25 km/h) y el conductor o el acompañante no se han abrochado el cinturón de seguridad.
- El conductor o el acompañante se desabrochan el cinturón durante la marcha.

### Airbags

#### Sinopsis de los airbags

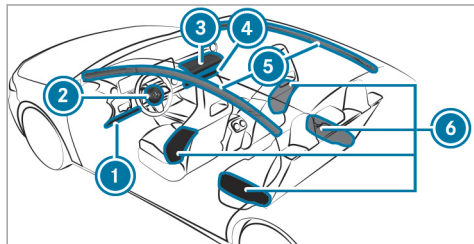

- ① Airbag de rodillas del conductor
- ② Airbag del conductor

- ③ Airbag del acompañante
- ④ Airbag de rodillas del acompañante
- ⑤ Windowbag
- ⑥ Airbag lateral

El lugar de montaje de los airbags se reconoce por la inscripción AIRBAG.

Un airbag puede aumentar la protección del correspondiente ocupante del vehículo al activarse.

Posible protección por airbag:

- Airbag de rodillas: parte superior e inferior de las piernas y de las rodillas
- Airbag del conductor, airbag del acompañante: cabeza y tórax
- Windowbag: cabeza
- Sidebag: tórax y zona pélvica

#### ! INDICACIÓN Vehículos Mercedes-AMG

- ▶ Tenga en cuenta las indicaciones contenidas en las instrucciones adicionales. De lo contrario, podría no reconocer situaciones de peligro.

**! ADVERTENCIA** Peligro de lesiones o de muerte con el airbag del acompañante activado

Si el airbag del acompañante está activado, este puede golpear al niño que esté sentado en el asiento del acompañante en caso de accidente.

NUNCA utilice un dispositivo de retención para niños orientado hacia atrás en un asiento con el AIRBAG DELANTERO ACTIVADO; esto puede provocar LESIONES GRAVES o la MUERTE del niño.

Al montar un sistema de retención infantil en el asiento del acompañante, observe las indicaciones específicas del vehículo (→ página 63). Tenga en cuenta las indicaciones sobre los sistemas de retención infantil orientados hacia atrás y hacia delante en el asiento del acompañante.

#### Información sobre la desconexión automática del airbag del acompañante

Solo cuando el testigo de control PASSENGER AIR BAG OFF esté apagado se podrá activar el airbag del acompañante en caso de accidente.

Asegúrese del estado correcto del airbag del acompañante antes de emprender la marcha y durante la misma cuando el asiento del acompañante esté ocupado (→ página 47).

**!** **INDICACIÓN** Si el asiento del acompañante está desocupado, tenga en cuenta lo siguiente:

En caso de accidente, los componentes del sistema de retención del lado del acompañante se pueden activar de forma innecesaria:

- En el asiento del acompañante se han depositado objetos pesados.
- En el asiento del acompañante desocupado la lengüeta del cierre del cinturón está enclavada en el cierre del cinturón.
- ▶ Guarde los objetos en un lugar adecuado.
- ▶ Cada cinturón de seguridad debe ser utilizado solo por una persona.

El windowbag en el lado del acompañante se puede activar en función de la situación de acci-

dente detectada. El airbag se activa independientemente de si el asiento del acompañante está ocupado o no.

### Potencial de protección de los airbags

En función del accidente, un airbag puede aumentar la protección del cinturón de seguridad correctamente abrochado.

**!** **ADVERTENCIA** Peligro de lesiones o de muerte por posición incorrecta del asiento

Si no adopta la posición del asiento correcta, el airbag no puede proteger de la forma prevista.

Cualquier ocupante del vehículo debe asegurarse de los puntos siguientes:

- deben colocarse correctamente el cinturón de seguridad Preste especial atención a que el cinturón abdominal no quede tendido sobre el estómago o abdomen de las mujeres embarazadas.

- Adopte una posición de asiento correcta y mantenga la mayor distancia posible respecto a los airbags.
- Tenga en cuenta las siguientes indicaciones.
- ▶ Asegúrese siempre de que no haya ningún objeto entre el airbag y el ocupante del vehículo.

Todos los ocupantes del vehículo deben tener especialmente en cuenta las siguientes indicaciones para evitar riesgos debido a un airbag activado:

- Ajuste correctamente los asientos antes de iniciar la marcha, el asiento del conductor y del acompañante en la posición más atrásada posible.
- Tenga siempre en cuenta la información sobre la posición correcta del asiento del conductor (→ página 90).
- Sujete el volante solo por el aro del volante. De esta forma, el airbag podrá desplegarse sin impedimentos.

#### 44 Seguridad de los ocupantes del vehículo

- Apóyese durante la marcha siempre en el respaldo del asiento. No se incline hacia delante ni se apoye en la puerta o la ventanilla lateral. De lo contrario, estará en la zona de inflado de los airbags.
- Tenga siempre los pies apoyados en el suelo. No coloque, porejemplo, los pies sobre el puesto de conducción. De lo contrario, los pies estarán en la zona de inflado del airbag.
- Si en el vehículo viajan niños, tenga en cuenta las indicaciones adicionales (→ página 53).
- Guarde y asegure los objetos siempre de forma correcta.

Los objetos situados en el habitáculo pueden obstaculizar el funcionamiento previsto del airbag. Todos los ocupantes del vehículo deben asegurarse siempre especialmente:

- de que entre los ocupantes del vehículo y el sector de accionamiento de los airbags no se encuentren personas, animales u objetos
- de que entre el asiento y la puerta así como el montante de la puerta (montante B) no se encuentre ningún objeto
- de que no cuelguen objetos duros, porejemplo, perchas para ropa, en los asideros de sujeción o los colgadores
- de que no se haya fijado ningún accesorio, como dispositivos de navegación, teléfonos móviles o portabebidas, en la zona de inflado de un airbag, porejemplo, en el puesto de conducción, en las puertas, las ventanillas laterales o los revestimientos laterales  
Además no debe haber tendidos ni fijados ningún cable de conexión, cinta de sujeción o correa de fijación en la zona de inflado de un airbag. Observe siempre las instrucciones de montaje del fabricante del accesorio, especialmente las indicaciones acerca del lugar de montaje adecuado.
- de que no haya objetos pesados, de cantos agudos o frágiles en los bolsillos de las prendas de vestir. Guarde estos objetos en un lugar adecuado

#### Limitación de la protección del airbag

**⚠ ADVERTENCIA** Peligro de lesiones por modificaciones en la cubierta del airbag

Si modifica la cubierta de un airbag o coloca objetos sobre ella, porejemplo, adhesivos, el airbag no podrá funcionar de la forma prevista.

▶ No modifique nunca la cubierta de un airbag ni coloque objetos.

El lugar de montaje de los airbags se reconoce por la inscripción AIRBAG (→ página 42).

**⚠ ADVERTENCIA** Riesgo de lesiones o peligro de muerte por tapizados del asiento inadecuados

Si los tapizados del asiento son inadecuados, los airbags no podrán proteger a los ocupantes del vehículo de la forma prevista.

Además, la desconexión automática del airbag del acompañante podría no funcionar de forma correcta.

- ▶ Utilice solamente tapizados del asiento que hayan sido autorizados por Mercedes-Benz para el asiento correspondiente.

**⚠ ADVERTENCIA** Peligro de lesiones por fallos de funcionamiento de los sensores en la puerta

Como consecuencia de modificaciones o trabajos realizados incorrectamente en las puertas o revestimientos de las puertas, así como de puertas dañadas, los airbags podrían no funcionar de la forma prevista.

- ▶ No modifique nunca las puertas ni piezas de las mismas.
- ▶ Encargue los trabajos en la puertas o en los revestimientos de las puertas en un taller especializado.

**⚠ ADVERTENCIA** Peligro de lesiones por un airbag activado

Un airbag que ya se haya activado no ofrece ninguna protección.

- ▶ Encargue el remolcado del vehículo a un taller especializado para la sustitución de un airbag que se haya activado.

Encargue la sustitución inmediata de un airbag que ya se haya activado.

### Estado del airbag del acompañante

#### Función de la desconexión automática del airbag del acompañante

La desconexión automática del airbag del acompañante puede detectar si el asiento del acompañante está ocupado por una persona o por un sistema de retención infantil. En consonancia, el airbag del acompañante y el airbag de rodillas del acompañante se activan o desconectan.

**⚠ ADVERTENCIA** Riesgo de lesiones o peligro de muerte por objetos debajo del asiento del acompañante

Los objetos aprisionados debajo del asiento del acompañante pueden perturbar el funcionamiento de la desconexión automática del airbag del acompañante o dañar el sistema.

- ▶ No guarde ningún objeto debajo del asiento del acompañante.
- ▶ Si el asiento del acompañante está ocupado, asegúrese de que no haya objetos aprisionados debajo del asiento del acompañante.

Al montar un sistema de retención infantil en el asiento del acompañante, tenga en cuenta siempre los siguientes puntos:

- Asegúrese de que el sistema de retención infantil esté colocado correctamente (→ página 52).
- Tenga siempre en cuenta lo indicado en las instrucciones de montaje del fabricante del sistema de retención infantil.
- No coloque nunca ningún objeto, porejemplo, un cojín, debajo o detrás del sistema de retención infantil.
- Desplace al máximo el ajuste de la profundidad de la banqueta del asiento.
- Toda la superficie de la base del sistema de retención infantil debe apoyarse completa-

mente en la superficie del asiento del acompañante.

- El respaldo de un sistema de retención infantil orientado hacia delante debe quedar apoyado de la forma más estable posible en el respaldo del asiento del acompañante.
- El sistema de retención infantil no debe estar en contacto con el techo o sometido a carga por el reposacabezas. Ajuste la inclinación del respaldo del asiento y el reposacabezas de forma correspondiente.

**⚠ ADVERTENCIA** Peligro de lesiones o de muerte por objetos situados entre la superficie del asiento y el sistema de retención infantil

Los objetos situados entre la banqueta y el sistema de retención infantil pueden perturbar el funcionamiento de la desconexión automática del airbag del acompañante.

- ▶ No coloque ningún objeto entre la banqueta y el sistema de retención infantil.
- ▶ Toda la superficie de la base del sistema de retención infantil debe apo-

yarse completamente en la superficie del asiento del acompañante.

- ▶ El respaldo de un sistema de retención infantil orientado hacia delante debe quedar apoyado de la forma más estable posible en el respaldo del asiento del acompañante.
- ▶ Tenga en cuenta sin falta lo indicado en las instrucciones de montaje del fabricante del sistema de retención infantil.

La persona que ocupe el asiento del acompañante debe tener en cuenta las siguientes indicaciones:

- Colóquese correctamente el cinturón de seguridad (→ página 37).
- debe adoptar una posición del asiento casi erguida, con la espalda apoyada en el respaldo del asiento
- debe ocupar el asiento de forma que, en la medida de lo posible, los pies queden apoyados en el suelo

De lo contrario, el airbag del acompañante se podría desconectar por error, porejemplo, en los siguientes casos:

- El acompañante desplaza su peso apoyándose sobre el apoyabrazos del vehículo.
- El acompañante está sentado de forma que reduce la carga sobre la superficie del asiento.

**⚠ ADVERTENCIA** Peligro de lesiones o de muerte con el airbag del acompañante desconectado

Cuando el testigo de control PASSENGER AIR BAG OFF se ilumina, el airbag del acompañante está desconectado.

Por tanto, una persona en el asiento del acompañante puede, porejemplo, chocar con piezas del habitáculo del vehículo, en especial si está sentado demasiado cerca del puesto de conducción.



Cuando el asiento del acompañante esté ocupado, asegúrese siempre de que:

- la clasificación de la persona en el asiento del acompañante sea correcta y el airbag del acompañante esté desconectado o conectado en función de la persona que ocupa el asiento del acompañante
  - el asiento del acompañante se encuentre en la posición más retrasada posible
  - la persona esté correctamente sentada
- ▶ Asegúrese del estado correcto del airbag del acompañante antes de emprender la marcha y durante la misma.

Si el asiento del acompañante está ocupado, después de la autocomprobación de la desconexión automática del airbag del acompañante se efectúa la clasificación de la persona o del sistema de retención infantil en el asiento del acompañante. Los testigos de control PASSENGER AIR BAG muestran el estado del airbag del acompañante.

Tenga en cuenta siempre las indicaciones sobre la función de los testigos de control PASSENGER AIR BAG (→ página 47).

#### Función de los testigos de control PASSENGER AIR BAG

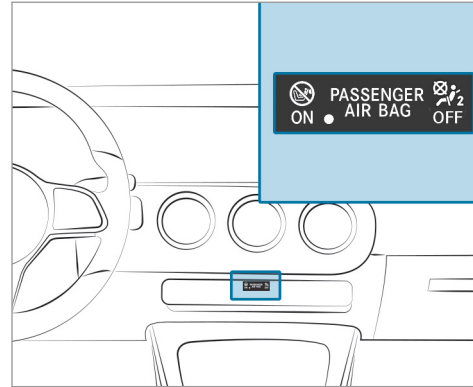

#### Autocomprobación de la desconexión automática del airbag del acompañante

Con el encendido conectado, los dos testigos de control PASSENGER AIR BAG ON y OFF se iluminan simultáneamente durante la autocomprobación.

Tras la autocomprobación se muestra el estado del airbag del acompañante mediante los testigos de control PASSENGER AIR BAG:

- **El testigo ON está iluminado:** el airbag del acompañante se puede activar durante un accidente. El testigo de control se vuelve a apagar al cabo de unos 60 segundos.
- **Los testigos ON y OFF están apagados:** el airbag del acompañante se puede activar durante un accidente.
- **El testigo OFF está iluminado:** el airbag del acompañante está desconectado. No se activa durante un accidente.

Cuando el testigo de control PASSENGER AIR BAG ON se apaga, solo el testigo de control PASSENGER AIR BAG OFF indica el estado del

airbag del acompañante. El testigo de control PASSENGER AIR BAG OFF puede estar iluminado de forma continua o apagado.

Si el testigo de control PASSENGER AIR BAG OFF y el testigo luminoso de advertencia del sistema de retención  se iluminan simultáneamente, nadie debe utilizar el asiento del acompañante. En ese caso, no monte ningún sistema de retención infantil en el asiento del acompañante. Encargue la revisión y reparación inmediata de la desconexión automática del airbag del acompañante en un taller especializado.

#### Indicación de estado

Asegúrese del estado correcto del airbag del acompañante en función de la situación antes de emprender la marcha y durante la misma cuando el asiento del acompañante esté ocupado.

**Después de montar un sistema de retención infantil orientado hacia atrás en el asiento del acompañante:** el testigo de control PASSENGER AIR BAG OFF debe iluminarse de forma permanente.

**⚠ ADVERTENCIA** Peligro de sufrir lesiones o de muerte por el uso de un sistema de retención infantil orientado hacia atrás con el airbag del acompañante activado

Se asegura a un niño con un sistema de retención infantil orientado hacia atrás en el asiento del acompañante y el testigo de control PASSENGER AIR BAG OFF está apagado, se puede activar el airbag del acompañante en caso de accidente.

El niño puede ser alcanzado por el airbag.

Asegúrese siempre de que el airbag del acompañante esté desconectado. El testigo de control PASSENGER AIR BAG OFF debe iluminarse.

NUNCA utilice un dispositivo de retención para niños orientado hacia atrás en un asiento con el AIRBAG DELANTERO ACTIVADO; esto puede provocar LESIONES GRAVES o la MUERTE del niño.

Al montar un sistema de retención infantil en el asiento del acompañante, observe las indicaciones específicas del vehículo (→ página 63).

En función del sistema de retención infantil y de la estatura del niño, el testigo de control PASSENGER AIR BAG OFF puede estar apagado. En ese caso, el sistema de retención infantil orientado hacia atrás no se puede montar en el asiento del acompañante.

En su lugar, monte el sistema de retención infantil orientado hacia atrás en un asiento trasero apropiado.

**Después de montar un sistema de retención infantil orientado hacia delante en el asiento del acompañante:** el testigo de control PASSENGER AIR BAG OFF puede estar iluminado de forma permanente o estar apagado en función del sistema de retención infantil y de la estatura del niño. Tengan en cuenta siempre las siguientes indicaciones.

**▲ ADVERTENCIA** Peligro de lesiones o de muerte por el posicionamiento incorrecto de un sistema de retención infantil orientado hacia delante

Si asegura a un niño con un sistema de retención infantil orientado hacia delante en el asiento del acompañante y coloca el asiento del acompañante demasiado cerca del puesto de conducción, en caso de accidente el niño puede:

- porejemplo, chocar contra piezas del habitáculo si el testigo de control PASSENGER AIR BAG OFF está iluminado
- ser alcanzado por el airbag si el testigo de control PASSENGER AIR BAG OFF está apagado

▶ Coloque siempre el asiento del acompañante en la posición más retrasada posible y desplace al máximo el ajuste de la profundidad de la banqueta del asiento. Observe el tendido correcto de la cinta superior desde la salida del cinturón en el vehículo hacia la guía de la cinta superior del sistema de retención

infantil. La cinta superior debe quedar tendida desde la salida del cinturón hacia delante y hacia abajo. En caso necesario, ajuste el asiento del acompañante.

▶ Tenga siempre en cuenta lo indicado en las instrucciones de montaje del fabricante del sistema de retención infantil.

Al montar un sistema de retención infantil en el asiento del acompañante, observe las indicaciones específicas del vehículo (→ página 63).

**Si una persona está sentada en el asiento del acompañante:** el testigo de control PASSENGER AIR BAG OFF puede estar iluminado de forma permanente o estar apagado, en función de la estatura de la persona.

Las personas que ocupen el asiento del acompañante deben tener en cuenta siempre las siguientes indicaciones:

- Si el asiento del acompañante está ocupado por un adulto o una persona de estatura correspondiente, el testigo de control PASSENGER AIR BAG OFF debe estar apagado.

Esto indica que el airbag del acompañante está activado.

Si el testigo de control PASSENGER AIR BAG OFF se ilumina de forma permanente, el adulto o la persona de estatura correspondiente no debería utilizar el asiento del acompañante.

Utilice en su lugar un asiento trasero.

- Si el asiento del acompañante está ocupado por una persona de estatura reducida (porejemplo, un adolescente o un adulto pequeño), el testigo de control PASSENGER AIR BAG OFF, en función del resultado de la clasificación, se ilumina de forma permanente o está apagado.
  - El testigo de control PASSENGER AIR BAG OFF está apagado: desplace el asiento del acompañante a la posición más retrasada posible, o bien la persona de baja estatura utiliza un asiento trasero.
  - El testigo de control PASSENGER AIR BAG OFF se ilumina de forma permanente: la persona de baja estatura no debería utilizar el asiento del acompañante.

**⚠ ADVERTENCIA** Peligro de lesiones o de muerte con el testigo de control PASSENGER AIR BAG OFF iluminado

Si el testigo de control PASSENGER AIR BAG OFF permanece iluminado después de la autocomprobación, el airbag del acompañante está desconectado.

Cuando el asiento del acompañante esté ocupado, asegúrese siempre de lo siguiente:

- La clasificación de la persona en el asiento del acompañante debe ser correcta y el airbag del acompañante debe estar desconectado o conectado en función de la persona que ocupa el asiento del acompañante.
- La persona debe estar correctamente sentada y tener el cinturón de seguridad bien abrochado.

Es imprescindible que tenga en cuenta también los siguientes temas complementarios:

- Sistema de retención infantil en el asiento del acompañante (→ página 63)

### Sistema PRE-SAFE®

#### **Función del sistema PRE-SAFE® (sistema de protección preventiva para los ocupantes del vehículo)**

El sistema PRE-SAFE® puede detectar determinadas situaciones de marcha críticas e iniciar medidas preventivas de protección de los ocupantes del vehículo.

El sistema PRE-SAFE® puede iniciar las siguientes medidas de forma independiente:

- Pretensado de los cinturones de seguridad en el asiento del conductor y el asiento del acompañante.
- Cierre de las ventanillas laterales.
- **Vehículos con techo corredizo:** cierre del techo corredizo.
- **Vehículos con función de memoria:** ajuste de la posición del asiento más favorable para el asiento del acompañante.
- PRE-SAFE® Sound: puede activar el propio mecanismo de protección del oído mediante

una breve señal acústica si el sistema multimedia está conectado.

**!** **INDICACIÓN** Daño por objetos en el espacio reposapiés o detrás del asiento

Debido al ajuste automático de la posición del asiento, el asiento y/o el objeto pueden resultar dañados.

▶ Guarde los objetos en un lugar adecuado.

#### **Anulación de las medidas del sistema®PRE-SAFE**

Si no se ha producido un accidente, las medidas preventivas iniciadas se anulan.

Deberá efectuar personalmente determinados ajustes.

▶ Si el pretensado de los cinturones de seguridad no disminuye, desplace ligeramente hacia atrás el respaldo.

El pretensado de los cinturones de seguridad disminuye.

### **Función del sistema PRE-SAFE® PLUS (sistema de protección preventiva para los ocupantes del vehículo Plus)**

El sistema PRE-SAFE® PLUS puede detectar determinadas situaciones de colisión, en especial un choque trasero inminente, e iniciar medidas preventivas para proteger a los ocupante del vehículo. Estas medidas no pueden evitar que se produzca la colisión.

El sistema PRE-SAFE® PLUS puede iniciar las siguientes medidas de forma independiente:

- Pretensado de los cinturones de seguridad en el asiento del conductor y el asiento del acompañante.
- Aumento de la presión de frenado con el vehículo parado. Esta intervención en el freno finaliza automáticamente al ponerse en movimiento.

Si no se ha producido un accidente, las medidas preventivas iniciadas se anulan.

### **Límites del sistema**

El sistema no inicia ninguna medida en la siguiente situación:

- al conducir hacia atrás

El sistema no interviene en el freno en la siguiente situación:

- durante la marcha

O bien:

- al entrar o salir de un hueco de aparcamiento con la ayuda activa para aparcar

### **Medidas automáticas tras un accidente**

En función del tipo y de la gravedad del accidente y según el equipamiento del vehículo se pueden iniciar, porejemplo, las siguientes medidas:

- frenado automático (freno anticolidión múltiple)
- conexión del sistema de intermitentes de advertencia
- activación de una llamada de emergencia automática (→ página 243)

- parada del motor

Para volver a arrancar el vehículo, desconecte y vuelva a conectar el encendido (→ página 145). En función del tipo y la gravedad del accidente, es posible que no se pueda volver a arrancar el vehículo.

- desconexión del sistema de alimentación de combustible
- desbloqueo de las puertas del vehículo
- bajada de las ventanillas laterales
- visualización de la guía de emergencia en el visualizador del sistema multimedia
- conexión de la iluminación interior

### **Función del freno anticolidión múltiple**

En función de la situación del accidente, el freno anticolidión múltiple puede reducir la gravedad de una colisión múltiple o incluso impedirlo.

Si se detecta una accidente, el freno anticolidión múltiple puede iniciar un frenado automático.

Cuando el vehículo se detiene, se acciona el freno de estacionamiento automáticamente.

El conductor puede interrumpir el frenado automático mediante las siguientes acciones:

- Frenar de forma más intensa que el frenado automático.
- Pisar a fondo el pedal acelerador.

### Transporte seguro de niños en el vehículo

#### Indicaciones que se deben tener en cuenta si viajan niños en el vehículo

- ① Es imprescindible que tenga en cuenta también las indicaciones de seguridad en función de la situación. De este modo podrá detectar posibles riesgos y evitar situaciones de peligro cuando transporte a niños (→ página 53).

#### Actúe de manera consecuente

Tenga en cuenta que la negligencia al asegurar al niño en el sistema de retención infantil puede tener consecuencias graves. Actúe de manera consecuente en todo momento y asegure correctamente el niño antes de iniciar la marcha.

Mercedes-Benz recomienda observar sin falta las siguientes indicaciones para una mejor protección de los niños de menos de doce años o una estatura inferior a 5 ft (1,50 m):

- Asegúrelos siempre con un sistema de retención infantil adecuado para este vehículo Mercedes-Benz.
- El sistema de retención infantil debe ser adecuado a la edad, al peso y a la estatura del niño.
- La plaza de asiento del vehículo debe ser adecuada para el sistema de retención infantil que desea montar.

De las estadísticas de accidentes puede concluirse que los niños sentados en los asientos traseros en general viajan más seguros que los sentados en los asientos delanteros. Por ese motivo, Mercedes-Benz recomienda encarecidamente que monte el sistema de retención infantil en un asiento trasero.

#### El concepto genérico "sistema de retención infantil"

En estas Instrucciones de servicio se utiliza el concepto genérico "sistema de retención infantil". Como sistema de retención infantil se entiende, porejemplo:

- un portabebés
- un asiento infantil orientado hacia atrás
- un asiento infantil orientado hacia delante
- un alzador con respaldo y guías del cinturón de seguridad

Mercedes-Benz recomienda utilizar un alzador con respaldo.

El sistema de retención infantil debe ser adecuado a la edad, al peso y a la estatura del niño.

#### Tenga en cuenta las leyes y normas aplicables

Tenga siempre en cuenta las prescripciones legales para la utilización de sistemas de retención infantil en el vehículo.

### Observe los estándares referentes a los sistemas de retención infantil

Todos los sistemas de retención infantil deben cumplir los siguientes estándares:

- Estándares Federales de Seguridad para Vehículos Motorizados de los EE. UU. 213 y 225
- Estándares Canadienses de Seguridad para Vehículos Motorizados (CMVSS) 213 y 210.2

En el rótulo indicador situado en el sistema de retención infantil figura la confirmación del cumplimiento de los estándares del sistema de retención infantil. También encontrará la confirmación en las instrucciones de montaje suministradas con el sistema de retención infantil.

### Reconocimiento del riesgo, evitación de situaciones de peligro

#### Sistemas de fijación para los sistemas de retención infantil en el vehículo

Utilice únicamente los siguientes sistemas de fijación para el sistema de retención infantil:

- los estribos de sujeción ISOFIX
- el sistema de cinturones de seguridad del vehículo
- los anclajes Top Tether

Monte preferentemente un sistema de retención infantil ISOFIX.

El montaje simple sobre los estribos de sujeción del vehículo puede reducir el riesgo de un sistema de retención infantil montado incorrectamente.

Si asegura al niño con el cinturón de seguridad integrado del sistema de retención infantil ISOFIX, es imprescindible que tenga en cuenta la masa máxima autorizada del niño y del sistema de retención infantil (→ página 58).

En caso de que viajen niños de peso superior a 40 lbs (18 kg) o estatura inferior a la necesaria para poder colocarse correctamente el cinturón de seguridad de 3 puntos sin necesidad de utilizar un cojín elevador, deberá utilizar, en su caso, un cojín elevador para que el niño pueda alcanzar la posición que le permita abrocharse de manera adecuada el cinturón de seguridad.

Mercedes-Benz le recomienda utilizar un alzador con respaldo y guías del cinturón de seguridad.

#### Ventajas de un sistema de retención infantil orientado hacia atrás

Es preferible que asegure a un bebé o un niño con un sistema de retención infantil adecuado orientado hacia atrás. En ese caso, el niño está sentado en dirección contraria al sentido de la marcha y mira hacia atrás.

Los bebés y los niños poseen una musculatura del cuello poco desarrollada con relación al tamaño y el peso de su cabeza. En un sistema de retención infantil orientado hacia atrás puede reducirse el riesgo de sufrir lesiones en las vértebras cervicales.

### Fijación correcta del sistema de retención infantil

**⚠ ADVERTENCIA** Peligro de lesiones o de muerte por un montaje incorrecto del sistema de retención infantil

El niño no se puede proteger de la forma prevista o no queda retenido.

- ▶ Es imprescindible que tenga en cuenta lo indicado en las instrucciones de montaje del fabricante y el ámbito de utilización del sistema de retención infantil.
- ▶ Asegúrese de que toda la superficie de la base del sistema de retención infantil esté siempre apoyada en la superficie del asiento.
- ▶ No coloque nunca ningún objeto, porejemplo, un cojín, debajo o detrás del sistema de retención infantil.
- ▶ Utilice los sistemas de retención infantil solamente con su funda original.

▶ Sustituya las fundas dañadas solamente por fundas originales.

**⚠ ADVERTENCIA** Peligro de lesiones o de muerte por sistemas de retención infantil no asegurados en el vehículo

Si el sistema de retención infantil no está montado correctamente o no está asegurado, podría soltarse.

El sistema de retención infantil puede desplazarse y alcanzar a los ocupantes del vehículo.

- ▶ Monte siempre correctamente también los sistemas de retención infantil que no vaya a utilizar.
- ▶ Es imprescindible que tenga en cuenta lo indicado en las instrucciones de montaje del fabricante del sistema de retención infantil.

- Tenga siempre en cuenta lo indicado en las Instrucciones de servicio y de montaje del fabricante del sistema de retención infantil

utilizado, así como las indicaciones específicas del vehículo:

- Montaje del sistema de retención infantil ISOFIX en el asiento trasero (→ página 58)
  - Fije el sistema de retención infantil con el cinturón de seguridad en el asiento trasero (→ página 61).
  - Fije el sistema de retención infantil con el cinturón de seguridad en el asiento del acompañante (→ página 63). Tenga en cuenta las indicaciones específicas sobre los sistemas de retención infantil orientados hacia delante y hacia atrás (→ página 63).
- Asegúrese del estado correcto del airbag del acompañante en función de la situación antes de emprender la marcha y durante la misma cuando el asiento del acompañante esté ocupado (→ página 47).

- Tenga en cuenta los rótulos de indicación de advertencia situados en el habitáculo y en el sistema de retención infantil.



- Si está disponible, fije adicionalmente el dispositivo Top Tether.

### Prohibición de modificación del sistema de retención infantil

**⚠ ADVERTENCIA** Riesgo de lesiones por modificaciones en el sistema de retención infantil

El sistema de retención infantil ya no puede funcionar correctamente. Existe un mayor riesgo de sufrir lesiones.

- ▶ Nunca modifique un sistema de retención infantil.
- ▶ Monte únicamente accesorios autorizados por el fabricante del sistema de retención infantil especialmente para ese sistema de retención infantil.

### Utilice exclusivamente sistemas de retención infantil intactos

**⚠ ADVERTENCIA** Peligro de lesiones o de muerte por el uso de sistemas de retención infantil dañados

Los sistemas de retención infantil o sus sistemas de fijación dañados o sometidos a esfuerzo en un accidente ya no ofrecen la protección prevista.

El niño puede no quedar retenido.

- ▶ Sustituya inmediatamente los sistemas de retención infantil dañados o sometidos a esfuerzo en un accidente.
- ▶ Encargue la revisión de los sistemas de fijación de los sistemas de retención infantil en un taller especializado antes de montar de nuevo un sistema de retención infantil.

### Evitación de la irradiación solar directa

**⚠ ADVERTENCIA** Peligro de sufrir quemaduras por la irradiación solar directa en el asiento infantil

Si el sistema de retención infantil está expuesto a la irradiación solar directa, las piezas se pueden calentar mucho.

Los niños podrían sufrir quemaduras al entrar en contacto con dichas piezas, especialmente con las piezas metálicas del sistema de retención infantil.

- ▶ Asegúrese de que el sistema de retención infantil no se exponga a la irradiación solar directa.
- ▶ Proteja el sistema de retención infantil, por ejemplo, con una manta.
- ▶ Antes de sentar al niño, deje que el sistema de retención infantil se enfríe si ha estado expuesto a la irradiación solar directa.
- ▶ No deje nunca a los niños sin vigilancia en el vehículo.

### Indicaciones a tener en cuenta en caso de detención o estacionamiento del vehículo

**⚠ ADVERTENCIA** Peligro de accidente- y de sufrir lesiones en caso de dejar a niños sin vigilancia en el vehículo

Si deja a los niños sin vigilancia en el vehículo, estos podrían, sobre todo,

- abrir las puertas y poner en peligro a otras personas o usuarios de la vía.
- abandonar el vehículo y que otro vehículo los atropelle.
- manejar el equipamiento del vehículo y, por ejemplo, quedar atrapados.

Además, los niños podrían poner el vehículo en movimiento en caso de que, por ejemplo:

- suelten el freno de estacionamiento.
  - modificaran la posición del cambio.
  - arrancaran el vehículo.
- ▶ Nunca deje a los niños sin vigilancia en el vehículo.

- ▶ Al abandonar el vehículo, lleve siempre la llave consigo y bloquee el vehículo.
- ▶ Guarde la llave fuera del alcance de los niños.

**⚠ ADVERTENCIA** Peligro de muerte por temperaturas altas o bajas en el vehículo

Si las personas –especialmente los niños– se exponen al calor o frío intensos durante un periodo prolongado, existe peligro de sufrir lesiones o incluso peligro de muerte.

- ▶ Nunca deje a ninguna persona –especialmente a los niños– sin vigilancia en el vehículo.

### Sinopsis de las plazas de asiento adecuadas del vehículo para el montaje de un sistema de retención infantil

#### Asiento trasero izquierdo/derecho

Sistema de fijación recomendado:

-  Fijación ISOFIX para asiento infantil

-  Si está disponible, fije adicionalmente el dispositivo Top Tether (→ página 60).

Sistema de fijación alternativo:

-  Cinturón de seguridad de la plaza de asiento del vehículo

#### Asiento del acompañante

Sistema de fijación:



-  Cinturón de seguridad de la plaza de asiento del vehículo

Es imprescindible que tenga en cuenta:

- Asegúrese del estado correcto del airbag del acompañante en función de la situación antes de emprender la marcha y durante la misma cuando el asiento del acompañante esté ocupado (→ página 47).
- Tenga en cuenta las indicaciones sobre la desconexión automática del airbag del acompañante (→ página 45).

### Asiento trasero central

Sistema de fijación:

-  Cinturón de seguridad de la plaza de asiento del vehículo
-  Si está disponible, fije adicionalmente el dispositivo Top Tether (→ página 60).

### Activación o desactivación del seguro del asiento infantil del cinturón de seguridad

**⚠ ADVERTENCIA** Riesgo de lesiones o peligro de muerte por el cinturón de seguridad suelto durante la marcha

Si el cinturón de seguridad se suelta durante la marcha, el sistema de retención infantil se desactiva y el sistema de retención infantil ya no estará asegurado correctamente. El enrollador automático repliega ligeramente el cinturón de seguridad y no se puede volver a cerrar de inmediato.

- ▶ Deténgase de inmediato teniendo en cuenta la situación del tráfico.

- ▶ Active de nuevo el seguro del asiento infantil y asegure correctamente el sistema de retención infantil.

El seguro del asiento infantil activado evita que se afloje el cinturón de seguridad del asiento del acompañante y de los asientos traseros tras la fijación del sistema de retención infantil.

Los cinturones de seguridad de las siguientes plazas de asiento están equipados con un seguro del asiento infantil:

- Asiento del acompañante
- Asientos traseros

- ▶ **Montaje del sistema de retención infantil:** durante el montaje tenga en cuenta siempre las instrucciones de montaje y de servicio del fabricante del sistema de retención infantil, así como las indicaciones incluidas en estas Instrucciones de servicio.
- ▶ Saque el cinturón de seguridad de la salida del cinturón sin dar tirones.
- ▶ Enclave la lengüeta del cierre del cinturón en el cierre del cinturón.

- ▶ **Activación del seguro del asiento infantil:** saque por completo el cinturón de seguridad y deje que lo enrolle el enrollador automático.

Si el seguro del asiento infantil está activado, se oye un chasquido.

- ▶ Presione el sistema de retención infantil hacia abajo para que el cinturón de seguridad quede tenso.
- ▶ **Desactivación del seguro del asiento infantil:** presione la tecla de soltado del cierre del cinturón.
- ▶ Sujete la lengüeta del cierre del cinturón y llévela hacia la salida del cinturón.

## Fijación de un sistema de retención infantil con ISOFIX en el asiento trasero

### Montaje del sistema de retención infantil ISOFIX en el asiento trasero

**⚠ ADVERTENCIA** Peligro de accidente por banco trasero, asiento trasero y respaldo del asiento no enclavados

El banco trasero, el asiento trasero y el respaldo del asiento pueden plegarse hacia delante incluso en marcha.

- En consecuencia, el cinturón de seguridad ejerce una presión excesiva sobre los ocupantes del vehículo. El cinturón de seguridad no ofrece la protección prevista y, además, puede causarle lesiones.
- Los objetos o la carga del maletero o el espacio de carga no pueden quedar retenidos por el respaldo del asiento.
- ▶ Antes de arrancar el vehículo, asegúrese siempre de que el banco trasero, el asiento trasero y el respaldo estén enclavados.

Si el respaldo del asiento de la parte trasera no está enclavado y bloqueado, el indicador de enclavamiento rojo queda visible.

**⚠ ADVERTENCIA** Peligro de lesiones o muerte por sobrepasar la masa máxima autorizada del niño y del sistema de retención infantil

Las fijaciones de asiento infantil ISOFIX se pueden sobrecargar y el niño podría no quedar retenido, por ejemplo, en caso de accidente.

- ▶ Si el conjunto del niño y el sistema de retención infantil pesa más de la masa máxima autorizada de 73 lb (33 kg), utilice solo un sistema de retención infantil ISOFIX en el que el niño se pueda asegurar con el cinturón de seguridad del asiento del vehículo.
- ▶ Asegure adicionalmente el sistema de retención infantil con el cinturón Top Tether, si lo tiene.

Tenga siempre en cuenta los datos sobre la masa del sistema de retención infantil:

- de las Instrucciones de servicio y de montaje del fabricante del sistema de retención infantil utilizado
- de la etiqueta del sistema de retención infantil, si existe

Verifique periódicamente que se siga respetando la masa máxima autorizada del niño y del sistema de retención infantil.

En general, al montar un sistema de retención infantil, tenga en cuenta:

- Tenga siempre en cuenta el ámbito de uso y la adecuación de las plazas de asiento para la fijación de un sistema de retención infantil.
- Tenga siempre en cuenta lo indicado en las Instrucciones de servicio y de montaje del fabricante del sistema de retención infantil en uso.
- Asegúrese de que los pies del niño no toquen el asiento delantero. En caso nece-

sario, desplace ligeramente hacia delante el asiento delantero.

 Adicionalmente, al montar un sistema de retención infantil ISOFIX, tenga en cuenta:

- ✓ **Al utilizar un portabebés de las categorías de pesos 0/0+ y un sistema de retención infantil de la categoría de pesos I orientado hacia atrás en un asiento trasero:** ajuste el asiento delantero de modo que el asiento no esté en contacto con el sistema de retención infantil.
- ✓ **Al utilizar un sistema de retención infantil orientado hacia delante de la categoría de pesos I:** si es posible, desmonte el reposacabezas del asiento correspondiente. Además, el respaldo del sistema de retención infantil debe quedar apoyado de la forma más estable posible en el respaldo del asiento.

Después de desmontar el sistema de retención infantil, monte de inmediato el reposacabezas y ajuste correctamente todos los reposacabezas.

- ✓ Si el reposacabezas del asiento infantil montado en el vehículo no se puede extender por completo, pueden darse limitaciones en el ajuste máximo de tamaño en los sistemas de retención infantil de las categorías de pesos II o III.  
El contacto con el techo con el reposacabezas completamente extendido y bloqueado no provoca ninguna limitación del uso.
- ✓ No se puede montar el sistema de retención infantil sometido a presión entre el techo y la superficie del asiento o girado sobre su eje. Si es posible, ajuste la inclinación de la banqueta del asiento de la forma correspondiente.
- ✓ El sistema de retención infantil no puede estar sometido a carga por el reposacabezas. Ajuste los reposacabezas de la forma correspondiente.

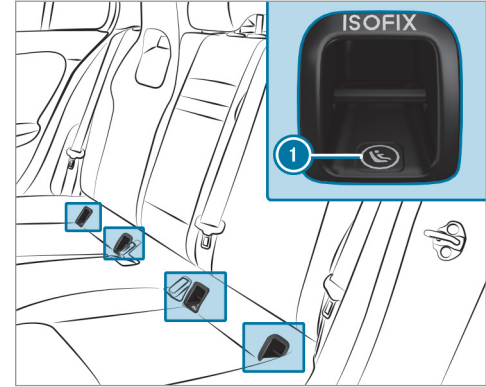

#### ① Estribos de sujeción ISOFIX

Asegúrese siempre sin excepciones, antes de iniciar cada marcha, de que el sistema de retención infantil ISOFIX esté correctamente enclavado en ambos estribos de sujeción del vehículo.

**!** **INDICACIÓN** Daño del cinturón de seguridad del asiento central al montar el sistema de retención infantil

▶ Asegúrese de no aprisionar el cinturón de seguridad.

▶ Monte el sistema de retención infantil ISOFIX en ambos estribos de sujeción del vehículo.

### Fijación del Top Tether

**!** **ADVERTENCIA** Peligro de lesiones o de muerte en caso de no enclavar los respaldos de los asientos traseros después del montaje del cinturón Top Tether

Los respaldos de los asientos traseros se pueden plegar hacia delante durante la marcha.

En dicho caso, los sistemas de retención infantil no podrían proteger de la forma prevista. Además, pueden producirse daños adicionales.

▶ Enclave siempre los respaldos de los asientos traseros después del montaje del cinturón Top Tether.

▶ Es imprescindible que tenga en cuenta el indicador de enclavamiento.

Si el respaldo del asiento de la parte trasera no está enclavado y bloqueado, el indicador de enclavamiento rojo queda visible.



Si el sistema de retención infantil está equipado con un cinturón Top Tether:

El dispositivo Top Tether puede reducir el riesgo de lesiones. El cinturón Top Tether permite una unión adicional entre el sistema de retención infantil fijado con el sistema ISOFIX y el vehículo.

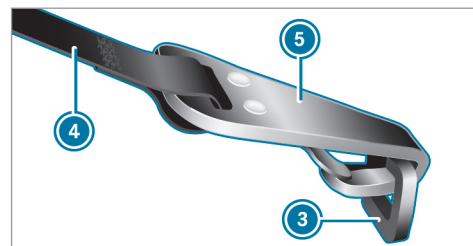
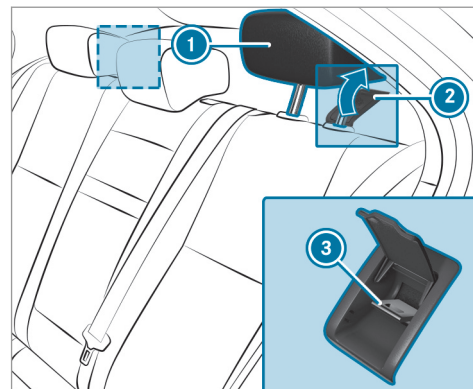

- ▶ Desplace hacia arriba la cubierta ② del anclaje Top Tether ③.

#### Vehículos con reposacabezas regulables:

- ▶ Si es necesario, desplace el reposacabezas ① hacia arriba (→ página 95).
- ▶ Guíe el cinturón Top Tether ④ por debajo del reposacabezas ①, entre las dos varillas del mismo.

#### Vehículos sin reposacabezas regulables:

- ▶ Cinturón Top Tether con una cinta del cinturón: pase el cinturón Top Tether ④ centrado por encima del reposacabezas ①.

O bien:

- ▶ Cinturón Top Tether con dos cintas del cinturón: pase lateralmente cada cinta del cinturón Top Tether ④ por la izquierda y derecha del reposacabezas ①.

#### Todos los vehículos:

- ▶ Monte el sistema de retención infantil ISOFIX con el dispositivo Top Tether. Tenga en cuenta lo indicado en las instrucciones de

montaje del fabricante del sistema de retención infantil.

- ▶ Enganche el gancho Top Tether ⑤ del cinturón Top Tether ④ en el anclaje Top Tether ③ sin girarlo.
- ▶ Tense el cinturón Top Tether ④. Tenga en cuenta lo indicado en las instrucciones de montaje del fabricante del sistema de retención infantil.
- ▶ Desplace hacia abajo la cubierta ② del anclaje Top Tether ③.

#### Vehículos con reposacabezas regulables:

- ▶ Si es necesario, desplace el reposacabezas ① hacia abajo (→ página 95). Asegúrese de que el cinturón Top Tether ④ quede correctamente tendido.

#### Fijación del sistema de retención infantil con el cinturón de seguridad

#### Fijación del sistema de retención infantil con el cinturón de seguridad en el asiento trasero

**⚠ ADVERTENCIA** Peligro de accidente por banco trasero, asiento trasero y respaldo del asiento no enclavados

El banco trasero, el asiento trasero y el respaldo del asiento pueden plegarse hacia delante incluso en marcha.

- En consecuencia, el cinturón de seguridad ejerce una presión excesiva sobre los ocupantes del vehículo. El cinturón de seguridad no ofrece la protección prevista y, además, puede causarle lesiones.
  - Los objetos o la carga del maletero o el espacio de carga no pueden quedar retenidos por el respaldo del asiento.
- ▶ Antes de arrancar el vehículo, asegúrese siempre de que el banco trasero,

el asiento trasero y el respaldo estén enclavados.

Si el respaldo del asiento de la parte trasera no está enclavado y bloqueado, el indicador de enclavamiento rojo queda visible.

**Al montar un sistema de retención infantil con cinturón, tenga en cuenta:**

- ✓ Tenga siempre en cuenta lo indicado en las Instrucciones de servicio y de montaje del fabricante del sistema de retención infantil en uso.
- ✓ **Al utilizar un portabebés de las categorías de pesos 0/0+ y un sistema de retención infantil de la categoría de pesos I orientado hacia atrás en un asiento trasero:** ajuste el asiento delantero de modo que el asiento no esté en contacto con el sistema de retención infantil.
- ✓ **Al utilizar un sistema de retención infantil de la categoría de pesos I orientado hacia delante:** a ser posible, desmonte el reposacabezas del asiento correspondiente.

Después de desmontar el sistema de retención infantil, monte de inmediato el reposacabezas y ajuste correctamente todos los reposacabezas.

- ✓ El respaldo de un sistema de retención infantil orientado hacia delante debe quedar apoyado de la forma más estable posible en el respaldo del asiento trasero.
  - ✓ Si el reposacabezas del asiento infantil montado en el vehículo no se puede extender por completo, pueden darse limitaciones en el ajuste máximo de tamaño en los sistemas de retención infantil de las categorías de pesos II o III.
- El contacto con el techo con el reposacabezas completamente extendido y bloqueado no provoca ninguna limitación del uso.
- ✓ No se puede montar el sistema de retención infantil sometido a presión entre el techo y la superficie del asiento o girado sobre su eje. Si es posible, ajuste la inclinación de la banqueta del asiento de la forma correspondiente.

- ✓ El sistema de retención infantil no puede estar sometido a carga por el reposacabezas. Ajuste los reposacabezas de la forma correspondiente.
- ✓ Asegúrese de que los pies del niño no toquen el asiento delantero. En caso necesario, desplace ligeramente hacia delante el asiento delantero.

Los cinturones de seguridad de las siguientes plazas de asiento están equipados con un seguro del asiento infantil:

- Asiento del acompañante
- Asientos traseros

El seguro del asiento infantil activado evita que se afloje el cinturón de seguridad del asiento del acompañante y de los asientos traseros tras la fijación del sistema de retención infantil (→ página 57).

- ▶ Monte el sistema de retención infantil. Toda la superficie de la base del sistema de retención infantil debe apoyarse completamente en la superficie del asiento trasero.



- ▶ Compruebe el tendido correcto de la cinta superior desde la salida del cinturón en el vehículo hacia la guía de la cinta superior del sistema de retención infantil. La cinta superior debe quedar tendida desde la salida del cinturón hacia delante y hacia abajo.

### Indicaciones sobre los sistemas de retención infantil orientados hacia atrás y hacia delante en el asiento del acompañante

**⚠ ADVERTENCIA** Peligro de sufrir lesiones o de muerte por el uso de un sistema de retención infantil orientado hacia atrás con el airbag del acompañante activado

Si asegura a un niño con un sistema de retención infantil orientado hacia atrás en el asiento del acompañante y el testigo de control PASSENGER AIR BAG OFF está apagado, se puede activar el airbag del acompañante en caso de accidente.

El niño puede ser alcanzado por el airbag.

Asegúrese siempre de que el airbag del acompañante esté desconectado. El testigo de control PASSENGER AIR BAG OFF debe iluminarse.

NUNCA utilice un dispositivo de retención para niños orientado hacia atrás en un asiento con el AIRBAG DELANTERO ACTIVADO; esto puede provocar LESIONES GRAVES o la MUERTE del niño.

Tenga en cuenta las indicaciones específicas sobre los sistemas de retención infantil orientados hacia delante y hacia atrás (→ página 63). Observe el estado del airbag del acompañante cuando se muestre el testigo de control PASSENGER AIR BAG OFF.

- Al utilizar sistemas de retención infantil orientados hacia atrás en el asiento del acompañante, el airbag del acompañante debe estar siempre desconectado. Esto solo es así si el testigo de control PASSENGER AIR BAG OFF está iluminado de forma permanente (→ página 47).

- Si el testigo de control PASSENGER AIR BAG OFF está apagado, el airbag del acompañante está activado. El airbag del acompañante se puede activar durante un accidente.

### Fijación del sistema de retención infantil con el cinturón de seguridad en el asiento del acompañante

Al montar un sistema de retención infantil con cinturón en el asiento del acompañante, tenga siempre en cuenta lo siguiente:

- Tenga en cuenta las indicaciones sobre los sistemas de retención infantil orientados hacia atrás y hacia delante en el asiento del acompañante (→ página 63)
- Tenga en cuenta lo indicado en las Instrucciones de servicio y de montaje del fabricante del sistema de retención infantil en uso.
- Al utilizar un sistema de retención infantil orientado hacia delante de la categoría I: si es posible, desmonte el reposacabezas del asiento correspondiente.

Después de desmontar el sistema de retención infantil, monte de inmediato el reposa-

cabezas y ajuste correctamente todos los reposacabezas.

- ✓ El respaldo de un sistema de retención infantil orientado hacia delante debe quedar apoyado de la forma más estable posible en el respaldo del asiento del acompañante.
- ✓ Si el reposacabezas del asiento infantil montado en el vehículo no se puede extender por completo, pueden darse limitaciones en el ajuste máximo de tamaño en los sistemas de retención infantil de las categorías de pesos II o III.  
El contacto con el techo con el reposacabezas completamente extendido y bloqueado no provoca ninguna limitación del uso.
- ✓ No se puede montar el sistema de retención infantil sometido a presión entre el techo y la superficie del asiento o girado sobre su eje.
- ✓ El sistema de retención infantil no puede estar sometido a carga por el reposacabezas. Ajuste los reposacabezas de la forma correspondiente.

- ✓ No coloque nunca ningún objeto, por ejemplo, un cojín, debajo o detrás del sistema de retención infantil.

El cinturón de seguridad del asiento del acompañante está equipado con un seguro del asiento infantil.

El seguro del asiento infantil activado evita que se afloje el cinturón de seguridad tras la fijación del sistema de retención infantil (→ página 57).

- ▶ Ajuste el asiento del acompañante en la posición más retrasada y más elevada posible.
- ▶ Ajuste la inclinación de la banqueta del asiento de forma que el borde delantero de la banqueta del asiento quede en la posición más elevada y el borde trasero de la banqueta del asiento en la posición más baja posible.
- ▶ Ajuste el respaldo del asiento en una posición lo más vertical posible.
- ▶ Monte el sistema de retención infantil. Toda la superficie de la base del sistema de retención infantil debe apoyarse completa-

mente en la superficie del asiento del acompañante.

- ▶ Compruebe el tendido correcto de la cinta superior desde la salida del cinturón en el vehículo hacia la guía de la cinta superior del sistema de retención infantil. La cinta superior debe quedar tendida desde la salida del cinturón hacia delante y hacia abajo.
- ▶ En caso necesario, ajuste el asiento del acompañante de la forma correspondiente.

## Seguros para niños

### Activación o desactivación del seguro para niños en las puertas traseras

**▲ ADVERTENCIA** Peligro de accidente- y de sufrir lesiones en caso de dejar a niños sin vigilancia en el vehículo

Si deja a los niños sin vigilancia en el vehículo, estos podrían, sobre todo,

- abrir las puertas y poner en peligro a otras personas o usuarios de la vía.
- abandonar el vehículo y que otro vehículo los atropelle.
- manejar el equipamiento del vehículo y, por ejemplo, quedar atrapados.

Además, los niños podrían poner el vehículo en movimiento en caso de que, por ejemplo:

- suelten el freno de estacionamiento.
- modificaran la posición del cambio.
- arrancaran el vehículo.

- ▶ Nunca deje a los niños sin vigilancia en el vehículo.
- ▶ Al abandonar el vehículo, lleve siempre la llave consigo y bloquee el vehículo.
- ▶ Guarde la llave fuera del alcance de los niños.

**▲ ADVERTENCIA** Peligro de muerte por temperaturas altas o bajas en el vehículo

Si las personas –especialmente los niños– se exponen al calor o frío intensos durante un periodo prolongado, existe peligro de sufrir lesiones o incluso peligro de muerte.

- ▶ Nunca deje a ninguna persona –especialmente a los niños– sin vigilancia en el vehículo.

**▲ ADVERTENCIA** Peligro de accidente- y de sufrir lesiones en caso de dejar a niños sin vigilancia en el vehículo

Si hay niños que también viajan en el vehículo, podrían:

- abrir las puertas y poner en peligro a otras personas o usuarios de la vía.
- abandonar el vehículo y que otro vehículo los atropelle.
- manejar el equipamiento del vehículo y, por ejemplo, quedar atrapados.

- ▶ Si viajan niños en el vehículo, active siempre los seguros para niños de las puertas.
- ▶ Nunca deje a los niños sin vigilancia en el vehículo.
- ▶ Al abandonar el vehículo, lleve siempre la llave consigo y bloquee el vehículo.

Existen seguros para niños para las puertas traseras y para las ventanillas laterales de la parte trasera.

El seguro para niños de las puertas traseras asegura cada una de las puertas. Ya no se pueden abrir desde el interior.

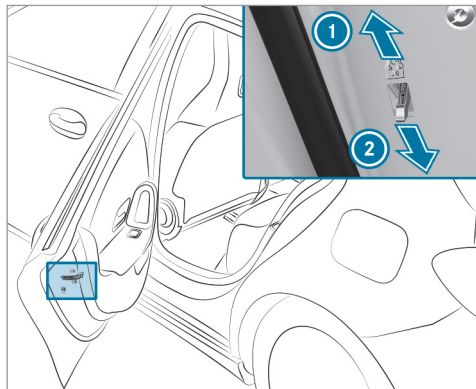

- ▶ Presione la palanca en la dirección indicada por la flecha ① (activación del seguro) o ② (desactivación del seguro).
- ▶ A continuación, compruebe que el seguro para niños correspondiente funciona correctamente.

### Activación o desactivación del seguro para niños en las ventanillas laterales de la parte trasera

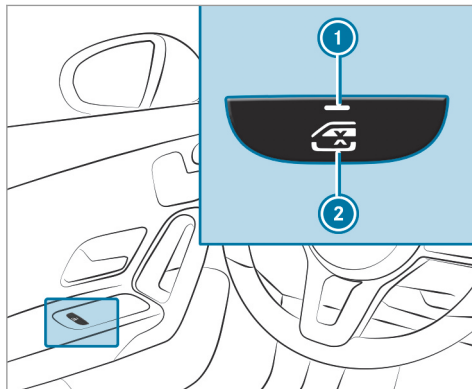

▶ **Activación/desactivación del seguro:** pulse la tecla ②.

La ventanilla lateral de la parte trasera se puede abrir o cerrar en los siguientes casos:

- Testigo de control ① encendido: con el interruptor situado en la puerta del conductor.
- Testigo de control ① apagado: con el interruptor de la correspondiente puerta trasera o de la puerta del conductor.

### Indicaciones sobre animales domésticos en el vehículo

**⚠ ADVERTENCIA** Peligro de accidente y de sufrir lesiones en caso de dejar animales sin vigilancia en el vehículo

Si deja animales sin vigilancia o sueltos en el vehículo pueden pulsar porejemplo teclas o interruptores.

Por ello, los animales pueden, porejemplo:

- activar equipamientos del vehículo y, porejemplo, quedar atrapados.
- encender- o apagar sistema y, como consecuencia, poner en peligro otros usuarios de la vía.

Además los animales sueltos puede moverse en caso de accidente o maniobra abrupta de giro o de frenado en el vehículo y como consecuencia dañar a otros ocupantes del vehículo.

- ▶ Nunca deje animales sin vigilancia en el vehículo.
- ▶ Asegure los animales durante la marcha siempre de forma correspondiente, porejemplo con una caja de transporte de animales adecuada.

## Llave

### Síntesis de las funciones de la llave

**⚠ ADVERTENCIA** Peligro de accidente- y de sufrir lesiones en caso de dejar a niños sin vigilancia en el vehículo

Si deja a los niños sin vigilancia en el vehículo, estos podrían, sobre todo,

- abrir las puertas y poner en peligro a otras personas o usuarios de la vía.
- abandonar el vehículo y que otro vehículo los atropelle.
- manejar el equipamiento del vehículo y, por ejemplo, quedar atrapados.

Además, los niños podrían poner el vehículo en movimiento en caso de que, por ejemplo:

- suelten el freno de estacionamiento.
- modificaran la posición del cambio.
- arrancaran el vehículo.

▶ Nunca deje a los niños sin vigilancia en el vehículo.

- ▶ Al abandonar el vehículo, lleve siempre la llave consigo y bloquee el vehículo.
- ▶ Guarde la llave fuera del alcance de los niños.

**! INDICACIÓN** Daño de la llave por campos magnéticos

- ▶ Mantenga la llave alejada de fuertes campos magnéticos.

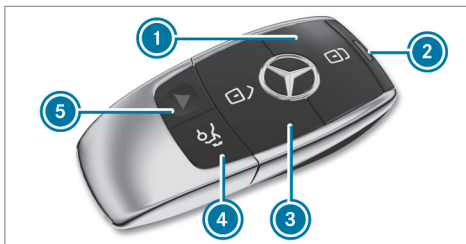

- ① Bloqueo
- ② Testigo de control
- ③ Desbloqueo

- ④ Apertura de la tapa del maletero
- ⑤ Alarma de pánico

ⓘ Si el testigo de control ② no se ilumina al pulsar la tecla o , la pila tiene poca carga o posiblemente está descargada. Sustituya la pila en breve.

Sustituya la pila de la llave (→ página 70).

La llave bloquea y desbloquea los siguientes componentes:

- las puertas
- la tapa del depósito de combustible
- la tapa del maletero

Si el vehículo no se abre en los 40 segundos siguientes al desbloqueo, se vuelve a bloquear. La protección antirrobo se vuelve a activar.

No guarde la llave junto con aparatos electrónicos u objetos metálicos. Esto podría perjudicar el funcionamiento de la llave.

### Conexión o desconexión de la confirmación acústica del cierre centralizado

Sistema multimedia:

→ [Inicio] » Ajustes » Vehículo

- ▶ Active o desactive la opción **Aviso acústico cierre**.

### Activación y desactivación de la alarma de pánico

#### Requisitos

- El encendido está desconectado.



- ▶ **Activación:** pulse la tecla ① durante aproximadamente un segundo. Se activa una alarma óptica y acústica.
- ▶ **Desactivación:** pulse de nuevo brevemente la tecla ①.

O bien:

- ▶ Pulse la tecla de arranque y parada del puesto de conducción con la llave dentro del vehículo.

### Modificación de los ajustes de desbloqueo

Posibles funciones de desbloqueo de la llave:

- Desbloqueo centralizado
  - Desbloqueo de la puerta del conductor y de la tapa del depósito de combustible
- ▶ **Cambio entre los ajustes:** pulse al mismo tiempo durante aproximadamente seis segundos las teclas [🔒] y [🔓] hasta que el testigo de control parpadee dos veces.

Posibilidades con la función de desbloqueo seleccionada para la puerta del conductor y la tapa del depósito de combustible:

- **Desbloqueo centralizado del vehículo:** pulse dos veces la tecla [🔓].
- **Vehículos con KEYLESS-GO:** si toca la superficie interior de la manilla de la puerta del conductor, solo se desbloquean la puerta del conductor y la tapa del depósito de combustible.

### Desactivación de las funciones de la llave

Si no va a utilizar el vehículo o una de las llaves durante un tiempo, puede reducir el consumo de corriente de la correspondiente llave. Para ello, desactive las funciones de la llave.

- ▶ **Desactivación:** pulse la tecla [🔓] de la llave brevemente dos veces consecutivas. El testigo de control de la llave se ilumina brevemente dos veces y una vez de forma prolongada.
- ▶ **Activación:** pulse cualquier tecla de la llave.

- ① Al arrancar el vehículo con la llave en el compartimento de la consola central, las funciones de la llave se activan automáticamente (→ página 146).

### Extracción y colocación de la llave de emergencia

#### Extracción de la llave de emergencia

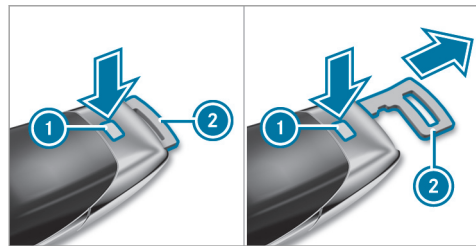

- ▶ Pulse el botón de desbloqueo ①. La llave de emergencia ② se expulsa ligeramente.
- ▶ Extraiga la llave de emergencia ② hasta que se enclave en la posición intermedia.

- ① La posición intermedia puede no existir dependiendo del equipamiento del vehículo.
- ▶ Vuelva a pulsar el botón de desbloqueo ① para extraer la llave de emergencia ② por completo.

#### Colocación de la llave de emergencia

- ▶ Pulse el botón de desbloqueo ①.
- ▶ Inserte la llave de emergencia ② en la posición intermedia o por completo hasta que se enclave.
- ① Puede utilizar la posición intermedia de la llave de emergencia ② para fijar la llave en un llavero.

#### Sustitución de la pila de la llave

**⚠ PELIGRO** Graves daños para la salud en caso de ingestión de las pilas

Las pilas contienen sustancias nocivas y corrosivas. La ingestión de pilas puede provocar daños graves para la salud. Existe peligro de muerte.

- ▶ Guarde las pilas fuera del alcance de los niños.
- ▶ Si se han ingerido las pilas, acuda inmediatamente a un médico.

**🔥 INDICACIÓN ECOLÓGICA** Daños ecológicos por el desecho incorrecto de las pilas



Las pilas contienen sustancias nocivas. Está prohibido por ley eliminarlas junto con la basura doméstica.



▶ Deseche las pilas de forma ecológica. Entregue las pilas descargadas en un taller especializado o en un punto de recogida de pilas usadas.



**Requisitos**

- Precisa una pila de botón de 3 voltios del tipo CR 2032.

Mercedes-Benz le recomienda que cambie la pila en un taller especializado.

- ▶ Extraiga la llave de emergencia (→ página 70).

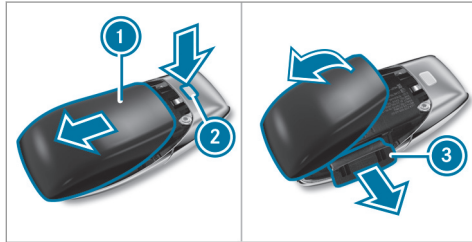

- ▶ Pulse el botón de desbloqueo (2) completamente hacia abajo y retire la tapa (1) en la dirección indicada por la flecha.
- ▶ Despliegue y retire la tapa (1) en la dirección indicada por la flecha.

- ▶ Extraiga el compartimento de pilas (3) y extraiga la pila vacía.
- ▶ Coloque la pila nueva en el compartimento de las pilas (3). Observe la marca del polo positivo en el compartimento de las pilas y en la pila.
- ▶ Introduzca el compartimento de las pilas (3).
- ▶ Coloque de nuevo la tapa (1) y ciérrela hasta que quede enclavada.

**Solución de problemas con la llave****No puede bloquear o desbloquear el vehículo.**

Posibles causas:

- La pila de la llave está casi o totalmente agotada.
- La llave está averiada.
- ▶ Compruebe la pila con el testigo de control (→ página 68).
- ▶ Dado el caso, sustituya la pila de la llave (→ página 70).

- ▶ Utilice la llave de emergencia para el bloqueo o desbloqueo (→ página 74).
- ▶ Encargue la revisión de la llave en un taller especializado.

**Se produce la interferencia de una potente fuente de radiofrecuencia.**

La función de la llave queda afectada, porejemplo, por:

- líneas de alta tensión
- teléfonos móviles
- aparatos electrónicos (ordenadores portátiles, tabletas)
- apantallado debido a objetos metálicos o bucles de contacto para instalaciones de puertas o barreras
- ▶ Asegúrese de mantener una distancia suficiente entre la llave y una fuente potencial de interferencias.

**Ha perdido una llave.**

- ▶ Encargue el bloqueo de la llave en un taller especializado.

- ▶ En caso necesario, encargue la sustitución de la parte mecánica de la cerradura.

### Puertas

#### Desbloqueo y apertura de las puertas desde el habitáculo

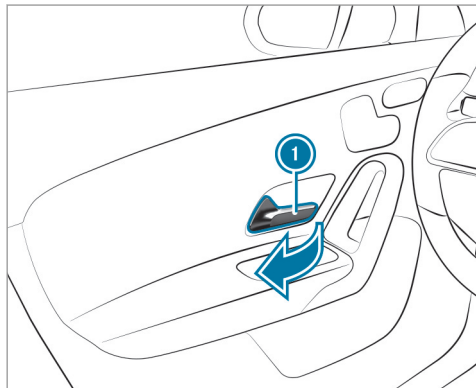

- ▶ **Desbloqueo y apertura de la puerta delantera:** tire de la manilla de la puerta ①.
- ▶ **Desbloqueo de la puerta trasera:** tire de la manilla de la puerta.
- ▶ **Apertura de la puerta trasera:** tire de nuevo de la manilla de la puerta trasera.

#### Bloqueo y desbloqueo centralizado del vehículo desde el habitáculo

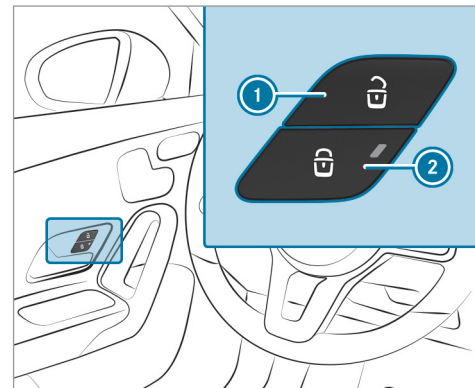

- ▶ **Desbloqueo:** pulse la tecla ①.
- ▶ **Bloqueo:** pulse la tecla ②.  
Si el vehículo está bloqueado, el testigo de control rojo integrado en la tecla ② se ilumina en la puerta del conductor o del acompañante.

- i** También es posible bloquear y desbloquear el vehículo mediante las teclas de la puerta del acompañante y las puertas traseras.

No se bloquea ni desbloquea la tapa del depósito de combustible.

El vehículo no se desbloquea:

- Si ha bloqueado previamente el vehículo con la llave.
- Si ha bloqueado previamente el vehículo con la función KEYLESS-GO.

### Bloqueo y desbloqueo del vehículo con KEYLESS-GO

#### Requisitos

- La llave debe encontrarse fuera del vehículo.
- La distancia de la llave respecto al vehículo no debe ser superior a 3 ft (1 m).
- La puerta del conductor y la puerta cuya manilla se acciona deben estar cerradas.

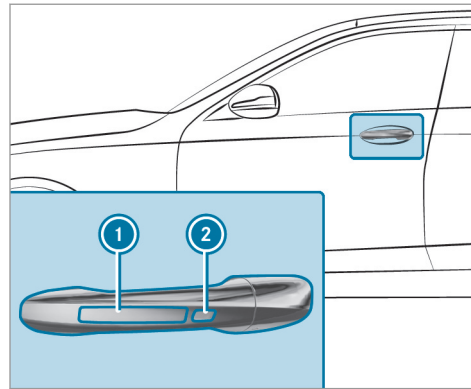

- ▶ **Desbloqueo del vehículo:** toque la superficie interior de la manilla de la puerta.
- ▶ **Bloqueo del vehículo:** toque la superficie del sensor ① o ②.
- ▶ **Cierre de confort:** toque la superficie cóncava del sensor ② hasta que el proceso de cierre haya finalizado.

- i** Información adicional sobre el cierre de confort (→ página 81).

Si abre la tapa del maletero desde el exterior, se desbloquea automáticamente.

### Solución de problemas con el sistema KEYLESS-GO

#### Ya no puede bloquear o desbloquear el vehículo mediante el sistema KEYLESS-GO.

Posibles causas:

- Las funciones de la llave se han desactivado.
- La pila de la llave está casi o totalmente agotada.
- La llave está averiada.

- ▶ Active las funciones de la llave (→ página 69).
- ▶ Compruebe la pila con el testigo de control (→ página 68).
- ▶ Dado el caso, sustituya la pila de la llave (→ página 70).
- ▶ Utilice la llave de emergencia para el bloqueo o desbloqueo (→ página 74).

- ▶ Encargue la comprobación del vehículo y de la llave en un taller especializado.

### Se produce la interferencia de una potente fuente de radiofrecuencia.

La función KEYLESS-GO queda afectada, porejemplo, por:

- líneas de alta tensión
- teléfonos móviles
- aparatos electrónicos (ordenadores portátiles, tabletas)
- apantallado debido a objetos metálicos o bucles de contacto para instalaciones de puertas o barreras

- ▶ Asegúrese de mantener una distancia suficiente entre la llave y una fuente potencial de interferencias.

### Conexión y desconexión del bloqueo automático

El vehículo se bloquea automáticamente si el encendido está conectado y las ruedas giran a una velocidad superior a 5 km/h.

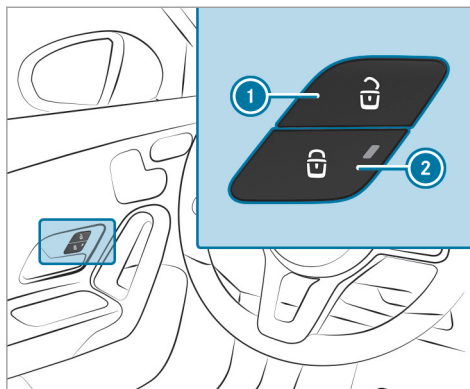

- ▶ **Conexión:** pulse durante aproximadamente cinco segundos la tecla ② hasta que suene una señal acústica.
- ▶ **Desconexión:** pulse durante aproximadamente cinco segundos la tecla ① hasta que suene una señal acústica.

Si el vehículo está bloqueado, el testigo de control rojo integrado en la tecla ② se ilumina.

En las siguientes situaciones existe peligro de bloqueo de las puertas con la función conectada:

- Al arrancar por remolcado o empujar el vehículo.
- Si el vehículo se encuentra en un banco de pruebas de rodillos.

### Bloqueo y desbloqueo del vehículo con la llave de emergencia

#### Bloqueo y desbloqueo de la puerta del conductor con la llave de emergencia

- ① Si quiere bloquear el vehículo por completo con la llave de emergencia, presione en primer lugar, con la puerta del conductor abierta, la tecla de bloqueo desde el habitáculo. A continuación, bloquee la puerta del conductor con la llave de emergencia.

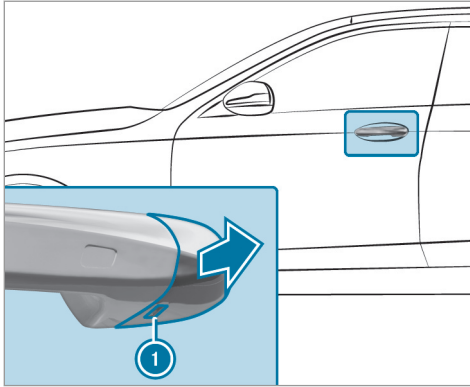

- ▶ Extraiga la llave de emergencia (→ página 70).
- ▶ Desplace la llave de emergencia hasta el tope en la abertura ❶ de la tapa protectora.
- ▶ Tire brevemente de la manilla de la puerta y manténgala en esta posición.

- ▶ Aleje la tapa protectora de la llave de emergencia del vehículo manteniéndola en la posición más recta posible hasta que se suelte.
- ▶ Suelte la manilla de la puerta.

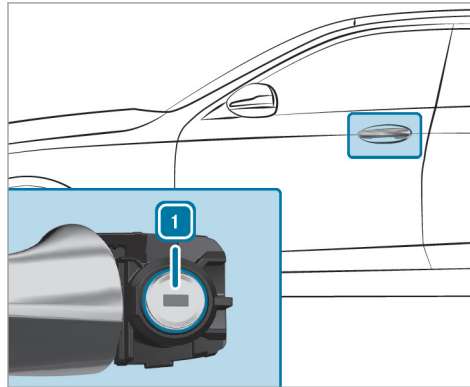

- ▶ **Desbloqueo:** gire la llave de emergencia hacia la izquierda a la posición ❶.
- ▶ **Bloqueo:** gire la llave de emergencia hacia la derecha a la posición ❶.

- ▶ Presione la tapa protectora con precaución sobre el cilindro de cerradura hasta que se enclave y quede firmemente asentado.

### Bloqueo de la puerta del acompañante y de las puertas traseras

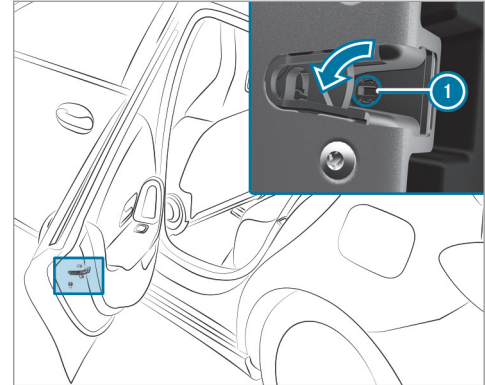

- ▶ Inserte un objeto adecuado como, porejemplo, la llave de emergencia en la ranura ❶ de la cerradura de la puerta.

▶ **Bloqueo del lado izquierdo del vehículo:** gire la llave de emergencia hacia la izquierda hasta el tope.

▶ **Bloqueo del lado derecho del vehículo:** gire la llave de emergencia hacia la derecha hasta el tope.

Si, a continuación, cierra una puerta bloqueada, ya no podrá abrirla desde el exterior.

## Maletero

### Apertura de la tapa del maletero

**⚠ PELIGRO** Peligro de intoxicación por gases de escape

Los motores de combustión interna emiten gases de escape tóxicos como, porejemplo, monóxido de carbono. Si se abre la tapa del maletero mientras funciona el motor, especialmente durante la marcha, pueden llegar gases de escape al habitáculo.

▶ Pare siempre el motor antes de abrir la tapa del maletero.

▶ No circule nunca con la tapa del maletero abierta.

**!** **INDICACIÓN** Daño de la tapa del maletero por obstáculos situados por encima del vehículo

La tapa del maletero gira hacia arriba al abrirse.

▶ Asegúrese de que haya espacio suficiente por encima de la tapa del maletero.

▶ Tire del asidero de la tapa del maletero.

▶ **Vehículos con HANDS-FREE ACCESS:** mueva el pie en la zona situada debajo del parachoques (→ página 77).

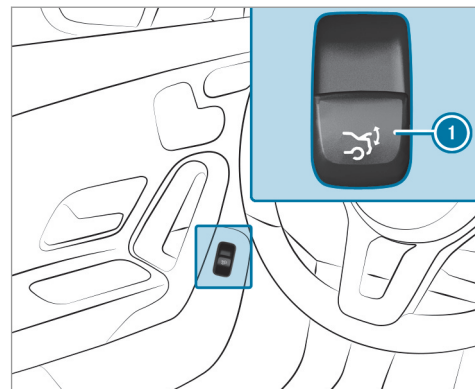

▶ Tire de la tecla de accionamiento a distancia ① de la tapa del maletero.

▶ Pulse de forma prolongada la tecla  de la llave.

### Cierre de la tapa del maletero

**⚠ ADVERTENCIA** Peligro de sufrir lesiones por objetos sueltos en el vehículo

Si se transportan objetos, equipaje o carga sueltos o mal asegurados, estos pueden deslizarse, volcar o salir despedidos y, en consecuencia, alcanzar a los ocupantes del vehículo.

Existe peligro de sufrir lesiones, en especial al frenar el vehículo o al cambiar bruscamente la dirección de marcha.

- ▶ Coloque los objetos siempre de manera que no puedan salir despedidos.
- ▶ Asegure los objetos, el equipaje o la carga para que no se deslicen ni vuelquen.

Tenga en cuenta las indicaciones sobre la carga del vehículo.

- ▶ Baje la tapa del maletero tirando del asidero cóncavo y ciérrela.

### Función HANDS-FREE ACCESS

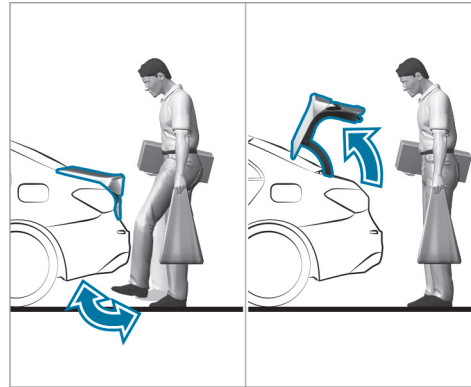

Con HANDS-FREE ACCESS puede abrir la tapa del maletero con un movimiento de la pierna en la zona situada debajo del parachoques.

Tenga en cuenta las indicaciones durante la apertura de la tapa del maletero (→ página 76).

**⚠ ADVERTENCIA** Peligro de quemadura por el sistema de escape caliente

El sistema de escape del vehículo puede alcanzar temperaturas muy elevadas. Al utilizar HANDS-FREE ACCESS, puede sufrir quemaduras si toca el sistema de escape.

- ▶ Asegúrese siempre de efectuar el movimiento con la pierna solo en la zona de detección de los sensores.

**! INDICACIÓN** Daños en el vehículo por la apertura involuntaria de la tapa del maletero

- en un túnel de lavado
- al utilizar un aparato de limpieza a alta presión
- ▶ Desactive la función KEYLESS-GO en estas situaciones o asegúrese de que la llave se encuentre al menos a 10 ft (3 m) de distancia del vehículo.

Al efectuar el movimiento con la pierna, asegúrese de tener un punto de apoyo firme. De con-

trario, podría perder el equilibrio, porejemplo, en caso de que el pavimento esté helado.

Tenga en cuenta las siguientes indicaciones:

- La llave se encuentra detrás del vehículo.
- Durante el movimiento con la pierna permanece al menos a 12 in (30 cm) del vehículo.
- Durante el movimiento con la pierna no toque el parachoques.
- No efectúe el movimiento con la pierna demasiado lento.
- El movimiento con la pierna se debe efectuar en dirección al vehículo y luego alejándose.

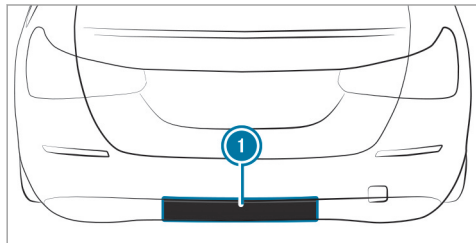

① Zona de detección de los sensores

Si ha efectuado varios movimientos seguidos con la pierna sin efecto, espere diez segundos.

#### Límites del sistema

La operatividad del sistema puede verse limitada o el sistema puede dejar de funcionar en los siguientes casos:

- Si los sensores están sucios, porejemplo, por sal anticongelante o adherencia de nieve.
- Si el movimiento de la pierna se realiza con una prótesis.

En las siguientes situaciones, la tapa del maletero se puede abrir involuntariamente:

- Si alguna persona mueve los brazos o las piernas en la zona de detección, porejemplo, al pulir el vehículo o levantar objetos.
- Si se depositan objetos detrás del vehículo o discurren por la zona, porejemplo, correas de amarre o equipaje.
- Si se colocan correas de amarre, cubiertas textiles u otro tipo de cubierta por encima del parachoques.

- Si se utiliza una esterilla protectora cuya longitud va más allá del canto de carga hasta la zona de detección de los sensores.
- Si la esterilla protectora no está fijada correctamente.
- Si se realizan trabajos en el dispositivo de remolque, en los remolques o en portabicicletas traseros.

Desactive las funciones de la llave (→ página 69) o no lleve consigo ninguna llave en estas situaciones u otras parecidas.

#### Desbloqueo y apertura del maletero desde el interior con el desbloqueo de emergencia

##### Requisitos

- La batería de 12 V del vehículo está embornada y cargada.



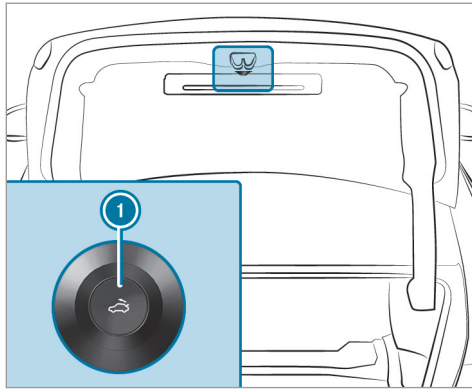

- ▶ Pulse brevemente la tecla de desbloqueo de emergencia ①.

## Ventanillas laterales

### Apertura y cierre de las ventanillas laterales

**⚠ ADVERTENCIA** Peligro de aprisionamiento al abrir una ventanilla lateral

Al abrir una ventanilla lateral, podrían quedar aprisionadas partes del cuerpo entre la ventanilla lateral y el marco de la ventanilla.

- ▶ Asegúrese de que nadie toque la ventanilla lateral cuando la abra.
- ▶ Si alguien queda aprisionado, suelte inmediatamente la tecla o tire de esta para volver a cerrar la ventanilla lateral.

**⚠ ADVERTENCIA** Peligro de aprisionamiento al cerrar una ventanilla lateral

Al cerrar una ventanilla lateral, pueden quedar aprisionadas partes del cuerpo en la zona de cierre.

- ▶ Al efectuar el cierre, asegúrese de que no se encuentren partes del cuerpo de

ninguno de los ocupantes en la zona de movimiento.

- ▶ Si alguien queda aprisionado, suelte inmediatamente la tecla o púlsela para volver a abrir la ventanilla lateral.

**⚠ ADVERTENCIA** Peligro de aprisionamiento si los niños manejan las ventanillas laterales

Si los niños manejan las ventanillas laterales, pueden quedar aprisionados, especialmente si están sin vigilancia.

- ▶ Active el seguro para niños en las ventanillas laterales de la parte trasera.
- ▶ Al abandonar el vehículo, lleve siempre la llave consigo y bloquee el vehículo.
- ▶ Nunca deje a los niños sin vigilancia en el vehículo.

### Requisitos

- La alimentación eléctrica o el encendido están conectados.

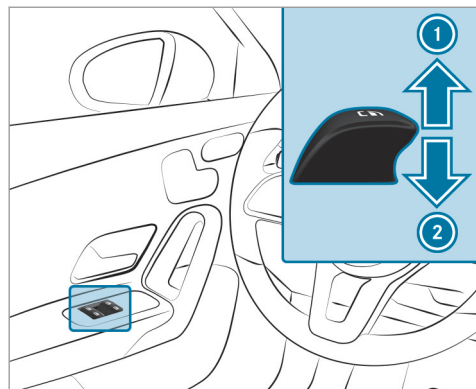

- 1 Cierre
- 2 Apertura

Las teclas de la puerta del conductor tienen prioridad.

► **Inicio del desplazamiento automático:** pulse o tire de la tecla  superando el punto de resistencia, y suéltela a continuación.

► **Interrupción del desplazamiento automático:** vuelva a pulsar o tirar de la tecla .

Con el vehículo parado puede seguir manejando las ventanillas laterales.

La función está disponible durante unos cuatro minutos o hasta que se abra una puerta delantera.

#### **Función automática de inversión de sentido de las ventanillas laterales**

Si un obstáculo interrumpe el proceso de cierre de una ventanilla lateral, la ventanilla lateral se abre de nuevo automáticamente. La función automática de inversión de sentido es solo un medio auxiliar y no sustituye su atención.

► Al efectuar el cierre, asegúrese de que no se encuentren partes del cuerpo de ninguno de los ocupantes en la zona de movimiento.

**⚠ ADVERTENCIA** Peligro de aprisionamiento a pesar de la protección de inversión de la ventanilla lateral

La función de inversión de sentido no reacciona:

- ante objetos blandos, ligeros y finos como, por ejemplo, dedos
- durante el ajuste

En estas situaciones la función de inversión de sentido no puede impedir el aprisionamiento.

- Al efectuar el cierre, asegúrese de que no se encuentren partes del cuerpo de ninguno de los ocupantes en la zona de movimiento.
- Si alguien queda aprisionado, pulse la tecla  para abrir de nuevo la ventanilla lateral.

### Apertura de confort (ventilación del vehículo antes de iniciar la marcha)

**⚠ ADVERTENCIA** Peligro de aprisionamiento al abrir una ventanilla lateral

Al abrir una ventanilla lateral, podrían quedar aprisionadas partes del cuerpo entre la ventanilla lateral y el marco de la ventanilla.

- ▶ Asegúrese de que nadie toque la ventanilla lateral cuando la abra.
- ▶ Si alguien queda aprisionado, suelte inmediatamente la tecla.

▶ Mantenga pulsada la tecla  integrada en la llave.

Se ejecutan las siguientes funciones:

- El vehículo se desbloquea.
- Las ventanillas laterales se abren.
- El techo corredizo panorámico se abre.
- La ventilación del asiento del conductor se conecta.

**i** Si la persiana parasol del techo corredizo panorámico está cerrada, se abrirá primero la persiana parasol.

▶ **Interrupción de la apertura de confort:** suelte la tecla .

▶ **Continuación de la apertura de confort:** pulse de nuevo la tecla  y manténgala pulsada.

### Cierre de confort (cierre de las ventanillas laterales desde el exterior)

**⚠ ADVERTENCIA** Peligro de aprisionamiento en caso de falta de atención durante el cierre de confort

Durante el cierre de confort, pueden quedar aprisionadas las partes del cuerpo que se encuentren en la zona de movimiento de las ventanillas laterales y del techo corredizo.

- ▶ Al efectuar el cierre de confort, supervise la operación de cierre completa y asegúrese de que no se encuentren

partes del cuerpo de ninguno de los ocupantes en la zona de movimiento.

▶ Mantenga pulsada la tecla  integrada en la llave.

Se ejecutan las siguientes funciones:

- El vehículo se bloquea.
- Las ventanillas laterales se cierran.
- El techo corredizo panorámico se cierra.

▶ **Interrupción del cierre de confort:** suelte la tecla .

▶ **Para cerrar la persiana parasol:** pulse de nuevo la tecla  y manténgala pulsada.

**i** El cierre de confort también funciona con el sistema KEYLESS-GO (→ página 73).

## Solución de problemas con las ventanillas laterales

**⚠ ADVERTENCIA** Peligro de aprisionamiento o de muerte por función de inversión de sentido inactiva

Al volver a cerrar una ventanilla lateral inmediatamente después del bloqueo, la ventanilla lateral se cierra con mayor fuerza o con toda su fuerza. En este caso no está activa la función de inversión de sentido y pueden quedar aprisionadas partes del cuerpo.

- ▶ Asegúrese de que no se encuentren partes del cuerpo de ninguno de los ocupantes en la zona de cierre.
- ▶ Para detener el proceso de cierre, suelte la tecla o púlsela de nuevo para volver a abrir la ventanilla lateral.

### Una ventanilla lateral no cierra y usted no logra detectar la causa.

- ▶ Compruebe si hay algún objeto en la guía de la ventanilla.
- ▶ Ajuste las ventanillas laterales.

### Ajuste de las ventanillas laterales

Si al cerrar una ventanilla lateral esta se bloquea y se abre inmediatamente de nuevo:

- ▶ Inmediatamente después, vuelva a tirar de la tecla correspondiente hasta que la ventanilla lateral se haya cerrado y siga tirando de ella durante al menos un segundo más (reajuste). La ventanilla lateral se cerrará sin función automática de inversión de sentido.

Si la ventanilla lateral se vuelve a bloquear y se abre inmediatamente de nuevo:

- ▶ Inmediatamente después, vuelva a tirar de la tecla correspondiente hasta que la ventanilla lateral se haya cerrado y siga tirando de ella durante al menos un segundo más (reajuste). La ventanilla lateral se cerrará sin función automática de inversión de sentido.

### Las ventanillas laterales no pueden abrirse o cerrarse con la apertura de confort.

Posibles causas:

- La pila de la llave está casi o totalmente agotada.

- ▶ Compruebe la pila con el testigo de control (→ página 68).
- ▶ Dado el caso, sustituya la pila de la llave (→ página 70).

## Techo corredizo

### Apertura y cierre del techo corredizo

- ⓘ El término "techo corredizo" se refiere también al techo corredizo panorámico.

**⚠ ADVERTENCIA** Peligro de aprisionamiento al abrir y cerrar el techo corredizo

Pueden quedar aprisionadas partes del cuerpo en la zona de movimiento.

- ▶ Al efectuar la apertura y el cierre, asegúrese de que no se encuentren partes del cuerpo de ninguno de los ocupantes en la zona de movimiento.
- ▶ Si alguien queda aprisionado, suelte inmediatamente la tecla.

O bien:

- ▶ Pulse brevemente la tecla en cualquier dirección durante el desplazamiento automático.  
El proceso de apertura o cierre se detiene.

**⚠ ADVERTENCIA** Peligro de aprisionamiento si manejan niños el techo corredizo

Si los niños manejan el techo corredizo, pueden quedar aprisionados, especialmente si están sin vigilancia.

- ▶ Nunca deje a los niños sin vigilancia en el vehículo.
- ▶ Al abandonar el vehículo, lleve siempre la llave consigo y bloquee el vehículo.

**⚠ ADVERTENCIA** Peligro de aprisionamiento al abrir y cerrar la persiana parasol

Pueden quedar aprisionadas partes del cuerpo entre la persiana parasol y el encuadramiento o el techo corredizo.

- ▶ Al abrir o cerrar la persiana parasol, asegúrese de que no se encuentren partes del cuerpo de ninguno de los ocupantes en su zona de movimiento.
- ▶ Si alguien queda aprisionado, suelte inmediatamente la tecla.

O bien:

- ▶ Pulse brevemente la tecla en cualquier dirección durante el desplazamiento automático.  
El proceso de apertura o cierre se detiene.

**ⓘ INDICACIÓN** Fallo de funcionamiento por hielo y nieve

El hielo y la nieve pueden provocar fallos de funcionamiento en el techo corredizo.

- ▶ Abra el techo corredizo solo si no está cubierto de nieve o hielo.

**ⓘ INDICACIÓN** Daño por objetos salientes

Los objetos que sobresalgan por el techo corredizo pueden dañar los listones estancqueizantes.

- ▶ No deje que sobresalga ningún objeto por el techo corredizo.

**ⓘ INDICACIÓN** Imprescindible si está montado el portaequipajes para el techo

Si está montado el portaequipajes para el techo, la elevación o la apertura del techo corredizo puede estar limitada.

- ▶ Compruebe si el techo corredizo se puede elevar o abrir con el portaequipajes para el techo montado.
- ▶ En caso de duda, no eleve ni abra el techo corredizo.

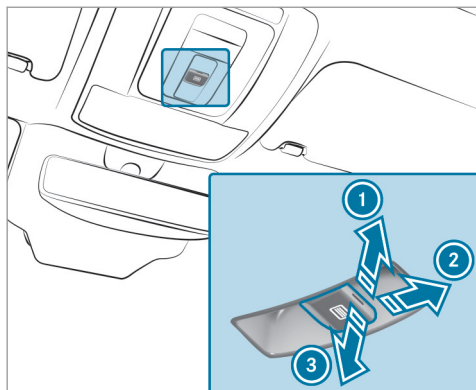



- ① Subida
- ② Apertura
- ③ Cierre/bajada

Con la tecla  se manejan el techo corredizo panorámico y la persiana parasol.

El techo corredizo panorámico solo se puede manejar si la persiana parasol está abierta.

► Compruebe si el techo corredizo se puede elevar o abrir con el portaequipajes para el techo montado.

► **Inicio del desplazamiento automático:** pulse o tire de la tecla  superando el punto de resistencia, y suéltela a continuación.

► **Interrupción del desplazamiento automático:** pulse brevemente la tecla  en cualquier dirección. El proceso de apertura o cierre se detiene.

**Vehículos con techo corredizo panorámico:** el desplazamiento automático de subida solo está disponible si el techo corredizo está cerrado o subido.

#### **Función automática de inversión de sentido del techo corredizo**

Si un obstáculo interrumpe el proceso de cierre del techo corredizo, este se abre de nuevo automáticamente. La función automática de inversión de sentido es solo un medio auxiliar y no sustituye su atención.

► Al efectuar el cierre, asegúrese de que no se encuentren partes del cuerpo de ninguno de los ocupantes en la zona de movimiento.

**⚠ ADVERTENCIA** Peligro de aprisionamiento a pesar de estar activa la función de inversión de sentido

La función de inversión de sentido no reacciona especialmente:

- ante objetos blandos, ligeros y finos como, por ejemplo, dedos
- en el último tramo del proceso de cierre
- durante el ajuste

► Al efectuar el cierre, asegúrese de que no se encuentren partes del cuerpo de ninguno de los ocupantes en la zona de movimiento.

► Si alguien queda aprisionado, suelte inmediatamente la tecla.

O bien:

- ▶ Pulse brevemente la tecla en cualquier dirección durante el desplazamiento automático. El proceso de cierre se interrumpe.

### **Función automática de inversión de sentido de la persiana parasol**

Si un obstáculo interrumpe el proceso de cierre de la persiana parasol, esta se abre de nuevo automáticamente. La función automática de inversión de sentido es solo un medio auxiliar y no sustituye su atención.

- ▶ Al cerrar la persiana parasol, asegúrese de que no se encuentren partes del cuerpo de ninguno de los ocupantes en su zona de movimiento.

**⚠ ADVERTENCIA** Peligro de aprisionamiento a pesar de la función de inversión de sentido

La función de inversión de sentido no reacciona especialmente ante objetos blandos, ligeros y finos como, por ejemplo, dedos.

- ▶ Al cerrar la persiana parasol, asegúrese de que no se encuentren partes del cuerpo de ninguno de los ocupantes en su zona de movimiento.
- ▶ Si alguien queda aprisionado, suelte inmediatamente la tecla.

O bien:

- ▶ Pulse brevemente la tecla en cualquier dirección durante el cierre automático. El proceso de cierre se interrumpe.

### **Funciones automáticas del techo corredizo**

- ① El término "techo corredizo" se refiere también al techo corredizo panorámico.

### **Cierre del techo en caso de lluvia durante la marcha**

**Vehículos con techo corredizo panorámico:** el techo corredizo panorámico elevado desciende automáticamente durante la marcha cuando comienza a llover.

### **Bajada automática**

**Vehículos con techo corredizo panorámico:** si el techo corredizo está levantado por su parte posterior, descenderá levemente de forma automática a altas velocidades. Al disminuir la velocidad, se eleva de nuevo automáticamente.

**⚠ ADVERTENCIA** Peligro de aprisionamiento por bajada automática del techo corredizo

El techo corredizo elevado desciende un poco de forma automática por su parte posterior a altas velocidades.

- ▶ Asegúrese de que nadie se interponga en la zona de movimiento del techo corredizo durante la marcha.
- ▶ Si alguien queda aprisionado, pulse de nuevo brevemente la tecla del techo corredizo hacia delante o hacia atrás.

- ① Pulsando o tirando de la tecla  puede interrumpir las funciones automáticas "Cerrar del techo en caso de lluvia durante la marcha" y "Bajada automática".

## Solución de problemas con el techo corredizo

**⚠ ADVERTENCIA** Peligro de aprisionamiento o de muerte al volver a cerrar el techo corredizo

Al volver a cerrar inmediatamente después del bloqueo o del ajuste, el techo corredizo se cierra con mayor fuerza.

- ▶ Asegúrese de que no se encuentren partes del cuerpo de ninguno de los ocupantes en la zona de cierre.
- ▶ Si alguien queda aprisionado, suelte inmediatamente la tecla.

O bien:

- ▶ Pulse brevemente la tecla en cualquier dirección durante el cierre automático. El proceso de cierre se interrumpe.

**El techo corredizo no cierra y usted no logra detectar la causa.**

- ① El término "techo corredizo" se refiere también al techo corredizo panorámico.

Si al cerrar el techo corredizo este se bloquea y se abre ligeramente de nuevo:

- ▶ Tire de nuevo hacia abajo de la tecla  inmediatamente después de la inversión automática hasta percibir un punto de resistencia y manténgala en dicha posición hasta que el techo corredizo quede cerrado. El techo corredizo se cerrará ejerciendo una mayor fuerza.



Si el techo corredizo se vuelve a bloquear y se abre ligeramente de nuevo:

- ▶ Repita el paso anterior. El techo corredizo se cerrará de nuevo ejerciendo una mayor fuerza.

**Vehículos con techo corredizo panorámico: el techo corredizo o la persiana parasol solo puede moverse dando tirones.**

- ▶ Ajuste el techo corredizo y la persiana parasol.

**Ajuste del techo corredizo y de la persiana parasol**

- ▶ Tire de la tecla  gradualmente hasta que el techo corredizo quede completamente cerrado.
- ▶ Tire de la tecla  gradualmente hasta que la persiana parasol quede completamente cerrada.
- ▶ Abra completamente el techo corredizo con desplazamiento automático y, a continuación, vuelva a cerrarlo.

## Protección antirrobo

### Función del bloqueo de arranque

El bloqueo de arranque evita que su vehículo pueda ser puesto en marcha sin una llave adecuada.

El bloqueo de arranque se conecta automáticamente al desconectar el encendido y se desconecta al conectar el encendido.

Al abandonar el vehículo, lleve siempre la llave consigo y bloquee el vehículo. Si olvida la llave en el vehículo, cualquier persona podría poner en marcha el motor.



- i** Si el motor no arranca con la batería de arranque cargada, el bloqueo electrónico de arranque podría estar averiado. Acuda a un punto de servicio Mercedes-Benz o llame al 1-800-FOR-MERCEdes (en EE. UU.) o 1-800-387-0100 (en Canadá).

### EDW (alarma antirrobo)

#### Función del sistema EDW

Si el sistema EDW está conectado, en las siguientes situaciones se activará una alarma óptica y acústica:

- al abrir una puerta
- al abrir la tapa del maletero
- al abrir el capó
- al activar la alarma volumétrica (→ página 88)
- al activar la protección antirremolque (→ página 88)

El sistema EDW se conecta automáticamente al cabo de unos diez segundos en los casos siguientes:

- después del bloqueo con la llave
- después del bloqueo con KEYLESS-GO

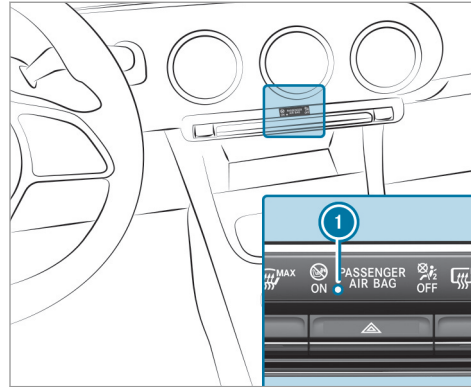



Si el sistema EDW está conectado, el testigo de control **1** parpadea.

El sistema EDW se desconecta automáticamente en los casos siguientes:

- después del desbloqueo con la llave
- después del desbloqueo con KEYLESS-GO
- después de pulsar la tecla de arranque y parada con la llave en el compartimento portaobjetos (→ página 146)

- i** Si el sistema de llamada de emergencia Mercedes-Benz está activo, cuando se produce una alarma de más de 30 segundos se notifica automáticamente al Centro de Atención al Cliente (→ página 244).
- i** En caso de descarga considerable de la batería, la alarma antirrobo se desactiva automáticamente para optimizar el siguiente arranque del motor.

#### Finalización de la alarma del sistema EDW

▶ Pulse la tecla ,  o  de la llave.

O bien:

▶ Pulse la tecla de arranque y parada con la llave en el compartimento portaobjetos (→ página 146)

### Finalización de la alarma con el sistema KEYLESS-GO:

- ▶ Sujete la manilla de la puerta desde el exterior con la llave fuera del vehículo.

### Función de la protección antirremolque

- ⓘ Esta función puede no estar disponible en todos los países.

Si se detecta un cambio en la inclinación del vehículo con la protección antirremolque conectada, se activa una alarma óptica y acústica.



La protección antirremolque se activa automáticamente al cabo de unos 60 segundos:

- después del bloqueo con la llave
- después del bloqueo con KEYLESS-GO

La protección antirremolque solo se activa si los siguientes componentes están cerrados:

- las puertas
- la tapa del maletero

La protección antirremolque se desactiva automáticamente:

- después de pulsar la tecla  o  de la llave
- después de pulsar la tecla de arranque y parada con la llave en el compartimento portaobjetos (→ página 146)
- después del desbloqueo con KEYLESS-GO
- al manejar la función HANDS-FREE ACCESS

Información sobre la detección de colisión con el vehículo estacionado (→ página 177).

### Conexión o desconexión de la protección antirremolque

Sistema multimedia:

  ▶ Ajustes ▶ Acceso rápido

- ▶ Active o desactive la **Protección antirremolcado**.

En los siguientes casos se vuelve a conectar la protección antirremolque:

- Se vuelve a desbloquear el vehículo.

- Se abre una puerta.
- Se vuelve a bloquear el vehículo.

- ⓘ Si el acceso rápido no está disponible, puede conectar o desconectar la protección antirremolque mediante el submenú **Vehículo** del menú principal **Ajustes**.

### Función de la alarma volumétrica

- ⓘ Esta función puede no estar disponible en todos los países.

Si la alarma volumétrica está conectada, se activa una alarma óptica y acústica al detectarse un movimiento en el habitáculo del vehículo.



La alarma volumétrica se activa automáticamente al cabo de unos diez segundos:

- después del bloqueo con la llave
- después del bloqueo con KEYLESS-GO

La alarma volumétrica solo se activa si los siguientes componentes están cerrados:

- las puertas
- la tapa del maletero

La alarma volumétrica se desactiva automáticamente:

- después de pulsar la tecla  o  de la llave
- después de pulsar la tecla de arranque y parada con la llave en el compartimento portaobjetos (→ página 146)
- después del desbloqueo con KEYLESS-GO
- al manejar la función HANDS-FREE ACCESS

En las siguientes situaciones se pueden producir falsas alarmas:

- debido a objetos móviles como, porejemplo, mascotas en el habitáculo
- con las ventanillas laterales abiertas
- con el techo corredizo panorámico abierto

### Conexión o desconexión de la alarma volumétrica

Sistema multimedia:

 **▶▶ Ajustes ▶▶ Acceso rápido**

**▶** Active o desactive la **Alarma antirrobo**.

En los siguientes casos se vuelve a conectar la alarma volumétrica:

- Se vuelve a desbloquear el vehículo.
  - Se abre una puerta.
  - Se vuelve a bloquear el vehículo.
-  Si el acceso rápido no está disponible, puede conectar o desconectar la alarma volumétrica en el menú **Vehículo**, en la opción **Ajustes**.

### Indicaciones para ajustar una posición correcta del asiento del conductor

**⚠ ADVERTENCIA** Peligro de accidente por los ajustes del vehículo durante la marcha

Puede perder el control sobre el vehículo especialmente en las siguientes situaciones:

- Si ajusta el asiento del conductor, el reposacabezas, el volante o el espejo durante la marcha.
- Si se abrocha el cinturón de seguridad durante la marcha.

▶ Antes de arrancar el motor: ajuste el asiento del conductor, el reposacabezas, el volante y el espejo y abróchese el cinturón de seguridad.

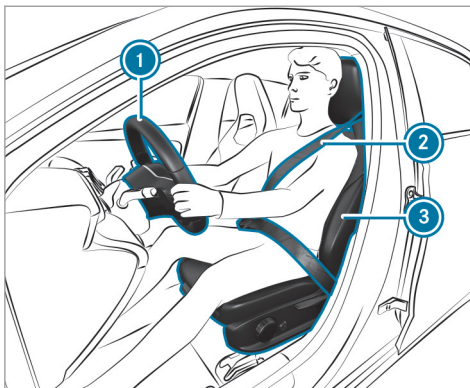

Al ajustar el volante ①, el cinturón de seguridad ② y el asiento del conductor ③, tenga en cuenta lo siguiente:

- Está sentado lo más alejado posible del airbag del conductor teniendo en cuenta los siguientes puntos.
- Adopta una posición del asiento erguida.
- Los muslos quedan ligeramente apoyados en la banqueta del asiento.

- No tiene las piernas totalmente estiradas y puede pisar a fondo los pedales con comodidad.
- La parte posterior de la cabeza se apoya en el centro del reposacabezas a la altura de los ojos.
- Puede sujetar el volante con los brazos ligeramente flexionados.
- Puede mover libremente las piernas.
- Puede ver correctamente todos los indicadores del cuadro de instrumentos.
- Puede observar bien la situación del tráfico.
- El cinturón de seguridad está ceñido al cuerpo, tendido por el centro del hombro y sobre la zona de las caderas a la altura de la ingle.

## Asientos

### Ajuste manual del asiento delantero (sin paquete de confort para los asientos)

**⚠ ADVERTENCIA** Peligro de aprisionamiento si los niños ajustan los asientos

Si los niños ajustan los asientos, pueden quedar aprisionados, especialmente si están sin vigilancia.

- ▶ Al abandonar el vehículo, lleve siempre la llave consigo y bloquee el vehículo.
- ▶ Nunca deje a los niños sin vigilancia en el vehículo.

**⚠ ADVERTENCIA** Peligro de aprisionamiento al ajustar el asiento

Cuando ajusta un asiento, usted o un ocupante del vehículo pueden quedar aprisionados, por ejemplo, en el riel de guía del asiento.

- ▶ Asegúrese de que no se encuentren partes del cuerpo en el área de movi-

miento del asiento durante el proceso de ajuste del asiento.

Tenga en cuenta las indicaciones de seguridad sobre "Airbags" y "Niños en el vehículo".

**⚠ ADVERTENCIA** Peligro de accidente por asiento del conductor no enclavado

El asiento del conductor puede desplazarse inesperadamente durante la marcha.

Como consecuencia, podría perder el control del vehículo.

- ▶ Asegúrese siempre de que el asiento del conductor esté enclavado antes de arrancar el vehículo.

**⚠ ADVERTENCIA** Peligro de accidente por los ajustes del vehículo durante la marcha

Puede perder el control sobre el vehículo especialmente en las siguientes situaciones:

- Si ajusta el asiento del conductor, el reposacabezas, el volante o el espejo durante la marcha.
  - Si se abrocha el cinturón de seguridad durante la marcha.
- ▶ Antes de arrancar el motor: ajuste el asiento del conductor, el reposacabezas, el volante y el espejo y abróchese el cinturón de seguridad.

**⚠ ADVERTENCIA** Peligro de aprisionamiento al ajustar la altura del asiento sin la debida atención

Al ajustar la altura del asiento sin la debida atención, usted u otros ocupantes del vehículo pueden quedar aprisionados o sufrir heridas.

En especial los niños pueden accionar involuntariamente las teclas del ajuste del asiento eléctrico y quedar aprisionados.

- ▶ Al mover el asiento, asegúrese de que no se introduzcan manos o partes del cuerpo debajo del mecanismo de palanca del sistema de ajuste del asiento.

**⚠ ADVERTENCIA** Peligro de sufrir lesiones por reposacabezas no montados o no ajustados

Si no están montados los reposacabezas o no están ajustados correctamente, existe un riesgo elevado de sufrir lesiones en la zona de la cabeza y el cuello, por ejemplo, en caso de accidente o frenado brusco.

- ▶ Circule siempre con los reposacabezas montados.
- ▶ Antes de emprender la marcha, asegúrese de que los ocupantes del vehículo tengan la cabeza apoyada en el centro

del reposacabezas a la altura de los ojos.

No confunda los reposacabezas de los asientos delanteros con los de los asientos traseros. De lo contrario, no podrá ajustar la altura y la inclinación de los reposacabezas en la posición correcta.

Ajuste el reposacabezas con el ajuste longitudinal del reposacabezas de forma que quede lo más cerca posible de la parte posterior de la cabeza.

**⚠ ADVERTENCIA** Peligro de lesiones o de muerte por posición incorrecta del asiento

Si el respaldo del asiento no se encuentra en una posición casi vertical, el cinturón de seguridad no ofrece la protección prevista.

Puede deslizarse por debajo del cinturón de seguridad y resultar herido.

- ▶ Ajuste el asiento correctamente antes de iniciar la marcha.

- ▶ Asegúrese siempre de que el respaldo del asiento se encuentre en una posición casi vertical y que el cinturón de hombro discorra por el centro del hombro.

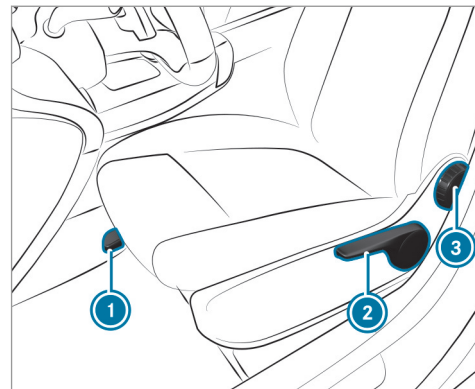

- ▶ **Ajuste de la posición longitudinal del asiento:** levante la palanca ① y desplace el

asiento hasta que alcance la posición que desee.

- ▶ Asegúrese de que el asiento esté enclavado.
- ▶ **Ajuste de la altura del asiento:** tire de la palanca ② o presiónela hasta alcanzar la posición deseada.
- ▶ **Ajuste de la inclinación del respaldo del asiento:** gire la rueda de mano ③ hacia delante y hacia atrás hasta alcanzar la posición deseada.

### Ajuste manual del asiento delantero (con paquete de confort para los asientos)

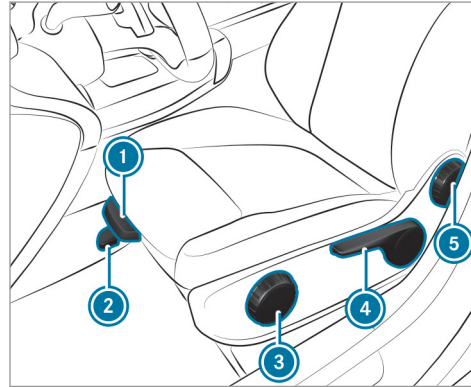

- ▶ **Ajuste de la profundidad de la banqueta del asiento:** levante la palanca ① y desplace la parte delantera de la banqueta del asiento hacia delante o hacia atrás.
- ▶ **Ajuste de la posición longitudinal del asiento:** levante la palanca ② y desplace el

asiento hasta que alcance la posición que desee.

- ▶ Asegúrese de que el asiento esté enclavado.
- ▶ **Ajuste de la inclinación de la banqueta del asiento:** gire la rueda de mano ③ hacia delante y hacia atrás hasta alcanzar la posición deseada.
- ▶ **Ajuste de la altura del asiento:** tire de la palanca ④ o presiónela hasta alcanzar la posición deseada.
- ▶ **Ajuste de la inclinación del respaldo del asiento:** gire la rueda de mano ⑤ hacia delante y hacia atrás hasta alcanzar la posición deseada.

### Ajuste eléctrico del asiento delantero

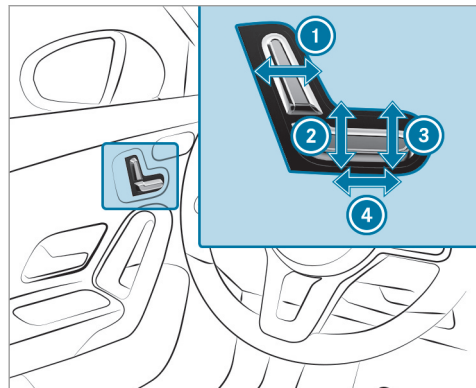

- ① Inclinación del respaldo del asiento
  - ② Altura del asiento
  - ③ Inclinación de la banqueta del asiento
  - ④ Posición longitudinal del asiento
- ▶ Memorice los ajustes con la función de memoria (→ página 102).

### Ajuste del apoyo lumbar con 4 vías de ajuste

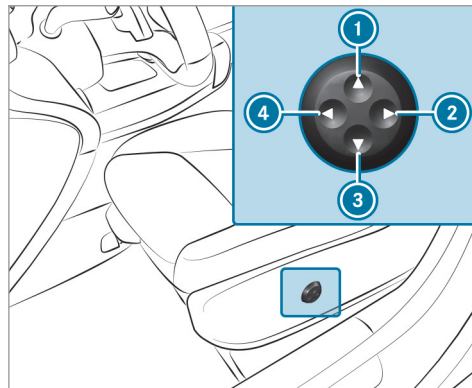

- ① Mayor altura
  - ② Menor curvatura
  - ③ Menor altura
  - ④ Mayor curvatura
- ▶ Ajuste la curvatura del respaldo a su columna vertebral con las teclas ① a ④ de forma individual.

### Reposacabezas

#### Ajuste manual de los reposacabezas de los asientos delanteros

**⚠ ADVERTENCIA** Peligro de accidente por los ajustes del vehículo durante la marcha

Puede perder el control sobre el vehículo especialmente en las siguientes situaciones:

- Si ajusta el asiento del conductor, el reposacabezas, el volante o el espejo durante la marcha.
  - Si se abrocha el cinturón de seguridad durante la marcha.
- ▶ Antes de arrancar el motor: ajuste el asiento del conductor, el reposacabezas, el volante y el espejo y abróchese el cinturón de seguridad.



**▲ ADVERTENCIA** Peligro de sufrir lesiones por reposacabezas no montados o no ajustados

Si no están montados los reposacabezas o no están ajustados correctamente, existe un riesgo elevado de sufrir lesiones en la zona de la cabeza y el cuello, por ejemplo, en caso de accidente o frenado brusco.

- ▶ Circule siempre con los reposacabezas montados.
- ▶ Antes de emprender la marcha, asegúrese de que los ocupantes del vehículo tengan la cabeza apoyada en el centro del reposacabezas a la altura de los ojos.

No confunda los reposacabezas de los asientos delanteros con los de los asientos traseros. De lo contrario, no podrá ajustar la altura y la inclinación de los reposacabezas en la posición correcta.

Ajuste el reposacabezas con el ajuste longitudinal del reposacabezas de forma que quede lo

más cerca posible de la parte posterior de la cabeza.

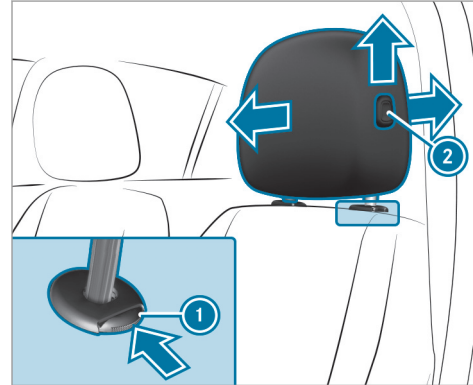

- ▶ **Ajuste a mayor altura:** tire del reposacabezas hacia arriba.
- ▶ **Ajuste a menor altura:** presione el botón de desbloqueo ① en la dirección indicada por la flecha y presione el reposacabezas hacia abajo.

▶ **Ajuste hacia delante:** presione el botón de desbloqueo ② y tire del reposacabezas hacia delante.

▶ **Ajuste hacia atrás:** pulse el botón de desbloqueo ② y presione el reposacabezas hacia atrás.

**Ajuste manual de los reposacabezas de los asientos traseros**

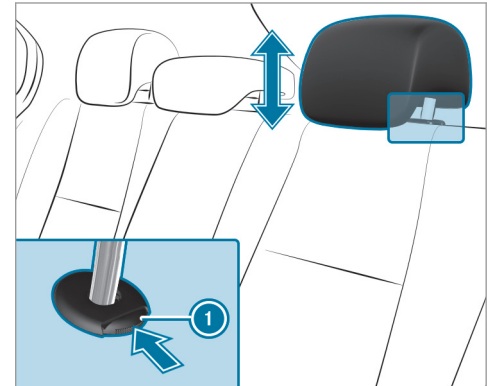

- ▶ **Ajuste a mayor altura:** tire del reposacabezas hacia arriba.
- ▶ **Ajuste a menor altura:** pulse el botón de desbloqueo ❶ en la dirección indicada por la flecha y presione el reposacabezas hacia abajo.

### Desmontaje o montaje de los reposacabezas de los asientos traseros

#### Desmontaje

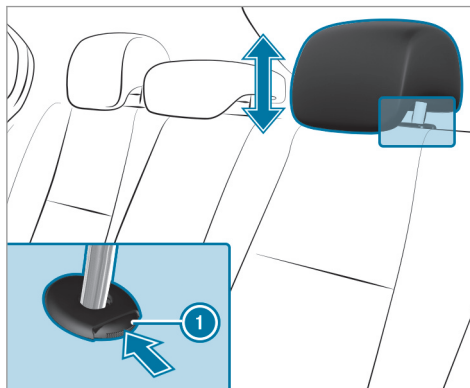

- ▶ Desbloquee el respaldo del asiento trasero y desplácelo ligeramente hacia delante (→ página 105).
- ▶ Tire del reposacabezas hacia arriba hasta el tope.

- ▶ Presione el botón de desbloqueo ❶ en la dirección indicada por la flecha y saque el reposacabezas.

#### Montaje

- ▶ Coloque el reposacabezas de forma que las muescas de enclavamiento del estribo queden en el lado izquierdo, visto en el sentido de la marcha.
- ▶ Presione el reposacabezas hacia abajo hasta que se enclave.
- ▶ Pliegue hacia atrás el respaldo del asiento trasero hasta que quede enclavado.

### Configuración de los ajustes del asiento

Sistema multimedia:

- ▶ ▶▶ Confort
- ▶▶ Confort para asientos

### Ajuste de la curvatura del respaldo del asiento en la zona lumbar (apoyo lumbar)

- ▶ Seleccione [Apoyo lumbar](#).

- ▶ Seleccione los ajustes  del asiento que desee.
- ▶ Ajuste los cojines de aire.

#### Ajuste de los apoyos laterales del respaldo

- ▶ Seleccione [Apoyos laterales](#).
- ▶ Ajuste los cojines de aire para el asiento que desee.

#### Selección del programa de masaje para los asientos delanteros

Sistema multimedia:

  ▶▶ [Confort](#) ▶▶ [Masaje](#)

- ▶ Seleccione [Masaje de ondas](#) o [Masaje de impulsos](#).
- ▶ Inicie  el programa para el asiento que desee.
- ▶ **Ajuste de la intensidad del masaje:** conecte o desconecte la opción [Intensidad alta](#).

#### Reposición de los ajustes del asiento

Sistema multimedia:

  ▶▶ [Confort](#)

▶▶ [Confort para asientos](#)

- ▶ Seleccione un asiento, por ejemplo, el asiento del acompañante .
- ▶ Seleccione [Reposicionar](#).
- ▶ Confirme el mensaje.

#### Conexión o desconexión de la calefacción de asiento

**⚠ ADVERTENCIA** Peligro de sufrir quemaduras por conectar de forma repetida la calefacción de asiento

Si conecta la calefacción de asiento de forma repetida, la banqueta del asiento y el acolchado del respaldo del asiento se pueden calentar demasiado.

Especialmente en caso de limitación en la sensibilidad térmica o en la capacidad de reacción a elevadas temperaturas, esto

puede causar daños en la salud o incluso lesiones parecidas a quemaduras.

- ▶ No conecte la calefacción de asiento de forma repetida.

Como protección contra el sobrecalentamiento, la calefacción de asiento puede desactivarse provisionalmente tras repetidas reconexiones.

**!** **INDICACIÓN** Daños en los asientos causados por objetos o complementos con la calefacción de asiento conectada

Si la calefacción de asiento está conectada, se puede formar una acumulación de calor por causa de objetos o complementos depositados en los asientos, por ejemplo, cojines o asientos infantiles. Esto puede causar daños en la superficie del asiento.

- ▶ Asegúrese de que no haya ningún objeto o complemento en los asientos con la calefacción de asiento conectada.

### Requisitos

- La alimentación eléctrica está conectada.

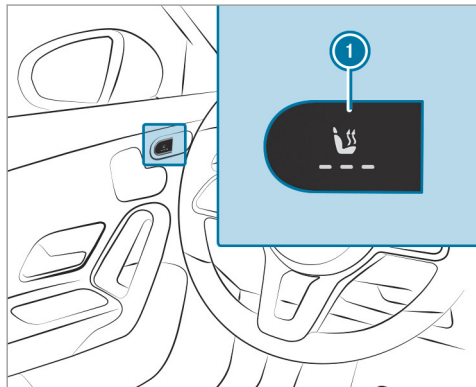

- ▶ Pulse repetidamente la tecla ❶ hasta alcanzar el nivel de calefacción deseado. En función del nivel de calefacción, se iluminan de uno a tres testigos de control. Si todos los testigos de control están apagados, la calefacción de asiento está desconectada.

- ❶ La calefacción de asiento cambia de forma automática de los tres niveles de calefacción a un nivel inferior tras 8, 10 y 20 minutos, hasta desconectar la calefacción de asiento.

### Conexión o desconexión de la ventilación del asiento

#### Requisitos

- La alimentación eléctrica está conectada.

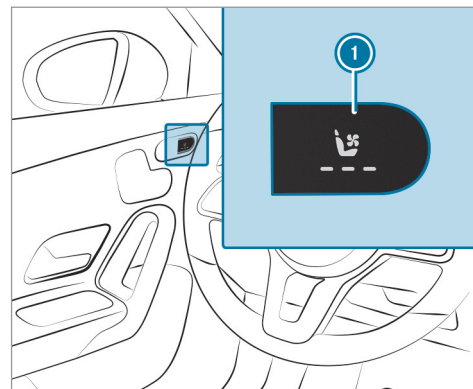

- ▶ Pulse repetidamente la tecla ❶ hasta alcanzar la velocidad del soplador que desee. En función de la velocidad del soplador, se iluminan de uno a tres testigos de control. Si todos los testigos de control están apagados, la ventilación del asiento está desconectada.

## Volante

### Ajuste manual del volante

**⚠ ADVERTENCIA** Peligro de accidente por los ajustes del vehículo durante la marcha

Puede perder el control sobre el vehículo especialmente en las siguientes situaciones:

- Si ajusta el asiento del conductor, el reposacabezas, el volante o el espejo durante la marcha.
  - Si se abrocha el cinturón de seguridad durante la marcha.
- ▶ Antes de arrancar el motor: ajuste el asiento del conductor, el reposacabezas, el volante y el espejo y abróchese el cinturón de seguridad.

**⚠ ADVERTENCIA** Peligro de aprisionamiento para los niños al ajustar el volante

Si los niños ajustan el volante, podrían quedar aprisionados.

- ▶ Nunca deje a los niños sin vigilancia en el vehículo.
- ▶ Al abandonar el vehículo, lleve siempre la llave consigo y bloquee el vehículo.

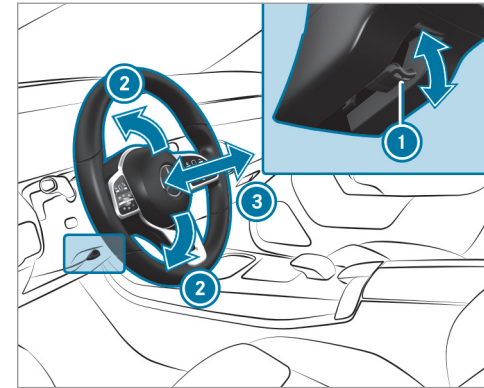

- ▶ **Desbloqueo:** gire la palanca de desbloqueo ① hacia abajo hasta el tope.
- ▶ Ajuste la altura ② y la distancia ③ respecto al volante.
- ▶ **Bloqueo:** gire la palanca de desbloqueo ① hacia arriba hasta el tope.
- ▶ Mueva el volante para comprobar que la columna de dirección está bloqueada.

### Conexión o desconexión de la calefacción del volante

#### Requisitos

- El encendido está conectado.

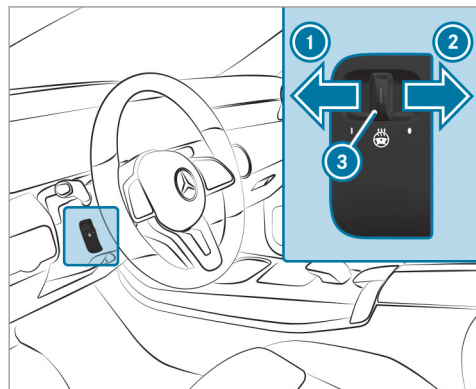

- ▶ Presione el interruptor a la posición ① o ②. Si el testigo de control ③ se ilumina, la calefacción del volante está conectada.

Si desconecta el encendido, se desconecta la calefacción del volante.

### Ayuda de entrada y salida del vehículo

#### Funcionamiento de la ayuda de entrada y salida del vehículo

- ⚠ **ADVERTENCIA** Peligro de accidente al ponerse en marcha durante el proceso de ajuste de la ayuda de salida del vehículo

Puede perder el control del vehículo.

- ▶ Antes de ponerse en marcha, espere siempre a que el proceso de ajuste haya finalizado.

- ⚠ **ADVERTENCIA** Peligro de aprisionamiento durante el proceso de ajuste de la ayuda de entrada y salida del vehículo

Usted y otros ocupantes del vehículo pueden quedar aprisionados.

- ▶ Asegúrese de que nadie tenga partes del cuerpo en la zona de movimiento del asiento.

En caso de peligro de aprisionamiento por el asiento del conductor:

- ▶ Pulse el interruptor de ajuste del asiento. El proceso de ajuste se interrumpe.

Puede detener el proceso de ajuste pulsando una tecla de posición de memorización de la función de memoria.

- ⚠ **ADVERTENCIA** Peligro de aprisionamiento en caso de que los niños activen la ayuda de entrada y salida del vehículo

Si los niños activan la ayuda de entrada y salida del vehículo pueden quedar aprisionados, especialmente si no están vigilados.

- ▶ Nunca deje a los niños sin vigilancia en el vehículo.
- ▶ Al abandonar el vehículo, lleve siempre la llave consigo y bloquee el vehículo.

Con la ayuda de entrada y salida del vehículo, el asiento del conductor se desplaza hacia atrás en los siguientes casos y el respaldo del asiento se ajusta en una posición más inclinada:

- si desconecta el encendido con la puerta del conductor abierta
- si abre la puerta del conductor con el encendido desconectado

**i** El asiento del conductor solo se desplaza hacia atrás si no se encuentra ya situado en la zona de ajuste posterior. El respaldo del asiento solo se desplazará hacia delante si ya no se encuentra en la zona de ajuste delantera del respaldo.

El asiento del conductor vuelve a la última posición de marcha en los siguientes casos:

- si conecta el encendido con la puerta del conductor cerrada
- si cierra la puerta del conductor con el encendido conectado

La última posición de marcha se memoriza:

- si desconecta el encendido

- si solicita los ajustes del asiento mediante la función de memoria
- si memoriza el ajuste del asiento mediante la función de memoria

### Ajuste de la ayuda de entrada y salida del vehículo

Sistema multimedia:

→  » Ajustes » Vehículo

» Ajuste autom. asiento

» Ayuda acc./sal. vehíc.

▶ Conecte o desconecte la función.

### Función de memoria

#### Función de memoria

**⚠ ADVERTENCIA** Peligro de accidente por el uso de la función de memoria durante la marcha

Si utiliza la función de memoria para el lado del conductor durante la marcha, podría per-

der el control del vehículo a causa de los movimientos necesarios para efectuar el ajuste.

▶ Utilice la función de memoria para el lado del conductor solo con el vehículo parado.

**⚠ ADVERTENCIA** Peligro de aprisionamiento al ajustar el asiento con la función de memoria

Si la función de memoria efectúa un ajuste del asiento, usted y otros ocupantes del vehículo (especialmente los niños) podrían quedar aprisionados.

- ▶ Asegúrese de que no se encuentren partes del cuerpo en la zona de movimiento del asiento durante el proceso de ajuste de la función de memoria.
- ▶ Si alguien queda aprisionado, accione inmediatamente una tecla de posición de memoria o el interruptor de ajuste del asiento.

**⚠ ADVERTENCIA** Peligro de aprisionamiento en caso de que los niños activen la función de memoria

Si los niños activan la función de memoria pueden quedar aprisionados, especialmente si no están vigilados.

- ▶ Nunca deje a los niños sin vigilancia en el vehículo.
- ▶ Al abandonar el vehículo, lleve siempre la llave consigo y bloquee el vehículo.

Puede utilizar la función de memoria con el encendido desconectado.

Mediante la función de memoria se pueden memorizar y solicitar ajustes del asiento de hasta tres personas.

Puede memorizar ajustes para los siguientes sistemas:

- Asiento
- Contorno del asiento
- Retrovisores exteriores

## Manejo de la función de memoria

### Memorización

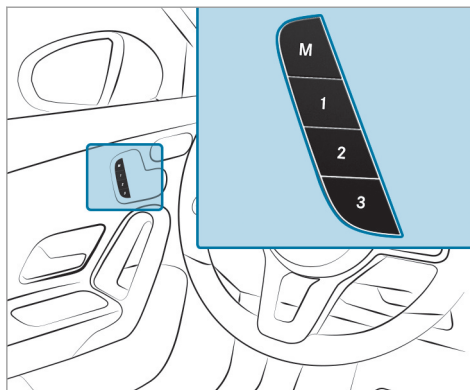

- ▶ Ajuste la posición que desee para todos los sistemas.
- ▶ Pulse la tecla Memory **[M]** y antes de que transcurran tres segundos pulse una de las teclas de posición de memoria **[1]**, **[2]** o **[3]**.

- ▶ **Activación:** pulse una de las teclas de posición de memoria **[1]**, **[2]** o **[3]** o manténgala pulsada brevemente. Después de soltar la tecla, todos los sistemas se desplazan a la posición memorizada.

## Posibilidades de fijación de la carga

### Indicaciones sobre la carga del vehículo

**⚠ PELIGRO** Peligro de intoxicación por gases de escape

Los motores de combustión interna emiten gases de escape tóxicos como, porejemplo, monóxido de carbono. Si se abre la tapa del maletero mientras funciona el motor, especialmente durante la marcha, pueden llegar gases de escape al habitáculo.

- ▶ Pare siempre el motor antes de abrir la tapa del maletero.
- ▶ No circule nunca con la tapa del maletero abierta.



**▲ ADVERTENCIA** Peligro de sufrir lesiones por objetos sueltos en el vehículo

Si se transportan objetos, equipaje o carga sueltos o mal asegurados, estos pueden deslizarse, volcar o salir despedidos y, en consecuencia, alcanzar a los ocupantes del vehículo.

Existe peligro de sufrir lesiones, en especial al frenar el vehículo o al cambiar bruscamente la dirección de marcha.

- ▶ Coloque los objetos siempre de manera que no puedan salir despedidos.
- ▶ Asegure los objetos, el equipaje o la carga para que no se deslicen ni vuelquen.

**▲ ADVERTENCIA** Peligro de sufrir lesiones por objetos colocados de forma inadecuada

Si coloca los objetos de forma inadecuada en el habitáculo del vehículo, podrían desplazarse por el habitáculo e impactar con los

ocupantes del vehículo. Además, los portavasos, las bandejas abiertas y los soportes para el teléfono móvil no pueden sujetar los objetos que contienen en caso de accidente.

Existe peligro de sufrir lesiones, en especial al frenar el vehículo o al cambiar bruscamente la dirección de marcha.

- ▶ Coloque los objetos siempre de tal manera que no se puedan desplazar en estas situaciones o situaciones similares.
- ▶ Asegúrese siempre de que los objetos no sobresalgan de los compartimentos, las redes para equipaje o las redes portaobjetos.
- ▶ Cierre los compartimentos antes de emprender la marcha.
- ▶ Coloque y asegure siempre en el maletero los objetos pesados, duros, puntiagudos, de cantos afilados, frágiles o demasiado grandes.

**▲ ADVERTENCIA** - Peligro de accidente y de sufrir lesiones al usar el portavasos durante la marcha

El portavasos no puede sujetar recipientes durante la marcha.

Si utiliza un portavasos durante la marcha, el recipiente podría salir despedido y derramar el líquido que contenga. Los ocupantes del vehículo podrían entrar en contacto con el líquido y sufrir quemaduras si está caliente. Podría distraer su atención del tráfico y perder el control del vehículo.

- ▶ Utilice el portavasos solo con el vehículo parado.
- ▶ Coloque solo recipientes adecuados en el portavasos.
- ▶ Cierre el recipiente, especialmente si contiene líquidos calientes.

**! INDICACIÓN** Daños del portavasos

El portavasos puede resultar dañado al desplegar el apoyabrazos trasero.

- ▶ El apoyabrazos trasero solo se puede desplegar con el portavasos cerrado.

**!** **INDICACIÓN** Daños en el apoyabrazos trasero por el peso corporal

El apoyabrazos trasero desplegado puede resultar dañado por el peso corporal.

- ▶ No se siente ni se apoye en el apoyabrazos.

**!** **ADVERTENCIA** Peligro de incendio- y de sufrir lesiones debido al encendedor demasiado caliente

Si toca el elemento calefactor caliente del encendedor o el casquillo caliente, puede sufrir quemaduras.

Además se podrían inflamar los materiales inflamables:

- si el encendedor caliente se cae
- si, porejemplo, los niños acercan el encendedor caliente a objetos

- ▶ Toque el encendedor siempre por el asidero.
- ▶ Asegúrese siempre de que los niños no tengan acceso al encendedor.
- ▶ No deje nunca a los niños sin vigilancia en el vehículo.

**!** **ADVERTENCIA** Peligro de sufrir quemaduras por las salidas de escape y los embellecedores de las salidas de escape

Las salidas de escape y los embellecedores de las salidas de escape pueden estar muy calientes. Podría sufrir quemaduras si toca estas piezas.

- ▶ Tenga siempre especial cuidado en la zona de las salidas de escape y los embellecedores de las salidas de escape y especialmente con respecto a la supervisión de los niños en esta zona.
- ▶ Antes de tocar las piezas del vehículo, deje que se enfríen.

El comportamiento de marcha de su vehículo depende de la distribución de la carga. Tenga en cuenta las siguientes indicaciones al cargar el vehículo:

- No sobrepase con la carga del vehículo, incluyendo a las personas, el peso máximo autorizado ni el peso bruto nominal por eje del vehículo. Estos valores se indican en la placa de características del vehículo, situada en el montante B del vehículo.
- La carga no debe sobresalir por encima del borde superior de los respaldos de los asientos.
- Si es posible, transporte siempre la carga detrás de los asientos libres.
- Asegure la carga mediante las argollas de anclaje y sométalas a una carga uniforme.

## Compartimentos del habitáculo

### Sinopsis de los compartimentos portaobjetos delanteros

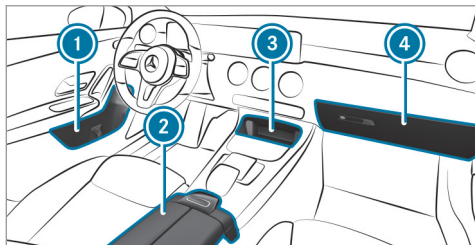

- ① Compartimento portaobjetos situado en las puertas
- ② Compartimento portaobjetos en el reposabrazos con conexión multimedia y USB
- ③ Compartimento portaobjetos situado en la consola central delantera con conexión USB
- ④ Guantera

## Acceso al habitáculo desde el maletero del banco trasero (quickfold EASY-PACK)

### Plegado hacia delante del respaldo de los asientos traseros

**⚠ ADVERTENCIA** Peligro de accidente por banco trasero, asiento trasero y respaldo del asiento no enclavados

El banco trasero, el asiento trasero y el respaldo del asiento pueden plegarse hacia delante incluso en marcha.

- En consecuencia, el cinturón de seguridad ejerce una presión excesiva sobre los ocupantes del vehículo. El cinturón de seguridad no ofrece la protección prevista y, además, puede causarle lesiones.
  - Los objetos o la carga del maletero o el espacio de carga no pueden quedar retenidos por el respaldo del asiento.
- ▶ Antes de arrancar el vehículo, asegúrese siempre de que el banco trasero, el asiento trasero y el respaldo estén enclavados.

Si el respaldo del asiento no está enclavado y bloqueado, el indicador de enclavamiento se ilumina en rojo.

### Requisitos

- Para plegar el respaldo del asiento central: el bloqueo del respaldo del asiento central está desbloqueado.

Los respaldos de los asientos central y exteriores se pueden plegar por separado.

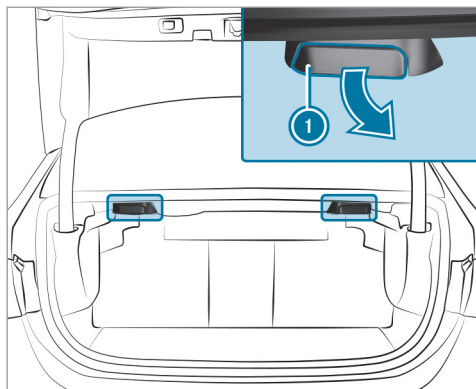

**Vehículos con función de memoria:** al plegar el respaldo del asiento trasero, el asiento delantero correspondiente se desplaza hacia delante en caso necesario para evitar una colisión.

- ▶ Si es necesario, introduzca por completo los reposacabezas del respaldo del asiento trasero.

Los asideros de desbloqueo se encuentran bajo la repisa trasera.

- ▶ **Plegado hacia delante del respaldo de los asientos izquierdo y derecho:** tire del asidero de desbloqueo izquierdo o derecho ① y abata el respaldo del asiento correspondiente.

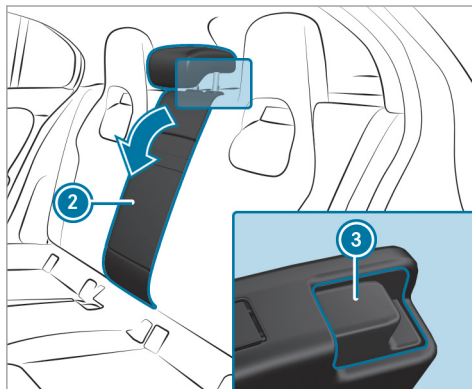

- ▶ **Plegado hacia delante del respaldo del asiento central:** tire del desenclavamiento ③ del respaldo del asiento ② hacia delante.
- ▶ Pliegue el respaldo del asiento ② hacia delante.
- ▶ En caso necesario, desplace el asiento del conductor o del acompañante.

#### **Plegado hacia atrás del respaldo de los asientos traseros**

**!** **INDICACIÓN** Daños en el cinturón de seguridad por aprisionamiento al plegar hacia atrás el respaldo del asiento

El cinturón de seguridad puede quedar aprisionado al desplegar el respaldo del asiento y resultar dañado.

- ▶ Asegúrese de que el cinturón de seguridad no quede aprisionado al desplegar el respaldo del asiento.
- ▶ En caso necesario, ajuste hacia delante el asiento del conductor o del acompañante.

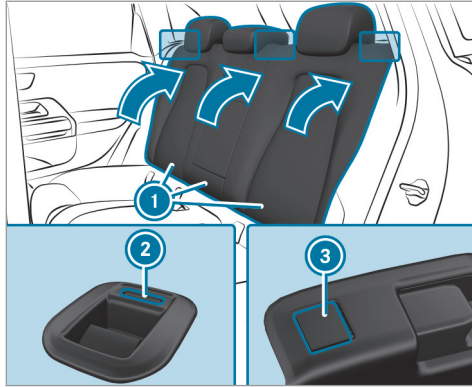

- ▶ Gire el respaldo del asiento correspondiente ① hacia atrás hasta que quede enclavado.
  - Respaldo de los asientos izquierdo y derecho:** si el respaldo del asiento no está enclavado y bloqueado, el indicador de enclavamiento rojo ② queda visible.
  - Respaldo del asiento central:** si el respaldo del asiento no está enclavado y bloqueado, el

indicador de enclavamiento rojo ③ queda visible.

### Bloqueo del desenclavamiento del respaldo del asiento central de la parte trasera

#### Requisitos

- Los respaldos de los asientos izquierdo y central están enclavados y unidos.

Si quiere proteger el maletero de un acceso no autorizado, puede bloquear el desenclavamiento del respaldo del asiento central. De este modo, solo puede abatirse hacia delante junto con el respaldo del asiento izquierdo.

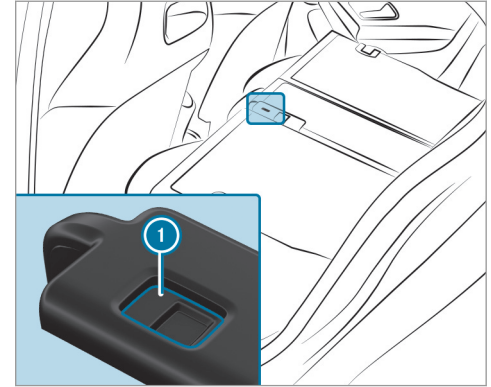

- ▶ Pliegue hacia delante el respaldo del asiento central e izquierdo.
- ▶ **Bloqueo o desbloqueo:** desplace la corredera ① hacia arriba o hacia abajo.

### Síntesis de las argollas de sujeción

Tenga en cuenta las indicaciones sobre la carga del vehículo (→ página 102).

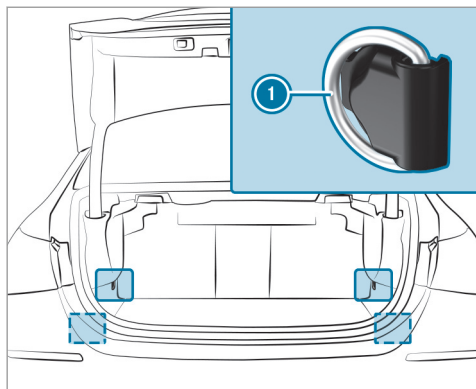

- 1 Argollas de sujeción (vehículos con acceso al habitáculo desde el maletero a través del banco trasero)

### Fijación del portaequipajes para el techo

**⚠ ADVERTENCIA** Peligro de accidente si se sobrepasa la carga máxima sobre el techo

El centro de gravedad del vehículo, las cualidades de marcha habituales y el comportamiento direccional y de frenado se ven alterados.

Si supera la carga máxima sobre el techo, las cualidades de marcha y el comportamiento direccional y de frenado se ven notablemente afectados.

- ▶ Respete siempre la carga máxima sobre el techo y adapte la conducción.

En el capítulo "Datos técnicos" figura la carga máxima sobre el techo.

**!** **INDICACIÓN** Daños en el vehículo por portaequipajes para el techo no homologados

El uso de portaequipajes para el techo no comprobados ni homologados por Mercedes-Benz puede provocar daños en el vehículo.

- ▶ Utilice solamente portaequipajes para el techo comprobados y homologados por Mercedes-Benz.
- ▶ Con el portaequipajes para el techo montado y en función del equipamiento del vehículo, asegúrese de que se pueda levantar el techo corredizo por completo.
- ▶ Con el portaequipajes para el techo montado y en función del equipamiento del vehículo, asegúrese de que se pueda abrir la tapa del maletero por completo.
- ▶ Coloque la carga sobre el portaequipajes para el techo de forma que el vehículo tampoco resulte dañado durante la marcha.

**!** **INDICACIÓN** Daños en el techo corredizo panorámico por portaequipajes para el techo no homologados

Si el techo corredizo panorámico se abre con un portaequipajes para el techo no comprobado ni homologado por Mercedes-Benz, puede sufrir daños.

► Abra el techo corredizo panorámico con un portaequipajes para el techo montado únicamente si este ha sido comprobado y homologado por Mercedes-Benz.

Para ventilar el espacio interior, puede subirse el techo corredizo panorámico.

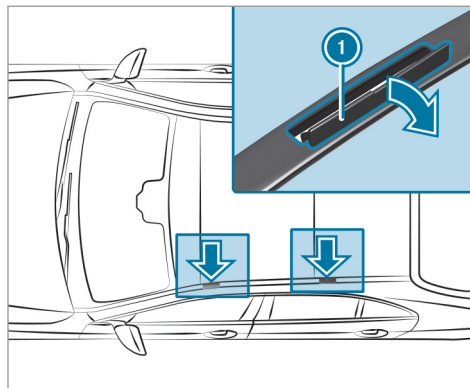

**!** **INDICACIÓN** Daños en la cubierta

Las cubiertas pueden rayarse o resultar dañadas durante la apertura.

► No utilice objetos duros ni metálicos.

► Abra las cubiertas **1** con cuidado en la dirección indicada por la flecha.

- Fije el portaequipajes para el techo en los puntos de fijación dispuestos debajo de las cubiertas **1**.
- Tenga en cuenta las instrucciones de montaje del fabricante del portaequipajes para el techo.
- Asegure la carga en el portaequipajes para el techo.

### Cajas de enchufe

#### Uso de la caja de enchufe de 12 V

##### Requisitos

- Solo se admiten dispositivos de hasta 180 W (15 A).

En función del equipamiento del vehículo, este dispone de las siguientes cajas de enchufe de 12 V:

- En el compartimento portaobjetos situado en la consola central de la parte delantera
- En el maletero

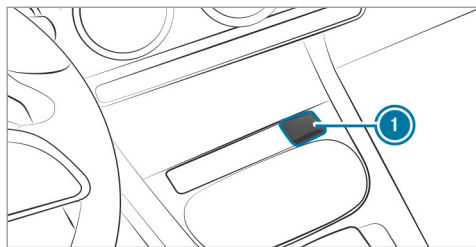

Caja de enchufe de 12 V situada en el compartimento portaobjetos situado en la consola central de la parte delantera (ejemplo)

- ▶ Abra la tapa ① de la caja de enchufe.
- ▶ Conecte el enchufe del aparato.

**Caja de enchufe de 12 V en el compartimento portaobjetos con cubierta:** si ha conectado un aparato a la caja de enchufe de 12 V, deje abierta la tapa del compartimento portaobjetos.

### Uso de la caja de enchufe de 115 V de la parte trasera

**⚠ PELIGRO** Peligro de muerte debido a cables de conexión o cajas de enchufe dañados

Si retira del revestimiento o si se dañan o mojan el cable de conexión o la caja de enchufe de 115 V, podría sufrir una descarga eléctrica.

- ▶ Utilice solo cables de conexión secos y en perfecto estado.
- ▶ Si el encendido está desconectado, asegúrese de que la caja de enchufe de 115 V esté seca.
- ▶ Encargue inmediatamente la comprobación o sustitución de las cajas de enchufe de 115 V retiradas del revestimiento o dañadas en un taller especializado.
- ▶ No conecte nunca el cable de conexión en una caja de enchufe de 115 V retirada del revestimiento o dañada.

**⚠ PELIGRO** Peligro de muerte debido a una manipulación inadecuada de la caja de enchufe

En especial, puede recibir una descarga eléctrica:

- si toca la caja de enchufe
  - si conecta dispositivos u objetos inadecuados en la caja de enchufe
- ▶ No toque la caja de enchufe.
  - ▶ Conecte solo dispositivos adecuados en la caja de enchufe.

Si no se está utilizando la caja de enchufe de 115 V, mantenga la tapa cerrada.

#### Requisitos

- Los dispositivos deben estar equipados con un enchufe adecuado que cumpla las normas específicas del país correspondiente.
- Va a utilizar un dispositivo de hasta 150 W (1,3 A) como máximo.
- No deben utilizarse cajas de enchufe múltiples.



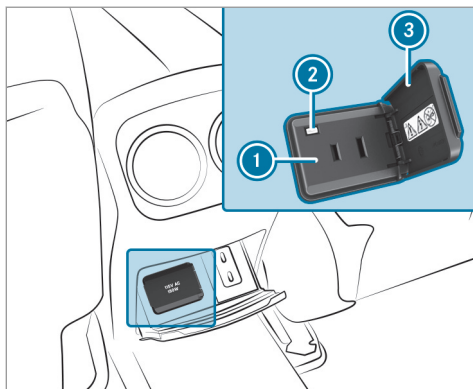

- ▶ Abra la tapa ③.
- ▶ Introduzca el enchufe del dispositivo en la caja de enchufe de 115 V ①.  
El testigo de control ② se ilumina si la tensión de la red de a bordo es suficiente.

### Conexión USB de la parte trasera

- ① En función del equipamiento, la forma del compartimento portaobjetos y la cantidad de conexiones USB en la consola central de la parte trasera puede variar.

Mediante las conexiones USB puede cargar un dispositivo USB con un cable de carga adecuado con el encendido conectado, por ejemplo, un teléfono móvil.

### Carga sin cable del teléfono móvil y acoplamiento con la antena exterior

#### Indicaciones sobre la carga sin cable del teléfono móvil

**⚠ ADVERTENCIA** Peligro de sufrir lesiones por objetos colocados de forma inadecuada

Si coloca los objetos de forma inadecuada en el habitáculo del vehículo, podrían desplazarse por el habitáculo e impactar con los ocupantes del vehículo. Además, los portava-

sos, los compartimentos abiertos y los soportes para teléfonos móviles no siempre pueden sujetar los objetos que albergan en caso de accidente.

Existe peligro de sufrir lesiones, en especial al frenar el vehículo o al cambiar bruscamente la dirección de marcha.

- ▶ Coloque los objetos siempre de tal manera que no se puedan desplazar en estas situaciones o situaciones similares.
- ▶ Asegúrese siempre de que los objetos no sobresalgan de los compartimentos, las redes para equipaje o las redes portaobjetos.
- ▶ Cierre los compartimentos antes de emprender la marcha.
- ▶ Coloque y asegure siempre en el maletero/espacio de carga los objetos pesados, duros, puntiagudos, de cantos afilados, frágiles o demasiado grandes.

Tenga en cuenta las indicaciones sobre la carga del vehículo.

**⚠ ADVERTENCIA** Peligro de incendio por la colocación de objetos en el compartimento para el teléfono móvil

Si además del teléfono móvil coloca otros objetos en el compartimento para el teléfono móvil, existe riesgo elevado de incendio.

- ▶ A excepción del teléfono móvil, no se pueden colocar objetos adicionales, especialmente de metal, en el compartimento para el teléfono móvil.

**! INDICACIÓN** Daño de objetos por la colocación en el compartimento para el teléfono móvil

Si coloca objetos en el compartimento para el teléfono móvil, se pueden dañar por efecto de los campos electromagnéticos.

- ▶ No coloque tarjetas de crédito, soportes de memoria, pases de esquí u otros objetos sensibles a los campos electromagnéticos en el compartimento para el teléfono móvil.

**! INDICACIÓN** Daño en el compartimento para el teléfono móvil por líquidos

Si vierte líquidos en el compartimento para el teléfono móvil, puede resultar dañado.

- ▶ Asegúrese de no verter líquidos en el compartimento para el teléfono móvil.

Las indicaciones sobre la carga sin cable del teléfono móvil se deben tener en cuenta:

- En función del equipamiento del vehículo, el teléfono móvil se conecta con la antena exterior del vehículo a través del módulo de carga.
- Solo con el encendido conectado se dan la función de carga y el acoplamiento sin cable del teléfono móvil con la antena exterior del vehículo.
- Los teléfonos móviles pequeños pueden no cargarse en cualquier posición del compartimento para el teléfono móvil.
- Los teléfonos móviles grandes que no queden apoyados en el compartimento para el

teléfono móvil, podrían no cargarse o no acoplarse con la antena exterior del vehículo.

- El teléfono móvil se puede calentar durante el proceso de carga. Esto también puede depender especialmente de las aplicaciones (apps) que estén abiertas en segundo plano.
- Para una mejor carga y acoplamiento con la antena exterior del vehículo, retire la funda protectora del teléfono móvil. Se excluyen las fundas protectoras necesarias para la carga inalámbrica.

### Carga del teléfono móvil sin cable

#### Requisitos

- El teléfono móvil debe ser apto para la carga sin cable.

En la página web <https://www.mercedes-benz-mobile.com> encontrará una lista con los teléfonos móviles compatibles.

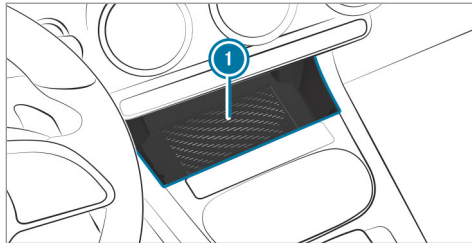

- ▶ Coloque el teléfono móvil lo más centrado posible con la pantalla hacia arriba sobre la superficie marcada de la alfombrilla ①. El teléfono móvil se carga cuando se muestra la indicación en el sistema multimedia.

Las anomalías durante la carga se muestran en el visualizador de medios.

- ⓘ La alfombrilla se puede extraer para su limpieza, porejemplo, con agua limpia y tibia.

### Compartimento portaobjetos sin cubierta

Asegúrese de colocar y asegurar el teléfono móvil correctamente para evitar que se desprenda durante la marcha.

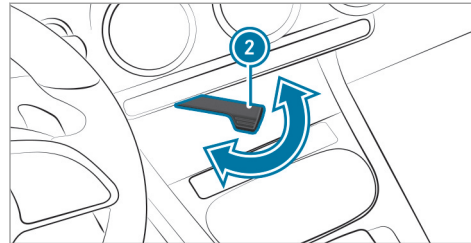

- ▶ **Aseguramiento del teléfono móvil:** desplace la palanca ② hacia fuera.

### Montaje y desmontaje de la alfombrilla

- ⚠ **ADVERTENCIA** Peligro de accidente por objetos en el espacio reposapiés del conductor

Los objetos que haya en el espacio reposapiés del conductor pueden limitar el recorrido del pedal o bloquear un pedal pisado a fondo.

Esto pone en peligro la seguridad vial y de funcionamiento del vehículo.

- ▶ Coloque todos los objetos en un lugar seguro dentro del vehículo para que no vayan a parar al espacio reposapiés del conductor.
- ▶ Fije siempre las alfombrillas correctamente para garantizar que haya suficiente espacio libre para los pedales.
- ▶ No utilice alfombrillas sueltas ni apile varias alfombrillas.

### Montaje de las alfombrillas

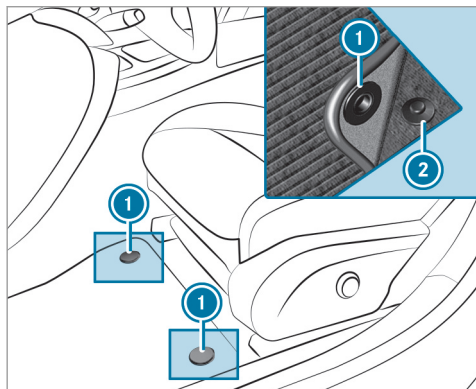

- ▶ Deslice el asiento correspondiente hacia atrás y coloque la alfombra en el espacio reposapiés.
- ▶ Presione los botones de presión ① contra las fijaciones ②.
- ▶ Ajuste el asiento correspondiente.

### Desmontaje de las alfombrillas

- ▶ Saque la alfombra de las fijaciones ②.
- ▶ Retire la alfombra.

## Alumbrado exterior

### Indicaciones sobre los sistemas de alumbrado y su responsabilidad

Los diferentes sistemas de alumbrado del vehículo son únicamente medios auxiliares. El conductor es responsable de conectar las luces correctas del vehículo en función de las condiciones imperantes de luz y visibilidad, de las disposiciones legales y de la situación del tráfico.

## Conmutador de luces

### Manejo del interruptor de luz

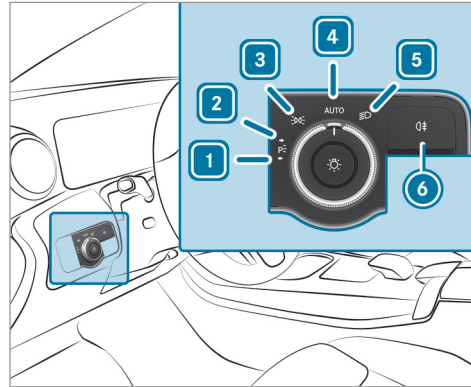

- 1 Luz de estacionamiento izquierda
- 2 Luz de estacionamiento derecha
- 3 Luz de posición e iluminación de la matrícula
- 4 Luz de marcha automática (posición preferida del conmutador de luces)

- 5 Luz de cruce/luz de carretera
- 6 Conexión o desconexión de la luz anti-neblina trasera

Cuando se activa la luz de cruce, se desactiva el testigo de control de la luz de posición y se sustituye por el testigo de control de la luz de cruce .

► Detenga el vehículo siempre de forma segura y con una iluminación suficiente respetando la normativa legal.

**!** **INDICACIÓN** Descarga de la batería por el funcionamiento de la luz de posición

El funcionamiento de la luz de posición durante varias horas descarga la batería.

► Conecte la luz de estacionamiento derecha o izquierda cuando sea posible.

En caso de descarga considerable de la batería, la luz de estacionamiento o de posición se desconecta automáticamente para optimizar el siguiente arranque del motor.

El alumbrado exterior (excepto la luz de posición y la luz de estacionamiento) se desconecta automáticamente al abrir la puerta del conductor.

- Tenga en cuenta las indicaciones sobre la iluminación del entorno (→ página 123).

### Funcionamiento de la luz de marcha automática

La luz de posición, la luz de cruce y la luz de circulación diurna se conectan automáticamente en función del estado del encendido y de la luminosidad del entorno.

**⚠ ADVERTENCIA** Peligro de accidente por la luz de cruce desconectada en caso de mala visibilidad



Si el conmutador de luces se encuentra en la posición **AUTO**, la luz de cruce no se conecta automáticamente en caso de niebla, nieve y otras obstrucciones visuales, como salpicaduras de agua.

- ▶ En estas situaciones gire el conmutador de luces a la posición .

La luz de marcha automática es solo una función auxiliar. El uso correcto de las luces del vehículo es responsabilidad del conductor.

### Conexión o desconexión de la luz antiniebla trasera

#### Requisitos

- El conmutador de luces se encuentra en la posición  o **AUTO**.
- ▶ Pulse la tecla .

Tenga en cuenta las regulaciones específicas del país para la utilización de la luz antiniebla trasera.

### Regulación del alcance de los faros (faros halógenos)

Con el regulador del alcance de los faros puede adaptar el cono luminoso de los faros al estado de carga del vehículo.

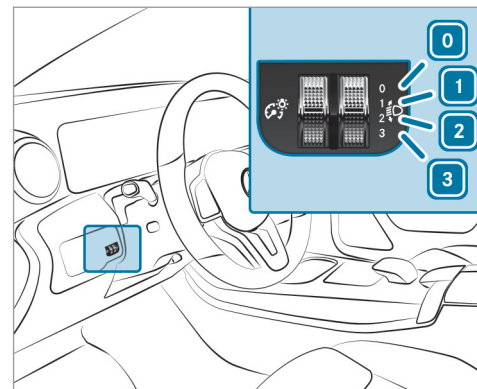

- 0** Asiento del conductor y del acompañante ocupados
- 1** Asiento del conductor, asiento del acompañante y asientos traseros ocupados

- 2 Asiento del conductor, asiento del acompañante y asientos traseros ocupados, maletero cargado
  - 3 Asiento del conductor y asiento del acompañante ocupados y carga máxima autorizada sobre el eje trasero
- Gire el regulador del alcance de los faros a la posición correspondiente al estado de carga del vehículo.

### Manejo del interruptor combinado de las luces

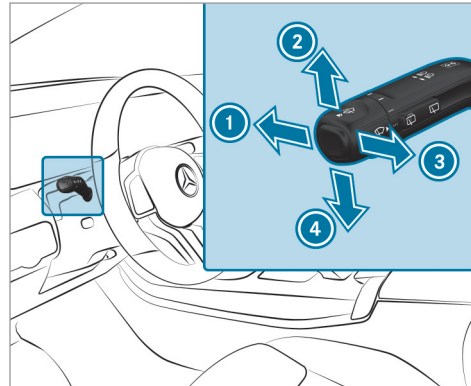

- 1 Luz de carretera
- 2 Luz intermitente, lado derecho
- 3 Ráfagas de luz
- 4 Luz intermitente, lado izquierdo

- Accione la función correspondiente con el interruptor combinado.

### Conexión de la luz de carretera

- Gire el interruptor de luz a la posición o **AUTO**.
- Presione el interruptor combinado en la dirección indicada por la flecha 1. Cuando se activa la luz de carretera, se desactiva el testigo de control de la luz de cruce y se sustituye por el testigo de control de la luz de carretera .

### Desconexión de la luz de carretera

- Presione el interruptor combinado en la dirección indicada por la flecha 1 o tire de él en la dirección indicada por la flecha 3.

### Ráfagas de luz

- Tire del interruptor combinado en la dirección indicada por la flecha 3.

### Luz intermitente

- **Funcionamiento breve:** presione brevemente el interruptor combinado en la direc-

ción indicada por la flecha ② o ④ hasta que perciba un punto de resistencia. La luz intermitente del lado correspondiente parpadea tres veces.

► **Intermitencia permanente:** presione el interruptor combinado en la dirección indicada por la flecha ② o ④ sobrepasando el punto de resistencia.

### Conexión o desconexión de la luz intermitente de advertencia

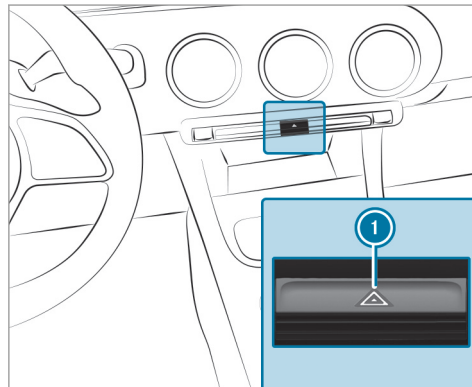

► Pulse la tecla ①.

La luz intermitente de advertencia se conecta automáticamente en las siguientes situaciones:

- El airbag se ha activado.

### Funciones adaptativas MULTIBEAM LED

#### Funcionamiento del Intelligent Light System

Los faros MULTIBEAM LED se adaptan a la situación de marcha y a las condiciones meteorológicas y ofrecen funciones ampliadas para una mejor iluminación de la calzada.

El sistema consta de las siguientes funciones:

- Luces activas para curvas (→ página 119)
- Luz de giro (→ página 119)
- Luz para autopista (→ página 119)
- Luz para ciudad (→ página 120)

#### Límites del sistema

- El sistema solo se activa en la oscuridad.



### Funcionamiento de las luces activas para curvas

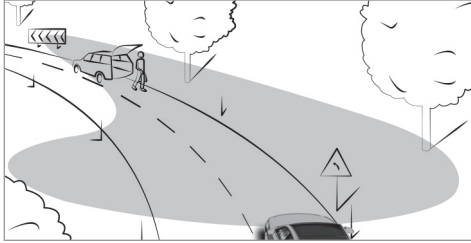

Funciones de las luces activas para curvas:

- Los faros siguen los movimientos de viraje.
- Se iluminan las zonas relevantes durante la marcha.

Las funciones se activan si la luz de carretera está conectada.

### Funcionamiento de la luz de giro

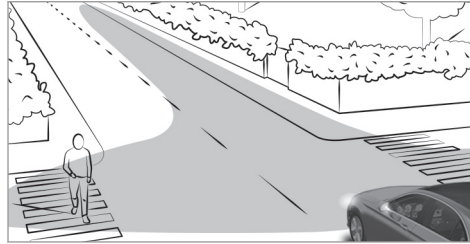

La luz de giro mejora la iluminación de la calzada en la dirección de giro de manera que, por ejemplo, las curvas cerradas sean más visibles. Solo puede activar el sistema si la luz de cruce está conectada.

Esta función se activa en los siguientes casos:

- a velocidades inferiores a 25 mph (40 km/h) y con la luz intermitente conectada o el volante girado
- a velocidades entre 25 mph (40 km/h) y 43 mph (70 km/h) y con el volante girado

**Función de rotondas y cruces:** la luz de giro se activa a ambos lados por la evaluación de la posición actual del GPS del vehículo. Permanece activada hasta que el vehículo abandone la rotonda o el cruce.

### Funcionamiento de la luz para autopista

La luz para autopista aumenta el alcance y la intensidad del cono luminoso y aumenta así la visibilidad.

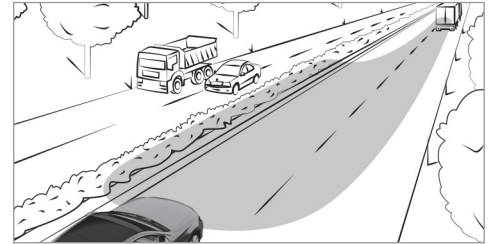

La función se activa cuando se detecta la circulación por autopista:

- por la velocidad del vehículo
- por la cámara multifunción

- o por el GPS

Esta función no se activa en los siguientes casos:

- a velocidades inferiores a 50 mph (80 km/h)

### Funcionamiento de la luz para ciudad

La luz para ciudad mejora el alumbrado de las zonas laterales en ciudad mediante una distribución de la luz más ancha.

Esta función se activa en los siguientes casos:

- a velocidades bajas
- en las áreas iluminadas en ciudad

### Conexión o desconexión de la función Intelligent Light System

#### Requisitos

- El encendido está conectado.

Sistema multimedia:

 [▶▶ Ajustes ▶▶ Luces](#)

[▶▶ Intelligent Light System](#)

 Conecte o desconecte la función.

### Luces de carretera automáticas

#### Funcionamiento de las luces de carretera automáticas

 **ADVERTENCIA** Peligro de accidente a pesar de las luces de carretera automáticas

Las luces de carretera automáticas no reaccionan:

- ante los usuarios de la vía que no tienen iluminación, por ejemplo, los peatones
- ante los usuarios de la vía que tienen una iluminación débil, por ejemplo, los ciclistas
- ante los usuarios de la vía cuya iluminación se ve obstruida, por ejemplo, por un guardarraíl

En casos muy aislados, las luces de carretera automáticas no reaccionan o no lo hacen a tiempo ante otros usuarios de la vía con iluminación propia.

Como consecuencia, en estas o similares situaciones la luz de carretera automática no se desactiva o se activa a pesar de todo.

 Observe siempre el estado del tráfico con atención y desconecte la luz de carretera de forma oportuna.

Las luces de carretera automáticas no pueden reconocer las condiciones de la calzada y meteorológicas ni el estado del tráfico.

La detección puede verse limitada en los siguientes casos:

- si hay mala visibilidad, por ejemplo, si hay niebla o si llueve o nieva con intensidad
- si los sensores están sucios o cubiertos

Las luces de carretera automáticas son solo un medio auxiliar. El conductor es responsable de conectar las luces correctas del vehículo en función de las condiciones imperantes de luz, visibilidad y tráfico.

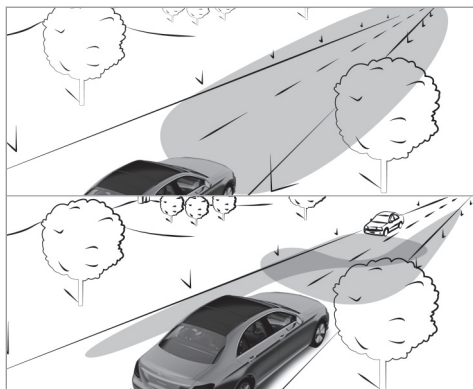

Las luces de carretera automáticas cambian automáticamente entre los siguientes tipos de luces:

- Luz de cruce
- Luz de carretera

A velocidades superiores a 19 mph (30 km/h):

- Si el sistema no detecta a ningún otro usuario en la carretera, se conecta automáticamente la luz de carretera.

La luz de carretera se apaga automáticamente en los siguientes casos:

- a velocidades inferiores a 16 mph (25 km/h)
- si el sistema detecta otros usuarios en la carretera
- si el alumbrado público es suficiente

El sensor óptico del sistema se encuentra detrás del parabrisas en la zona de la unidad de mando en el techo.

### Conexión o desconexión de las luces de carretera automáticas

#### Conexión

- ▶ Gire el interruptor de luz a la posición **AUTO**.

- ▶ Conecte la luz de carretera mediante el interruptor combinado.

El testigo de control  del visualizador multifunción se ilumina cuando se conectan las luces de carretera automáticas.

#### Desconexión

- ▶ Desconecte la luz de carretera mediante el interruptor combinado.

### Luces de carretera automáticas Plus

#### Funcionamiento de las luces de carretera automáticas Plus

**⚠ ADVERTENCIA** Peligro de accidente a pesar de las luces de carretera automáticas Plus

Las luces de carretera automáticas Plus no reaccionan:

- ante los usuarios de la vía que no tienen iluminación, por ejemplo, los peatones

- ante los usuarios de la vía que tienen una iluminación débil, por ejemplo, los ciclistas
- ante los usuarios de la vía cuya iluminación se ve obstruida, por ejemplo, por un guardarraíl

En casos muy aislados, las luces de carretera automáticas Plus no reaccionan o no lo hacen a tiempo ante otros usuarios de la vía con iluminación propia.

Como consecuencia, en estas o similares situaciones la luz de carretera automática no se desactiva o se activa a pesar de todo.

- ▶ Observe siempre el estado del tráfico con atención y desconecte la luz de carretera de forma oportuna.

Las luces de carretera automáticas Plus no pueden reconocer las condiciones meteorológicas ni de la calzada, así como tampoco el estado del tráfico.

La detección puede verse limitada en los siguientes casos:

- si hay mala visibilidad, por ejemplo, si hay niebla o si llueve o nieva con intensidad
- si los sensores están sucios o cubiertos

Las luces de carretera automáticas Plus son solo un medio auxiliar. El conductor es responsable de conectar las luces correctas del vehículo en función de las condiciones imperantes de luz, visibilidad y tráfico.



Las luces de carretera automáticas Plus cambian automáticamente entre los siguientes tipos de luces:

- Luz de cruce
- Luz de carretera parcial
- Luz de carretera

La luz de carretera parcial ilumina con la luz de carretera evitando a otros usuarios de la vía y no

los deslumbra. El vehículo precedente se mantiene al alcance de la luz de cruce.

A velocidades superiores a 19 mph (30 km/h):

- Si el sistema no detecta a ningún otro usuario en la carretera, se conecta automáticamente la luz de carretera.
- Si el sistema detecta otros usuarios en la carretera, se conecta automáticamente la luz de carretera parcial.

A velocidades inferiores a 16 mph (25 km/h) o si el alumbrado público es suficiente:

- La luz de carretera se desconecta automáticamente.
- La luz de carretera parcial se desconecta automáticamente.

El sensor óptico del sistema se encuentra detrás del parabrisas en la zona de la unidad de mando en el techo.

## Conexión o desconexión de las luces de carretera automáticas Plus

### Conexión

- ▶ Gire el interruptor de luz a la posición **AUTO**.
- ▶ Conecte la luz de carretera mediante el interruptor combinado.  
El testigo de control  del visualizador multifunción se ilumina cuando la luz de carretera se conecta automáticamente en la oscuridad.

### Desconexión

- ▶ Desconecte la luz de carretera mediante el interruptor combinado.

## Ajuste del retardo de desconexión de las luces exteriores

### Requisitos

- El conmutador de luces se encuentra en la posición **AUTO**.

Sistema multimedia:

  ▶ Ajustes ▶ Luces  
▶▶ Retar. desc. luces ext.

- ▶ Ajuste un retardo de desconexión de las luces.  
Al detener el vehículo, el alumbrado exterior se conectan por el tiempo ajustado.

## Conexión o desconexión de la iluminación del entorno

Sistema multimedia:

  ▶ Ajustes ▶ Luces  
▶▶ Alumbrado localizac.

Si **Alumbrado localizac.** está activado, el alumbrado exterior se ilumina durante 40 segundos después de desbloquear el vehículo. Si arranca el vehículo, la iluminación del entorno se desactiva y la luz de marcha diurna automática se activa.

- ▶ Conecte o desconecte la función.

## Iluminación interior

### Ajuste de la iluminación interior

#### Unidad de mando en el techo delantera

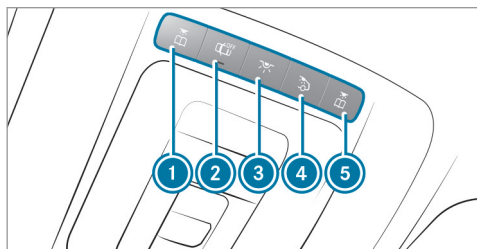

- ① Luz de lectura delantera izquierda
- ② Control automático de la iluminación interior
- ③ Iluminación interior delantera
- ④ Iluminación interior trasera
- ⑤ Luz de lectura delantera derecha

▶ **Conexión o desconexión:** pulse la tecla ①  
- ⑤ correspondiente.

#### Unidad de mando del asidero

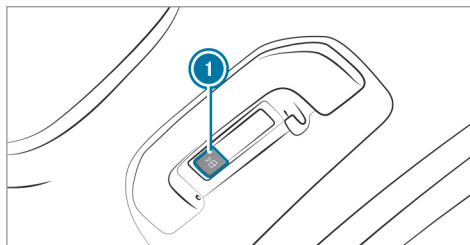

- ① Luz de lectura de la parte trasera

▶ **Conexión o desconexión:** pulse la tecla ①.

### Ajuste de la iluminación de ambiente

Sistema multimedia:

→ ▶ Ajustes ▶ Luces  
▶ Luz de ambiente

#### Ajuste de color y brillo

- ▶ Seleccione **Ajustes**.
- ▶ Ajuste los valores de color y luminosidad.

#### Activación de la intensidad de las zonas

- ▶ Seleccione **Ajustes**.
- ▶ Seleccione **Zonas de intensidad**.
- ▶ Conecte o desconecte la función. Las zonas **ACENTO**, **AMBIENTE** y **DIFUSOR** se pueden ajustar por separado.

#### Activación de la iluminación multicolor

- ▶ Seleccione **Ajustes**.
- ▶ Seleccione **Multicolor**.
- ▶ Conecte o desconecte la función.

#### Activación de la animación multicolor

- ▶ Seleccione **Animación multicolor**.
- ▶ Conecte o desconecte la función. La combinación de colores ajustada cambia a un ritmo predefinido.

#### Activación de la iluminación de bienvenida

- ▶ Seleccione **Bienvenida**.
- ▶ Conecte o desconecte la función. Al abrir el vehículo se enciende la iluminación interior de acuerdo con un patrón especial.

### Activación del efecto en función de los ajustes de la climatización

- ▶ Seleccione [Climatización](#).
- ▶ Conecte o desconecte la función.  
Al cambiar el ajuste de temperatura en el vehículo, los colores de la iluminación de ambiente cambian durante un breve periodo de tiempo.

### Conexión o desconexión del retardo de desconexión de las luces del habitáculo

Sistema multimedia:

↳  ▶ [Ajustes](#) ▶ [Luces](#)

▶ [Retard. desc. ilum. int.](#)

- ▶ Conecte o desconecte el retardo de desconexión de las luces.  
Si la función está activa, la iluminación interior permanece conectada durante un breve espacio de tiempo después de bloquear el vehículo.

### Sustitución de los elementos luminosos (solo vehículos con faros halógenos)

#### Indicaciones sobre la sustitución de los elementos luminosos

**⚠ ADVERTENCIA** Peligro de sufrir quemaduras por componentes calientes en caso de sustitución de los elementos luminosos

Las bombillas, las luces y los conectores pueden estar muy calientes durante el funcionamiento.

Al cambiar un elemento luminoso, podría quemarse al tocar estos componentes.

- ▶ Antes de la sustitución de elementos luminosos, deje enfriar los componentes.

- No utilice elementos luminosos que hayan caído al suelo o cuya ampolla de vidrio esté rayada. De lo contrario, el elemento luminoso podría explotar.
- No toque la ampolla de vidrio con las manos.

- Proteja de la humedad los elementos luminosos y evite que entren en contacto con cualquier líquido.

## Sinopsis de los elementos luminosos recambiables

### Faros halógenos

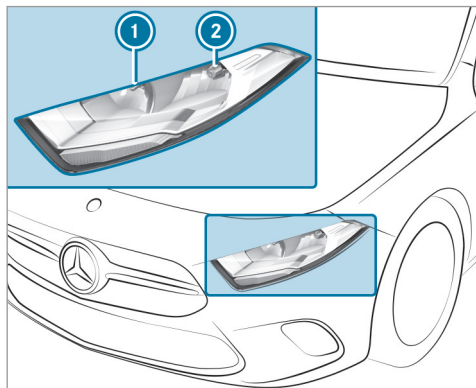

- 1 Luz de carretera: elemento luminoso H7 55 W
- 2 Luz de cruce: elemento luminoso H7 55 W

### Luz de posición trasera

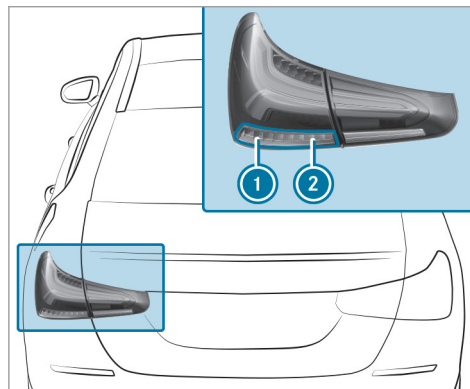

- 1 Luz intermitente: elemento luminoso PY 21 W
- 2 Luz de marcha atrás: elemento luminoso W 16 W

## Sustitución de los elementos luminosos delanteros (vehículos con faros halógenos)

### Desmontaje y montaje de la cubierta del pasarruedas delantero

#### Requisitos

- El sistema de iluminación está apagado.
- La rueda delantera respectiva está girada hacia el interior.

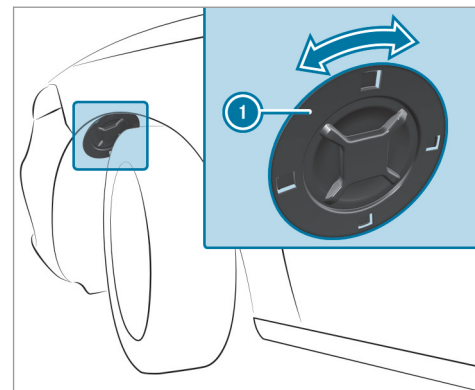



- ▶ **Desmontaje:** gire la cubierta ❶ hacia la izquierda y retírela del revestimiento del pasarruedas.
- ▶ **Montaje:** coloque la cubierta ❶ en el revestimiento del pasarruedas y gírela hacia la derecha hasta que quede enclavada.

### Sustitución de los elementos luminosos del faro halógeno

#### Requisitos

- **Luz de cruce:** un elemento luminoso tipo H7 55 W está preparado.
- **Luz de carretera:** un elemento luminoso tipo H7 55 W está preparado.

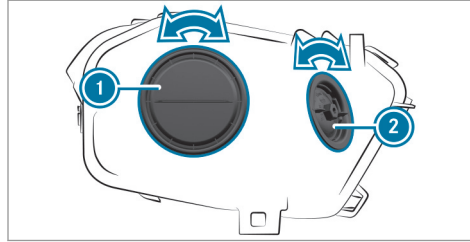

- ❶ Tapa de la carcasa de la luz de cruce
- ❷ Tapa de la carcasa de la luz de carretera

- ▶ Desconecte el sistema de iluminación.
- ▶ Desmonte la cubierta del pasarruedas delantero (→ página 126).
- ▶ Gire la tapa correspondiente de la carcasa hacia la izquierda y retírela.
- ▶ Gire el casquillo portalámparas hacia la izquierda y retírelo.
- ▶ Extraiga el elemento luminoso del casquillo portalámparas.
- ▶ Coloque el nuevo elemento luminoso en el casquillo portalámparas, de forma que el

casquillo se apoye por completo en la base del casquillo portalámparas.

- ▶ Coloque el casquillo portalámparas y gírelo hacia la derecha.
- ▶ Coloque la tapa de la carcasa y gírela hacia la derecha.
- ▶ Monte la cubierta del pasarruedas delantero (→ página 126).

### Sustitución de los elementos luminosos traseros (vehículos con faros halógenos)

#### Sustitución de los elementos luminosos de la luz de posición trasera

- ▶ Debido a la posición de montaje de los elementos luminosos de la luz intermitente y de luz de marcha atrás, encargue su sustitución en un taller especializado.

## Limpiaparabrisas y sistema lavaparabrisas

### Conexión o desconexión del limpiaparabrisas del parabrisas

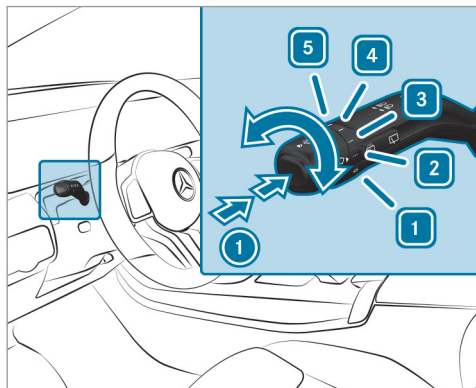

- 1 0 Limpiaparabrisas desconectado
- 2 ... Barrido automático, normal
- 3 ... Barrido automático, frecuente

- 4 — Barrido continuo, lento
- 5 == Barrido continuo, rápido

- ▶ Gire el interruptor combinado a la posición correspondiente 1 - 5.
- ▶ **Barrido único/lavado:** pulse la tecla del interruptor combinado en la dirección indicada por la flecha 1.
  - Barrido único
  - Funcionamiento con agua de lavado

### Sustitución de las escobillas limpiaparabrisas del parabrisas

**⚠ ADVERTENCIA** Peligro de aprisionamiento al cambiar las escobillas limpiaparabrisas por limpiaparabrisas conectados

Si pone en marcha el limpiaparabrisas al cambiar las escobillas limpiaparabrisas, podría quedar aprisionado en el brazo del limpiaparabrisas.

- ▶ Desconecte siempre el limpiaparabrisas y el encendido antes de cambiar las escobillas limpiaparabrisas.

### Desplazamiento de los brazos del limpiaparabrisas a la posición de cambio

- ▶ Conecte y vuelva a desconectar inmediatamente el encendido.
- ▶ Unos 15 segundos después, pulse la tecla del interruptor combinado durante unos tres segundos (→ página 128). Los brazos del limpiaparabrisas se desplazan a la posición de cambio.

### Desmontaje de las escobillas limpiaparabrisas

- ▶ Separe los brazos del limpiaparabrisas del parabrisas.

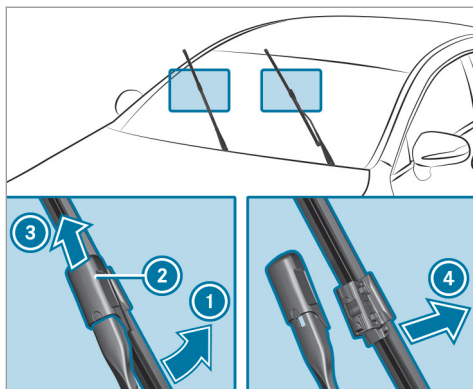

- ▶ Sujete el brazo del limpiaparabrisas con una mano. Con la otra mano, desenrosque la escobilla limpiaparabrisas del brazo del limpiaparabrisas en la dirección indicada por la flecha ① hasta el tope.
- ▶ Desplace la corredera ② en la dirección indicada por la flecha ③ hasta que se enclave en la posición de desmontaje.

- ▶ Saque la escobilla limpiaparabrisas del brazo del limpiaparabrisas tirando de ella en la dirección indicada por la flecha ④.

#### Montaje de las escobillas limpiaparabrisas

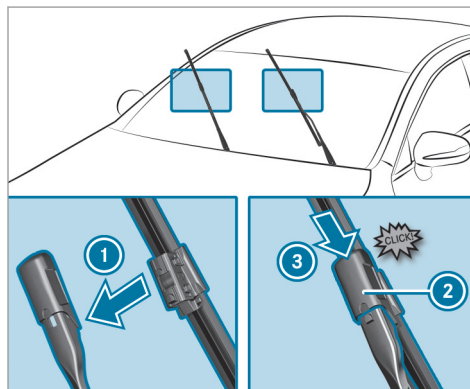

- ▶ Inserte la nueva escobilla limpiaparabrisas en la dirección indicada por la flecha ① en el brazo del limpiaparabrisas.

- ▶ Desplace la corredera ② en la dirección indicada por la flecha ③ hasta que se enclave en la posición de enclavamiento.
- ▶ Compruebe que la escobilla limpiaparabrisas haya quedado fijada correctamente.
- ▶ Vuelva a abatir los brazos del limpiaparabrisas sobre el parabrisas.
- ▶ Conecte el encendido.
- ▶ Pulse la tecla  del interruptor combinado (→ página 128). Los brazos del limpiaparabrisas se desplazan de nuevo a la posición inicial.
- ▶ Desconecte el encendido.

### Indicación de mantenimiento

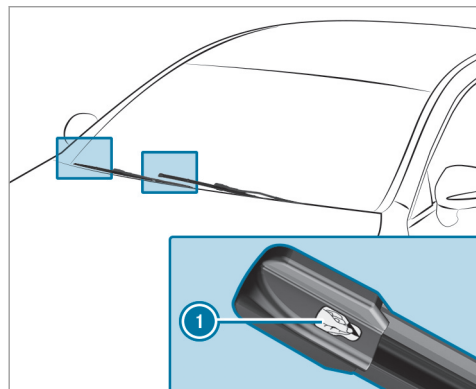

► Separe la lámina de protección ❶ de la indicación de mantenimiento situada en la punta de las escobillas limpiaparabrisas recién montadas.

Si la indicación de mantenimiento cambia de color negro a amarillo, las escobillas limpiaparabrisas deben cambiarse.

❶ La duración del cambio de color varía dependiendo de las condiciones de uso.

### Espejos

#### Manejo de los retrovisores exteriores

**⚠ ADVERTENCIA** Peligro de accidente por los ajustes del vehículo durante la marcha

Puede perder el control sobre el vehículo especialmente en las siguientes situaciones:

- Si ajusta el asiento del conductor, el reposacabezas, el volante o el espejo durante la marcha.
  - Si se abrocha el cinturón de seguridad durante la marcha.
- Antes de arrancar el motor: ajuste el asiento del conductor, el reposacabezas, el volante y el espejo y abróchese el cinturón de seguridad.

**⚠ ADVERTENCIA** Peligro de accidente por cálculo erróneo de la distancia al usar el retrovisor del acompañante

El retrovisor exterior del lado del acompañante refleja las imágenes a menor tamaño. Los objetos visibles están más cerca de lo que parece.

► Por dicho motivo, asegúrese siempre, mirando por encima del hombro, de cuál es la distancia real que le separa del vehículo que circula por detrás del suyo.

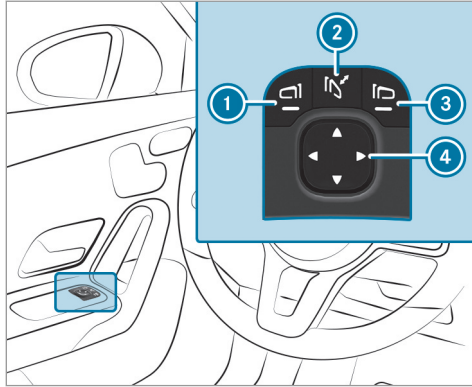

- ▶ **Plegado o desplegado:** pulse brevemente la tecla ②.
- ▶ **Ajuste:** pulse las teclas ① o ③ para seleccionar el retrovisor exterior que desee ajustar.
- ▶ Pulse la tecla ④ para ajustar la posición del cristal del espejo.

ⓘ En caso de desembornar la batería o de que esta se descargue, deberá ajustar los retrovisores exteriores. Solo así funcionará el plegado automático de los espejos retrovisores.

▶ **Ajuste:** pulse brevemente la tecla ②. Los retrovisores exteriores desencastrados se pueden volver a enclavar como se indica a continuación:

- ▶ **Vehículos sin retrovisores exteriores plegables eléctricamente:** presione el retrovisor exterior con la mano y ajústelo a la posición correcta.
- ▶ **Vehículos con retrovisores exteriores plegables eléctricamente:** mantenga pulsada la tecla ②. Suena un clic seguido de un ruido de impacto. El retrovisor exterior se ajusta en la posición correcta.

### Funcionamiento de los espejos con posicionamiento antideslumbrante automático

**⚠ ADVERTENCIA** Peligro de lesiones por causticación y peligro de intoxicación por líquido electrolítico del espejo con posicionamiento antideslumbrante

Si se rompe el cristal de un espejo con posicionamiento antideslumbrante automático, puede derramarse líquido electrolítico.

El líquido electrolítico es perjudicial para la salud y provoca irritaciones. No debe entrar en contacto con la piel, los ojos, los órganos del aparato respiratorio o la ropa ni ingerirse.

- ▶ En caso de contacto con el líquido electrolítico, tenga en cuenta lo siguiente:
  - Enjuague inmediatamente con agua el líquido electrolítico que haya entrado en contacto con la piel y acuda enseguida a un médico.
  - Enjuague inmediatamente y de forma minuciosa con agua limpia el líquido electrolítico que haya

entrado en los ojos y acuda enseguida a un médico.

- En caso de ingestión del líquido electrolítico, enjuáguese inmediatamente la boca de forma minuciosa. No provoque el vómito. Acuda inmediatamente a un médico.
- Cámbiese enseguida la ropa que se haya ensuciado con el líquido electrolítico.
- Si aparecen reacciones alérgicas, acuda inmediatamente a un médico.

Si la luz de los faros alcanza el sensor del retrovisor interior, el retrovisor interior y el retrovisor exterior del lado del conductor se ajustan automáticamente a la posición antideslumbrante.

#### Límites del sistema

El sistema no ajusta la posición antideslumbrante en las siguientes situaciones:

- El motor está apagado.
- La marcha atrás está acoplada.
- La iluminación interior está conectada.

#### Funcionamiento de la posición para aparcar del retrovisor exterior del acompañante

La posición para aparcar le ayuda con el estacionamiento.

En las siguientes situaciones, el retrovisor exterior del acompañante gira hacia abajo en dirección a la rueda trasera del lado del acompañante:

- Se ha memorizado la posición para aparcar (→ página 132).
- Se ha seleccionado el retrovisor del lado del acompañante.
- La marcha atrás está acoplada.

El retrovisor exterior del acompañante se vuelve a ajustar en las siguientes situaciones:

- Desplaza el cambio a otra posición del cambio.
- Circula a una velocidad superior a 9 mph (15 km/h).
- Pulsa la tecla del retrovisor exterior del lado del conductor.

#### Memorización de la posición para aparcar del retrovisor exterior del acompañante mediante la marcha atrás

##### Memorización

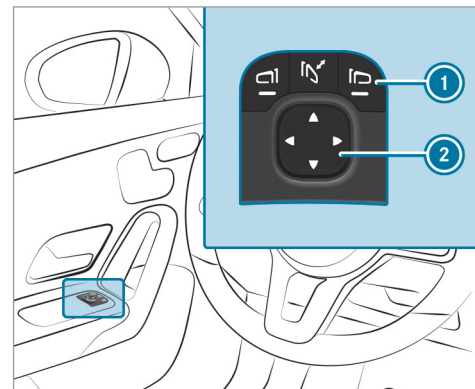

- ▶ Pulse la tecla ① para seleccionar el retrovisor exterior del acompañante.
- ▶ Acople la marcha atrás.

- ▶ Coloque el retrovisor exterior del acompañante en la posición para aparcar que desee con la tecla ②.

#### Solicitud

- ▶ Pulse la tecla ① para seleccionar el retrovisor exterior del acompañante.
- ▶ Acople la marcha atrás.  
El retrovisor exterior del acompañante gira a la posición para aparcar memorizada.

#### Conexión/desconexión del plegado automático de los espejos retrovisores

Sistema multimedia:

- ▶  ▶▶ Ajustes ▶▶ Vehículo
- ▶ Active o desactive la opción **Plegado automático**.

## Sinopsis de los sistemas de climatización

### Indicaciones sobre la climatización

Para que el aire acondicionado, el control de nivel de sustancias nocivas y el filtrado de aire funcionen correctamente es preciso utilizar siempre un filtro del habitáculo. Asegúrese de que el filtro esté correctamente instalado. Utilice los filtros recomendados y autorizados por Mercedes-Benz. Encargue siempre la realización de los trabajos de mantenimiento en un taller especializado.

### Sinopsis de la unidad de mando de la climatización automática

**Híbridos enchufables:** es imprescindible que observe las indicaciones contenidas en las instrucciones adicionales. De lo contrario, podría no reconocer situaciones de peligro.

Los testigos de control de las teclas **AUTO**, **MAX**, **REAR**, **OFF**, **A/C**, **A/C REST**, **SYNC** y **OFF** señalan que la función correspondiente está activada.

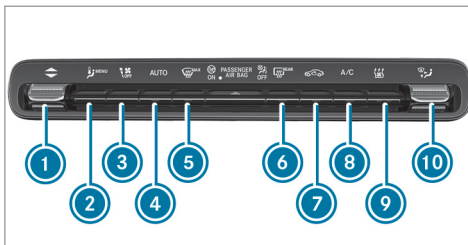



Unidad de mando de la climatización THERMATIC con calefacción independiente (ejemplo)

- 1 Ajuste de la temperatura del lado del conductor
- 2 Vehículos con unidad de mando THERMATIC o THERMOTRONIC con calefacción independiente: apertura del menú de climatización  
Vehículos con unidad de mando THERMOTRONIC sin calefacción independiente:
- 3 Ajuste del caudal de aire o desconexión de la climatización

- 4 **AUTO** Regulación automática de la climatización (→ página 136)
- 5 **MAX** Descongelación del parabrisas
- 6 **REAR** Conexión o desconexión de la calefacción de la luneta trasera
- 7 Conexión o desconexión del modo de aire interior circulante (→ página 137)
- 8 Vehículos con unidad de mando THERMATIC (con/sin calefacción independiente): conexión o desconexión de la función A/C (→ página 135)  
Vehículos con unidad de mando THERMOTRONIC (con/sin calefacción independiente): conexión o desconexión de la función A/C (→ página 135)  
Conexión o desconexión del calor residual (→ página 137)
- 9 Vehículos con unidad de mando THERMATIC o THERMOTRONIC con calefacción independiente: conexión o desconexión de la calefacción independiente (→ página 138)





Vehículos con unidad de mando THERMO-TRONIC sin calefacción independiente: **SYNC** conexión o desconexión de la sincronización (→ página 136)





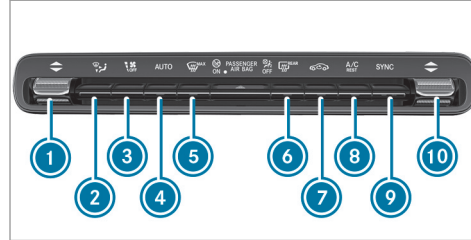

- ⑩ Vehículos con unidad de mando THERMATIC (con/sin calefacción independiente):  ajuste de la distribución de aire
- Vehículos con unidad de mando THERMO-TRONIC (con/sin calefacción independiente):  ajuste de la temperatura del lado del acompañante

### Sinopsis de la unidad de mando del THERMO-TRONIC

**Vehículos híbridos enchufables:** es imprescindible que observe las indicaciones contenidas en las instrucciones adicionales. De lo contrario, podría no reconocer situaciones de peligro.

Los testigos de control de las teclas **AUTO**,  **MAX**,  **REAR**,  **A/C** y **SYNC** señalan que la función correspondiente está activada.





- ①  Ajuste de la temperatura del lado del conductor
- ②  Ajuste de la distribución de aire
- ③  Ajuste del caudal de aire o desconexión de la climatización
- ④ **AUTO** Regulación automática de la climatización (→ página 136)
- ⑤  Descongelación del parabrisas
- ⑥  Conexión o desconexión de la calefacción de la luneta trasera
- ⑦  Conexión o desconexión del modo de aire interior circulante (→ página 137)
- ⑧  Conexión o desconexión de la función A/C (→ página 135)

Conexión o desconexión del calor residual (→ página 137)

- ⑨ **SYNC** Conexión o desconexión de la sincronización (→ página 136)
- ⑩  Ajuste de la temperatura del lado del acompañante

### Manejo de los sistemas de climatización

#### Conexión/desconexión de la climatización

- ▶ **Conexión:** ajuste el caudal de aire mediante la tecla  en el nivel 1 u otro superior.
- ▶ **Desconexión:** ajuste el caudal de aire mediante la tecla  en el nivel 0.

Cuando la climatización está desconectada, los cristales pueden empañarse con mayor rapidez. Desconecte la climatización solo brevemente.

#### Conexión/desconexión de la función A/C mediante la unidad de mando

La función A/C climatiza y seca el aire interior del vehículo.

- ▶ Pulse la tecla  / .

Desconecte la función A/C solo brevemente, ya que de lo contrario los cristales se pueden empañar más rápido.

Durante el modo de refrigeración puede salir agua de condensación por los bajos del vehículo. Esto no es síntoma de ningún defecto.

### Apertura del menú de climatización

#### Apertura del menú de climatización mediante el sistema multimedia

- ▶ Seleccione una de las indicaciones de temperatura en el borde inferior del visualizador de medios.

#### Apertura del menú de climatización mediante la tecla de la unidad de mando de la climatización

- ▶ Pulse la tecla  de la unidad de mando de la climatización.

### Conexión o desconexión de la función A/C mediante el sistema multimedia

La función A/C climatiza y seca el aire interior del vehículo.

- ▶ Abra el menú de climatización (→ página 136).
- ▶ Seleccione **Primera fila de asientos**.
- ▶ Seleccione **A/C**.



### Regulación automática de la climatización

En modo automático la temperatura ajustada se regula y se mantiene constante a través del suministro de aire.

- ▶ Pulse la tecla **AUTO**.
- ▶ **Cambio al modo de funcionamiento manual:** pulse la tecla  o **AUTO**.

En el modo automático, puede cambiar entre cinco caudales de aire diferentes mediante la tecla . Al hacerlo, se mantiene el modo automático.

### Ajuste de la distribución de aire

- ▶ Abra el menú de climatización (→ página 136).
- ▶ Seleccione una fila de asientos.
- ▶ **Ajuste de la distribución de aire:** seleccione ,  o .
- ▶ Ajuste el caudal de aire.

**i** Se pueden seleccionar varias distribuciones de aire al mismo tiempo, por ejemplo, para climatizar simultáneamente el parabrisas y el espacio reposapiés. La climatización del parabrisas  solo se puede seleccionar para la primera fila de asientos.

### Conexión o desconexión de la función de sincronización de la climatización mediante la unidad de mando

Mediante la función de sincronización puede controlar la climatización de forma centralizada. El ajuste de la temperatura y de la distribución de aire del lado del conductor se adopta automáticamente en el lado del acompañante.

- ▶ Pulse la tecla **SYNC**.

Si se modifica el ajuste de otra zona de climatización, la función de sincronización se desconecta.

### Conexión o desconexión de la función de sincronización de la climatización mediante el sistema multimedia

Mediante la función de sincronización puede controlar la climatización de forma centralizada. Los ajustes de temperatura, caudal de aire y distribución de aire del conductor se adoptan automáticamente en todas las zonas de climatización.

- ▶ Abra el menú de climatización (→ página 136).
- ▶ Seleccione **Primera fila de asientos**.
- ▶ Seleccione **SYNC**.

### Desempañamiento de los cristales

#### Cristales empañados por dentro

- ▶ Pulse la tecla **AUTO**.
- ▶ Si los cristales continúan empañados: pulse la tecla .

#### Cristales empañados por fuera

- ▶ Conecte el limpiaparabrisas.
- ▶ Pulse la tecla **AUTO**.

### Conexión o desconexión del modo de aire interior circulante

- ▶ Pulse la tecla . Se hace circular el aire interior.

El modo de aire interior circulante cambia automáticamente al modo de aire exterior después de un tiempo.

- ⓘ Cuando el modo de aire interior circulante está conectado, los cristales pueden empañarse con mayor rapidez. Conecte el modo de aire interior circulante solo durante un breve espacio de tiempo.

### Conexión o desconexión del calor residual (Canadá)

#### Requisitos

- El vehículo está parado.
- ⓘ El uso del calor residual solo está disponible en vehículos con motor diésel.

Con el calor residual del motor puede calefactar o ventilar el compartimento frontal del vehículo durante aproximadamente 30 minutos en función de la temperatura ajustada.

- ▶ **Conexión:** pulse la tecla .

El calor residual se desconecta automáticamente.

### Calefacción/ventilación independiente

#### Funcionamiento de la calefacción/ventilación independiente

- Calienta o refrigera el aire del habitáculo del vehículo a la temperatura ajustada.
- El aire del habitáculo del vehículo no se puede enfriar a una temperatura inferior a la exterior.

- Si la temperatura exterior varía, se conmuta automáticamente del modo de calefacción al modo de ventilación o viceversa.

La calefacción independiente y la salida de los gases de escape se encuentran delante de la rueda delantera derecha.

#### Conexión o desconexión de la calefacción/ventilación independiente mediante la unidad de mando

##### **⚠ PELIGRO** Peligro de muerte por gases de escape

Si la salida de escape está bloqueada o no es posible una ventilación suficiente, los gases de escape tóxicos, en especial el monóxido de carbono, pueden penetrar en el vehículo. Este es el caso, porejemplo, de espacios cerrados o cuando el vehículo está atascado en la nieve.

- ▶ En espacios cerrados sin sistema de aspiración, porejemplo en el garaje, desconecte la calefacción independiente.

- ▶ Cuando el motor o la calefacción independiente estén en marcha, mantenga la salida de escape y la zona que rodea el vehículo libre de nieve.
- ▶ Para garantizar que la entrada de aire fresco sea suficiente, abra una ventanilla del lado por el que sopla el viento.

##### **⚠ ADVERTENCIA** Peligro de incendio por piezas calientes de la calefacción independiente y gases de escape

Los materiales inflamables como, por ejemplo, hojarasca, hierba o ramas, pueden causar incendios.

- ▶ Cuando la calefacción independiente está conectada, asegúrese de que:
  - las piezas calientes del vehículo no entren en contacto con materiales inflamables
  - los gases de escape de la calefacción independiente puedan salir por la salida de escape sin impedimentos

- los gases de escape no entren en contacto con materiales inflamables

##### **!** INDICACIÓN Descarga de la batería por el funcionamiento de la calefacción/ventilación independiente

El funcionamiento de la calefacción/ventilación independiente descarga la batería.

- ▶ Después de calentar o ventilar el vehículo dos veces, como máximo, conduzca el vehículo durante un trayecto más largo.

##### Requisitos

- Hay como mínimo  $\frac{1}{4}$  de combustible en el depósito.

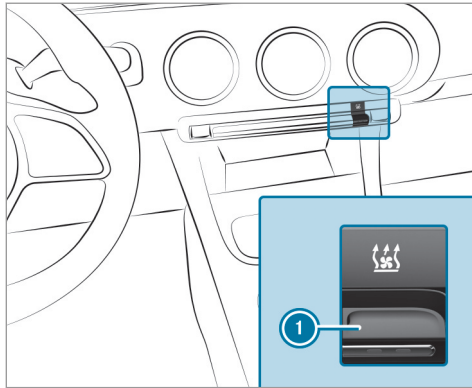

▶ Ajuste la temperatura mediante la tecla .

▶ Pulse la tecla .

El testigo de control rojo o azul integrado en la tecla se ilumina o se apaga.

Los colores de los testigos de control tienen el siguiente significado:

- **Azul:** la ventilación independiente está conectada.

- **Rojo:** la calefacción independiente está conectada.
- **Amarillo:** la hora de salida está preseleccionada.

La calefacción o la ventilación independiente se desconecta después de 50 minutos.

#### Ajuste de la calefacción/ventilación independiente mediante el sistema multimedia

- ▶ Abra el menú de climatización (→ página 136).
- ▶ Seleccione **Calefac. independ.**

#### Selección de la hora de salida

- ▶ Seleccione la hora **HORA A: XX, HORA B: XX** u **HORA C: XX**.

#### Ajuste de la hora de salida

- ▶ Seleccione la hora **HORA A: XX, HORA B: XX** u **HORA C: XX**.
- ▶ Seleccione el lápiz situado junto a la hora.
- ▶ Ajuste una hora.

#### Ajuste de la calefacción/ventilación independiente mediante el telemando

##### Requisitos

- Hay como mínimo  $\frac{1}{4}$  de combustible en el depósito.

##### Conexión inmediata



- ▶ Pulse de forma prolongada la tecla **ON**.

### Ajuste de la hora de salida

- ▶ Pulse brevemente la tecla **[ON]**.
- ▶ Pulse repetidamente la tecla **[◀]** o **[▶]** hasta que se muestre en el visualizador la hora que desee modificar.
- ▶ Pulse simultáneamente las teclas **[ON]** y **[OFF]**.  
El símbolo  parpadea en el visualizador del telemando.
- ▶ Ajuste la hora de salida que desee con las teclas **[◀]** y **[▶]**.
- ▶ Pulse simultáneamente las teclas **[ON]** y **[OFF]**.  
Queda memorizada la nueva hora de salida.

Se pueden memorizar hasta tres horas de salida.

- ▶ **Activación de la hora de salida:** seleccione la hora de salida que desee y pulse de forma prolongada la tecla **[ON]**.  
En el visualizador se muestran el símbolo , la hora de salida y, en función de la hora de salida seleccionada, las letras **A**, **B** o **C**.

- ▶ **Desactivación de la hora de salida:** seleccione la hora de salida que desee y pulse de forma prolongada la tecla **[OFF]**.  
En el visualizador se muestra **OFF**.
- ▶ **Comprobación del estado de la calefacción independiente activa:** pulse brevemente la tecla **[ON]**.

### Desconexión inmediata

- ▶ Pulse de forma prolongada la tecla **[OFF]**.

### Sinopsis de las indicaciones del visualizador del telemando (calefacción/ventilación independiente)

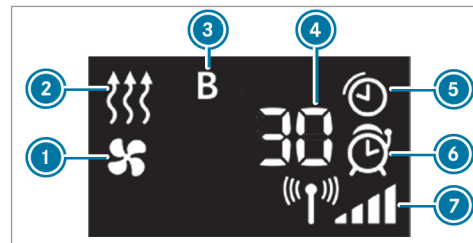

- ① Ventilación independiente conectada
- ② Calefacción independiente conectada
- ③ Hora de salida seleccionada
- ④ Tiempo restante de la calefacción o ventilación independiente (en minutos)
- ⑤ Calefacción o ventilación independiente activada
- ⑥ Hora de salida activada
- ⑦ Intensidad de la señal

Otras posibilidades de indicación:

- **Hora:** la hora de salida activada.
- **Cero minutos:** como el motor todavía no ha alcanzado la temperatura de servicio al arrancar, se prolonga el tiempo de funcionamiento de la calefacción independiente.
- **OFF:** la calefacción o ventilación independiente está desconectada.

#### Sustitución de la pila del telemando (calefacción independiente)

**⚠ PELIGRO** Graves daños para la salud en caso de ingestión de las pilas

Las pilas contienen sustancias nocivas y corrosivas. La ingestión de pilas puede provocar daños graves para la salud.

Existe peligro de muerte.

- ▶ Guarde las pilas fuera del alcance de los niños.
- ▶ Si se han ingerido las pilas, acuda inmediatamente a un médico.



**INDICACIÓN ECOLÓGICA** Daños ecológicos por el desecho incorrecto de las pilas



Las pilas contienen sustancias tóxicas y corrosivas.



Entregue las pilas descargadas en un taller especializado o en un punto de recogida de pilas usadas.

#### Requisitos

- Hay disponible una pila de litio del tipo CR2450.

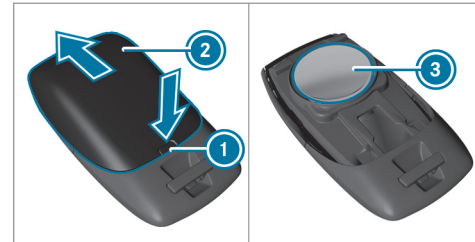

- ▶ Haga presión en la escotadura ① con un objeto puntiagudo.
- ▶ Desplace hacia atrás la cubierta de la pila ② en la dirección indicada por la flecha.
- ▶ Coloque la pila nueva ③ con la inscripción hacia arriba.
- ▶ Desplace la cubierta de la pila ② en dirección contraria a la indicada por la flecha sobre el telemando hasta que quede enclavada.

### Problemas con el telemando de la calefacción/ventilación independiente

#### En el visualizador del telemando se muestra FAIL

Posibles causas:

- Se ha producido un fallo en la transmisión de señales entre el telemando y el receptor.
- ▶ Modifique su posición respecto al vehículo y reduzca, en caso necesario, la distancia que lo separa del vehículo.

#### En el visualizador del telemando se muestra FAIL

Posibles causas:

- La carga de la batería de arranque no es suficiente.
- ▶ Cargue la batería de arranque.

Posibles causas:

- El depósito de combustible no está lleno hasta la reserva.

- ▶ Efectúe el repostado en la siguiente gasolinera.

#### En el visualizador del telemando se muestra FAIL

Posibles causas:

- Hay una avería en la calefacción independiente.
- ▶ Encargue la comprobación de la calefacción independiente en un taller especializado.

### Difusores de ventilación

#### Ajuste de los difusores de ventilación delanteros

**⚠ ADVERTENCIA** Peligro de sufrir quemaduras o de congelación por distancia a los difusores de ventilación demasiado reducida

Puede salir aire muy caliente o muy frío de los difusores de ventilación.

- ▶ Asegúrese siempre de que todos los ocupantes del vehículo mantienen una

distancia suficiente de los difusores de ventilación.

- ▶ En caso necesario, dirija el flujo de aire hacia otra zona del espacio interior.

Tenga en cuenta las siguientes indicaciones para garantizar la entrada de aire del exterior al habitáculo a través de los difusores de ventilación:

- Mantenga siempre los difusores y la rejilla de ventilación del habitáculo libres de objetos.
- Mantenga libre de sedimentaciones la entrada de aire (→ página 258).

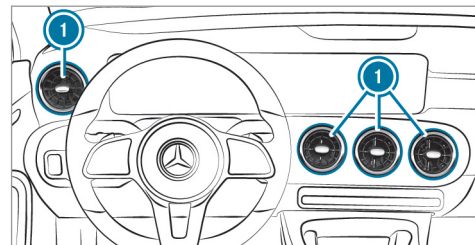



- ▶ **Apertura o cierre:** gire el difusor de ventilación ❶ sujetándolo por el centro hacia la izquierda (apertura) o hacia la derecha (cierre) hasta el tope.
- ▶ **Ajuste de la dirección del caudal de aire:** sujete el difusor de ventilación ❶ por el centro y gírelo hacia arriba, abajo, izquierda o derecha.

#### Ajuste de los difusores de ventilación traseros

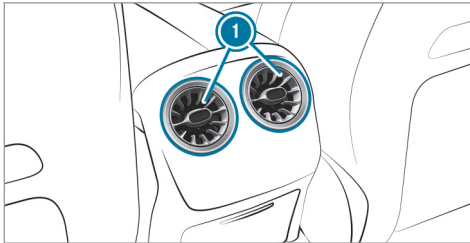

- ▶ **Apertura o cierre:** gire el difusor de ventilación ❶ sujetándolo por el centro hacia la izquierda o hacia la derecha hasta el tope.

## Conducción

### Indicaciones para vehículos Mercedes-AMG

Tenga en cuenta las indicaciones sobre los siguientes temas adicionales en las instrucciones de servicio adicionales ya que, de lo contrario, podría no reconocer situaciones de peligro:

- Arranque Emotion
- Sistema de escape AMG
- RACE START
- DRIFT MODE
- AMG RIDE CONTROL
- Teclas en el volante de la dirección AMG

### Conexión de la alimentación de tensión o del encendido

**⚠ ADVERTENCIA** Peligro de accidente- y de sufrir lesiones en caso de dejar a niños sin vigilancia en el vehículo

Si deja a los niños sin vigilancia en el vehículo, estos podrían, sobre todo,

- abrir las puertas y poner en peligro a otras personas o usuarios de la vía.
- abandonar el vehículo y que otro vehículo los atropelle.
- manejar el equipamiento del vehículo y, por ejemplo, quedar atrapados.

Además, los niños podrían poner el vehículo en movimiento en caso de que, por ejemplo:

- suelten el freno de estacionamiento.
- modificaran la posición del cambio.
- arrancaran el vehículo.

▶ Nunca deje a los niños sin vigilancia en el vehículo.

- ▶ Al abandonar el vehículo, lleve siempre la llave consigo y bloquee el vehículo.
- ▶ Guarde la llave fuera del alcance de los niños.

### Requisitos

- La llave se encuentra en el vehículo y es reconocida.
- **Vehículos con cambio automático:** no se pisa el pedal de freno.
- **Vehículos con cambio manual:** no se pisa el pedal del embrague.

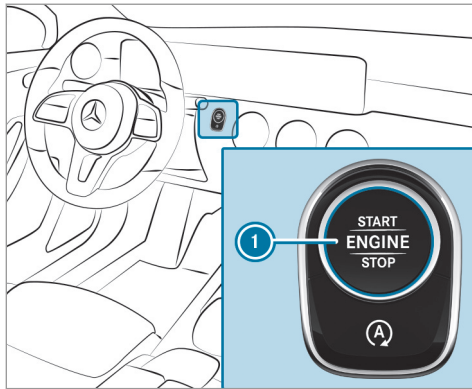

- ▶ **Conexión de la alimentación eléctrica:** pulse la tecla ❶ una vez. Por ejemplo, puede conectar el limpiaparabrisas.

La alimentación de tensión se desconecta de nuevo si se cumplen las siguientes condiciones:

- Si abre la puerta del conductor.
- Si pulsa la tecla ❶ dos veces más.

- ▶ **Conexión del encendido:** pulse la tecla ❶ dos veces. En el cuadro de instrumentos aparecen los testigos de control.

Si se cumple una de las siguientes condiciones, se desconectará de nuevo el encendido:

- **Vehículos con cambio automático:** no arranca el vehículo en el transcurso de 15 minutos y el cambio está en la posición **P** o el freno de estacionamiento eléctrico está bloqueado.
- **Vehículos con cambio manual:** si no arranca el vehículo en los 15 minutos siguientes y el freno de estacionamiento eléctrico está aplicado.
- Pulsa la tecla ❶ una vez.

## Arranque del vehículo

### Arranque del vehículo con la tecla de arranque y parada

- ▲ **PELIGRO** Peligro de muerte por los gases de escape

Los motores de combustión interna emiten gases de escape tóxicos como, porejemplo, monóxido de carbono. La inhalación de estos gases de escape es nociva y puede causar intoxicaciones.

- ▶ Nunca deje funcionar el motor y, si existe, la calefacción independiente en recintos cerrados sin ventilación suficiente.

- ▲ **ADVERTENCIA** Peligro de incendio por materiales inflamables en el compartimento del motor o en el sistema de escape

Los materiales inflamables pueden encenderse.

- ▶ Por dicho motivo, compruebe regularmente que no haya objetos extraños inflamables en el compartimento del motor ni en el sistema de escape.

### Requisitos

- La llave se encuentra en el vehículo y es reconocida.
- ▶ **Vehículos con cambio manual:** pise el pedal del embrague.
- ▶ Acople la posición **P** o **N** del cambio.
- ▶ Pise el pedal de freno y pulse la tecla **1** una vez.
- ▶ Si el vehículo no se pone en marcha: desconecte los consumidores que no necesite y pulse la tecla **1** una vez.
- ▶ Si el vehículo sigue sin arrancar y en el visualizador multifunción se muestra el aviso **Guardar la llave en el compartimento señalado** Ver **Instruc. servicio**: arranque el vehículo con la llave en el compartimento portaobjetos (régimen de emergencia) (→ página 146).

- ⓘ Puede parar el motor durante la marcha. Para ello, pulse la tecla **1** durante unos tres segundos o pulse tres veces en un intervalo de tres segundos la tecla **1**. Es imprescindible que tenga en cuenta las indicaciones de seguridad que figuran en el apartado "Indicaciones sobre la conducción" (→ página 149).

### Arranque del vehículo con la llave en el compartimento portaobjetos (funcionamiento de emergencia)

Si el vehículo no se pone en marcha y en el visualizador multifunción aparece el aviso **Guardar la llave en el compartimento señalado** Ver **Instruc. servicio**, puede arrancar el vehículo en el funcionamiento de emergencia.

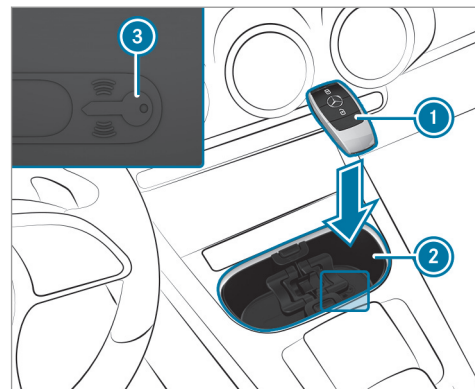

Compartimento portaobjetos (ejemplo con portavasos sin cubierta)

- ▶ En caso necesario, abra la cubierta del compartimento portaobjetos **2**.
- ▶ Asegúrese de que el compartimento portaobjetos **2** esté vacío.
- ▶ Retire la llave **1** del llavero.

- ▶ Coloque la llave ① en el compartimento portaobjetos ② sobre el símbolo ③.  
El vehículo se pone en marcha después de un breve espacio de tiempo.  
Si extrae la llave ① del compartimento portaobjetos ②, el motor sigue en funcionamiento. Si desea realizar otros arranques del vehículo, la llave ① debe encontrarse en el compartimento portaobjetos ② sobre el símbolo ③ durante toda la marcha.
- ▶ Encargue la revisión de la llave ① en un taller especializado cualificado.

#### Si el vehículo no arranca:

- ▶ Deje la llave ① en el compartimento portaobjetos ②.
  - ▶ **Vehículos con cambio manual:** pise el pedal del embrague.
  - ▶ Pise el pedal de freno y arranque el vehículo con la tecla de arranque y parada.
- ① También puede conectar la alimentación de tensión o el encendido con la tecla de arranque y parada.

### Arranque del vehículo mediante los servicios Remote Online

#### Refrigeración o calefaccionado del habitáculo del vehículo antes de iniciar la marcha

Antes de arrancar, asegúrese de lo siguiente:

- Las disposiciones vigentes en el lugar de parada del vehículo permiten arrancar el motor con un smartphone.
- Es posible arrancar y poner en marcha el vehículo en el lugar de parada sin que ello implique ningún peligro.
- Hay suficiente combustible en el depósito.
- La batería de arranque tiene carga suficiente.

#### Carga de la batería de arranque antes de iniciar la marcha

Si la batería del vehículo está descargada, puede recibir un mensaje en su smartphone. En ese caso, puede arrancar el vehículo con el smartphone para cargar la batería. Después de diez minutos, el vehículo se vuelve a parar automáticamente.

Antes de arrancar, asegúrese de lo siguiente:

- Las disposiciones vigentes en el lugar de parada del vehículo permiten arrancar el motor con un smartphone.
- Es posible arrancar y poner en marcha el vehículo en el lugar de parada sin que ello implique ningún peligro.
- Hay suficiente combustible en el depósito.

#### Arranque del vehículo (Remote Online)

**⚠ ADVERTENCIA** Peligro de aplastamiento y de aprisionamiento debido a la puesta en marcha del motor de forma involuntaria

Si arranca el motor de forma involuntaria durante la realización de los trabajos de mantenimiento y reparación, los miembros del cuerpo podrían quedar aplastados o aprisionados.

- ▶ Asegure siempre el motor para evitar que se ponga en marcha de forma involuntaria antes de proceder a la realiza-

ción de los trabajos de mantenimiento o reparación.

### Requisitos

- La posición de aparcamiento **P** está acoplada.
  - La alarma del sistema de alarma antirrobo no está activada.
  - La alarma de pánico no está activada.
  - Las luces intermitentes de advertencia están desconectadas.
  - El capó del motor está cerrado.
  - Las puertas están cerradas y bloqueadas.
  - Las ventanillas y el techo corredizo están cerrados.
- ▶ Arranque el vehículo con el smartphone. Después de cada arranque del motor, el motor funciona durante diez minutos.

Puede efectuar un máximo de dos intentos de arranque seguidos. Antes de arrancar de nuevo el motor con el smartphone, el vehículo se ha de

arrancar primero una vez con la llave. Puede volver a detener el vehículo en cualquier momento.

**i** En la aplicación para smartphone encontrará más información al respecto.

### Evite el arranque del motor antes de la realización de trabajos de mantenimiento o reparación:

▶ Conecte las luces intermitentes de advertencia.

O bien:

▶ Desbloquee las puertas.

O bien:

▶ Abra una ventanilla lateral o el techo corredizo.

### Indicaciones para el rodaje

Preserve el motor durante los primeros 1000 millas (1500 km):

- Conduzca cambiando la velocidad y el número de revoluciones.
- No circule a una velocidad superior a 85 mph (140 km/h).

• Conduzca en el programa de marcha **C** o **E**.

• Cambie a una marcha superior a más tardar cuando la aguja del cuentarrevoluciones haya alcanzado el último tercio anterior a la zona roja.

• No acople manualmente una marcha inferior para frenar.

• Evite grandes esfuerzos como la marcha a pleno gas.

• **Vehículos con cambio automático:** no pise el pedal acelerador sobrepasando el punto de resistencia (kickdown).

• Una vez que haya superado los 1000 millas (1500 km), eleve el número de revoluciones de forma continua y acelere el vehículo a la máxima velocidad

Esto es válido asimismo cuando se sustituya el motor o piezas de la cadena cinemática.

Tenga en cuenta también las siguientes indicaciones para el rodaje:

- El sistema de sensores de algunos sistemas de marcha y de seguridad de marcha se

ajusta automáticamente durante un determinado recorrido tras la entrega del vehículo o de una reparación. El sistema no alcanza su eficacia completa hasta que no haya finalizado este proceso de reprogramación.

- Los forros de freno, discos de freno y neumáticos nuevos o sustituidos alcanzan un efecto de frenado y adherencia óptimos una vez que se han recorrido algunos cientos de kilómetros. Compense el menor efecto de frenado pisando con más fuerza el pedal de freno.

### Indicaciones sobre la conducción

**▲ ADVERTENCIA** Peligro de accidente por objetos en el espacio reposapiés del conductor

Los objetos que haya en el espacio reposapiés del conductor pueden limitar el recorrido del pedal o bloquear un pedal pisado a fondo.

Esto pone en peligro la seguridad vial y de funcionamiento del vehículo.

- ▶ Coloque todos los objetos en un lugar seguro dentro del vehículo para que no vayan a parar al espacio reposapiés del conductor.
- ▶ Fije siempre las alfombrillas correctamente para garantizar que haya suficiente espacio libre para los pedales.
- ▶ No utilice alfombrillas sueltas ni apile varias alfombrillas.

**▲ ADVERTENCIA** Peligro de accidente debido a un calzado inadecuado

Un calzado inadecuado puede ser, p.ej.:

- Zapatos con suelas de plataforma
- Zapatos de tacón alto
- Pantuflas
- ▶ Lleve siempre un calzado adecuado para poder manejar los pedales con seguridad.

**▲ ADVERTENCIA** Peligro de accidente con el encendido desconectado durante la marcha

Si desconecta el encendido durante la marcha, las funciones relevantes desde el punto de vista de la seguridad están limitadas o ya no están disponibles.

Entonces necesita mucha más fuerza para, p.ej., girar y frenar.

- ▶ Durante la marcha no desconecte el encendido.

**▲ PELIGRO** Peligro de muerte por los gases de escape

Los motores de combustión interna emiten gases de escape tóxicos como, porejemplo, monóxido de carbono. La inhalación de estos gases de escape es nociva y puede causar intoxicaciones.

- ▶ Nunca deje funcionar el motor y, si existe, la calefacción independiente en recintos cerrados sin ventilación suficiente.

**⚠ ADVERTENCIA** Peligro de derrape y de accidente debido a un acoplamiento de marcha inferior al circular sobre calzadas resbaladizas

Si acopla una marcha descendente al circular sobre una calzada resbaladiza para incrementar el efecto de frenado del motor, las ruedas propulsoras pueden perder la adherencia.

- ▶ No acople una marcha inferior para incrementar el efecto de frenado del motor al circular sobre calzadas resbaladizas.

**⚠ PELIGRO** Peligro de muerte por gases de escape tóxicos

Si la salida de escape está bloqueada o no es posible tener suficiente ventilación, pueden introducirse en el vehículo gases de escape tóxicos, especialmente, monóxido de carbono. Este es el caso, por ejemplo, si el vehículo se queda atascado en la nieve.

- ▶ Si el motor o la calefacción independiente están funcionando, mantenga la salida de escape y la zona que rodea al vehículo limpia de nieve.
- ▶ Para garantizar la entrada de suficiente aire del exterior, abra una ventanilla del lado del vehículo opuesto al viento.

**⚠ ADVERTENCIA** No consuma ni alcohol ni drogas si conduce, y no deje que otra persona conduzca si ha ingerido alcohol o drogas.

El consumo de alcohol y/o drogas y la conducción representan una combinación muy peligrosa. Incluso pequeñas cantidades de alcohol y drogas pueden disminuir sus reflejos, la percepción y su capacidad de raciocinio.

Las probabilidades de sufrir un accidente grave o incluso mortal aumentan considerablemente cuando conduce después de haber ingerido alcohol o drogas.

- ▶ Durante la marcha no beba alcohol ni tome drogas y no permita que otras

personas que han bebido alcohol y han tomado drogas conduzcan.

**⚠ ADVERTENCIA** Peligro de accidente por sistema de frenos sobrecalentado

Si deja reposar el pie sobre el pedal de freno durante la marcha, el sistema de frenos se puede sobrecalentar.

Con ello, la distancia de frenado se prolonga y el sistema de frenos podría incluso fallar.

- ▶ No utilice nunca el pedal de freno como reposapiés.
- ▶ Durante la marcha no pise el pedal de freno y el pedal acelerador simultáneamente.

**! INDICACIÓN** Avería del motor por número de revoluciones del motor demasiado elevado

Si circula en el margen de sobregiro, provoca daños al motor.

- ▶ No circule en el margen de sobregiro.



**!** **INDICACIÓN** Desgaste de los forros de freno por pisar el pedal de freno de forma prolongada

- ▶ Durante la marcha no pise el pedal de freno de forma prolongada.
- ▶ Acople con anticipación una marcha inferior para utilizar el efecto de frenado del motor.

**!** **INDICACIÓN** Daño de la cadena cinemática y del motor al arrancar

- ▶ No caliente el motor dejándolo funcionar parado. Póngase en marcha inmediatamente.
- ▶ Evite circular a un régimen de revoluciones elevado y a pleno gas hasta que el motor haya alcanzado la temperatura de servicio.

**!** **INDICACIÓN** Daño del catalizador por combustible sin quemar

El motor funciona de forma irregular, con fallos intermitentes de encendido.

Podría llegar combustible sin quemar al catalizador.

- ▶ Acelere solo ligeramente.
- ▶ Encargue inmediatamente la reparación de la avería en un taller especializado.

#### **Indicaciones sobre la conducción por calzadas sobre las que se ha esparcido sal**

El efecto de frenado es limitado en calzadas sobre las que se ha esparcido sal.

Por ello, tenga en cuenta las siguientes indicaciones:

- La distancia de frenado se puede alargar considerablemente o se puede efectuar el frenado por un solo lado debido a la capa de sal formada sobre los discos y los forros de freno.

- Mantenga una distancia de seguridad especialmente grande con respecto al vehículo precedente.

Elimine la capa de sal de la siguiente manera:

- Frene de vez en cuando teniendo en cuenta la situación del tráfico.
- Pise el pedal de freno con cuidado al finalizar un trayecto y al comenzar una nueva marcha.

#### **Indicaciones sobre el aquaplaning**

A partir de cierto nivel de agua sobre la calzada puede producirse aquaplaning.

Tenga en cuenta, si conduce con fuertes precipitaciones o en condiciones que favorezcan el aquaplaning, las siguientes indicaciones:

- Reduzca la velocidad.
- Evite las rodadas.
- Evite los movimientos rápidos con el volante.
- Frene con cuidado.

**i** Tenga en cuenta también las indicaciones sobre la comprobación regular de ruedas y neumáticos (→ página 293).

### Indicaciones sobre travesías de cursos de agua en la calzada

El agua que penetre en el vehículo puede dañar el motor, el sistema eléctrico y el cambio.

El tubo de aspiración del motor también podría aspirar el agua y causar una avería del motor.

Tenga en cuenta las siguientes indicaciones si debe circular atravesando agua:

- La altura del agua en reposo debe llegar como máximo hasta el borde inferior de la carrocería.
- Conduzca como máximo a una velocidad de 6 mph (10 km/h); de lo contrario, el agua puede penetrar en el habitáculo o el compartimento del motor.
- Los vehículos precedentes o que circulan en dirección contraria pueden generar olas, con lo cual se puede exceder el nivel del agua máximo permitido.

Después de un vadeo, los frenos tienen un menor efecto de frenado. Frene el vehículo cuidadosamente y teniendo en cuenta el tráfico hasta que se vuelva a alcanzar el efecto de frenado máximo.

### Función de parada y arranque ECO

#### Funcionamiento de la función de parada y arranque ECO

**i** En función de la motorización, la función de parada y arranque ECO no está disponible en todos los programas de marcha. Tenga en cuenta las indicaciones de estado al respecto en el visualizador multifuncional.

Si se cumplen todas las condiciones del lado del vehículo para la parada automática del motor, el motor se para automáticamente:

- **Vehículos con cambio manual:** si frena el vehículo, acopla el ralentí **[N]** a baja velocidad y, a continuación, suelta el pedal del embrague.
  - **Vehículos con cambio automático:** para el vehículo en la posición del cambio **[D]** o **[N]**.
  - Active la función HOLD o acople la posición del cambio **[P]**.
- i** Si el sistema ha detectado un inhibidor de parada inteligente, por ejemplo una señal de stop, el motor no se detendrá.

Si activa la función HOLD o acopla la posición de aparcamiento **[P]**, se puede parar el motor a pesar del elemento inteligente de bloqueo.





**i** En la posición del cambio **[R]** el motor no se detendrá automáticamente, aunque la función HOLD esté conectada.

El motor se pone en marcha de nuevo automáticamente en los siguientes casos:

- **Vehículos con cambio manual:** si pisa el pedal del embrague.
- **Vehículos con cambio automático:** si acopla la posición del cambio **[D]** o **[R]**.
- Si pisa el pedal acelerador.
- Si el vehículo requiere un arranque automático del motor.

Indicación de estado en el visualizador multifunción :



- El símbolo **[A]** (verde) aparece en reposo: el motor se ha detenido a través de la función de parada y arranque ECO.

- El símbolo  (amarillo) aparece en reposo: no se han cumplido todas las condiciones del vehículo para la parada del motor.
- Ni el símbolo  ni  aparecen en reposo: se ha detectado un elemento inteligente de bloqueo de parada del motor, por ejemplo, una señal de stop.
- El símbolo  aparece: la función de parada y arranque ECO está apagada o se ha producido un error.

Si abandona el vehículo cuando el motor se haya parado mediante la función de parada y arranque ECO, suena una señal acústica de advertencia y el motor no arranca de nuevo. Además, en el visualizador multifuncional aparece el aviso **Vehículo preparado marcha** **Desconectar el encendido antes de abandonarlo**. Si no desconecta el encendido, se desconecta automáticamente al cabo de tres minutos.

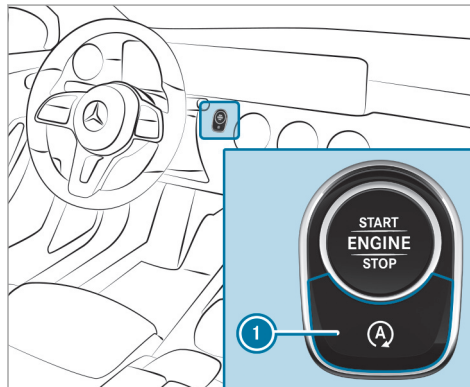
### Desconexión o conexión de la función de parada y arranque ECO





- ▶ Pulse la tecla . Al desconectar o conectar la función de parada y arranque ECO aparece una indicación en el cuadro de instrumentos.
-  Si la función de parada y arranque ECO no está activada, la indicación  aparece

permanentemente en el cuadro de instrumentos.

### Funcionamiento de la indicación ECO

La indicación ECO suma su comportamiento de marcha de principio a fin del recorrido y contribuye a una forma de conducir de consumo optimizado.

Puede influir en el consumo de la siguiente forma:

- conduciendo de forma previsoramente
- **vehículos con cambio automático:** conduciendo en el programa de conducción 
- **vehículos con cambio manual:** conduciendo en el programa de conducción 
- teniendo en cuenta las recomendaciones de cambio de marcha

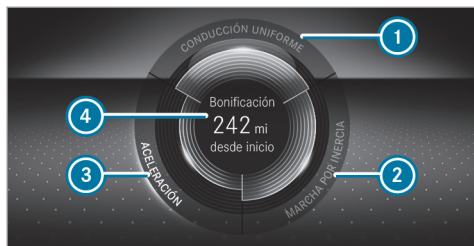

La inscripción del segmento se ilumina en color claro, el borde exterior se ilumina y el segmento se rellena al conducir de la siguiente forma:

- ① a velocidad constante
- ② con deceleración gradual y marcha en vacío
- ③ con aceleración moderada

La inscripción del segmento se vuelve gris, el borde exterior se oscurece y el segmento se vacía al conducir de la siguiente forma:

- ① oscilaciones de velocidad
- ② al frenar bruscamente
- ③ con aceleración deportiva

La indicación ECO le indica si ha conducido con un estilo de consumo optimizado:

- Los tres segmentos se llenan simultánea y completamente.
- El área que rodea los tres segmentos se enciende.

En el centro de la indicación ④ se muestra la autonomía adicional que ha conseguido gracias a su estilo de conducción respecto a un conductor con un estilo de conducción muy deportivo. Esta autonomía no se corresponde con un ahorro de consumo fijo.

### Interruptor DYNAMIC SELECT

#### Funcionamiento del interruptor DYNAMIC SELECT

#### ! INDICACIÓN Vehículos Mercedes-AMG

► Tenga en cuenta las indicaciones contenidas en las instrucciones adicionales. De lo contrario, podría no reconocer situaciones de peligro.

- i En función de la motorización y el equipamiento, el vehículo dispone de distintos programas de conducción.

Con el interruptor DYNAMIC SELECT puede cambiar entre los siguientes programas de conducción.

En el visualizador multifunción del ordenador de a bordo se muestra el programa de conducción seleccionado.

#### Individual

- ajustes individuales

#### Sport

- sigue ofreciendo un dimensionamiento especialmente estable, aunque más bien deportivo
- permite a los conductores con ambiciones deportivas un estilo de conducción más activo
- adecuado solo si las condiciones de la calzada son propicias, la calzada está seca y la visibilidad del recorrido es óptima

**C** Comfort

- Conducción confortable y de consumo optimizado
- compromiso en lo relativo a la tracción y la estabilidad
- recomendado para todas las condiciones de la calzada

**E** Eco

- solo disponible para vehículos con cambio automático
- conducción de consumo especialmente optimizado
- compromiso en lo relativo a la tracción y la estabilidad
- recomendado para todas las condiciones de la calzada

Los siguientes sistemas modifican sus características en función del programa de conducción:

- Accionamiento
  - Gestión del motor y del cambio
  - Asistente activo de distancia DISTRONIC

- ESP®
- **Vehículos con amortiguación adaptativa regulable:** tren de rodaje
- Servoasistencia

**Selección del programa de conducción**

- i** Según el equipamiento, su vehículo estará equipado o bien con un interruptor o bien con una tecla.

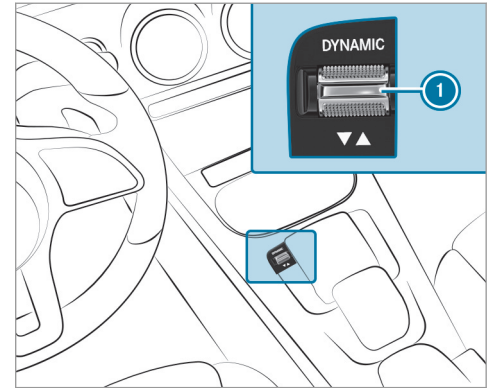

- ▶ Presione el interruptor DYNAMIC SELECT **1** hacia delante o hacia atrás. En el visualizador multifunción se muestra el programa de conducción seleccionado.

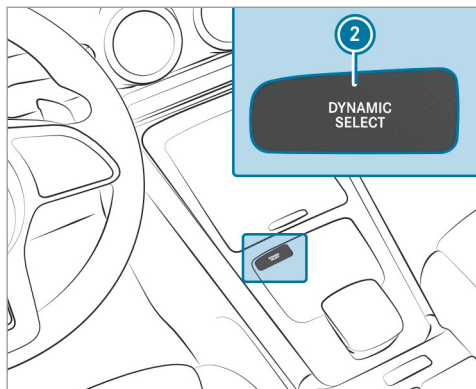

- ▶ Pulse la tecla DYNAMIC SELECT ②. En el visualizador multifunción se muestra el menú DYNAMIC SELECT.
- ▶ Vuelva a pulsar la tecla DYNAMIC SELECT ②. Se muestra el programa de conducción seleccionado.

### Configuración de DYNAMIC SELECT (sistema multimedia)

Sistema multimedia:

- ▶ [Icono de casa] ▶ Ajustes ▶ Vehículo
- ▶ ▶ DYNAMIC SELECT

#### Ajuste del programa de conducción I

- ▶ Seleccione **Configurac. Individual**.
- ▶ Seleccione y ajuste una categoría.

#### Restablecimiento de los ajustes

- ▶ Active o desactive la opción **Preguntar al arrancar**.

**Función activada:** en el siguiente arranque del vehículo aparece la pregunta de si se debe restablecer el último programa de conducción activo. Si la función de parada y arranque ECO estaba desactivada, aparece además la pregunta de si la función debe permanecer desactivada.

① La pregunta aparece solo si los últimos ajustes activos difieren de los ajustes estándar.

**Función desactivada:** en el siguiente arranque del vehículo se ajusta automáticamente el pro-

grama de conducción **Confort**. La función de parada y arranque ECO se activa automáticamente.

### Cambio manual

#### Manejo de la palanca del cambio

**⚠ ADVERTENCIA** Peligro de accidente- y de sufrir lesiones en caso de dejar a niños sin vigilancia en el vehículo

Si deja a los niños sin vigilancia en el vehículo, estos podrían, sobre todo,

- abrir las puertas y poner en peligro a otras personas o usuarios de la vía.
- abandonar el vehículo y que otro vehículo los atropelle.
- manejar el equipamiento del vehículo y, por ejemplo, quedar atrapados.

Además, los niños podrían poner el vehículo en movimiento en caso de que, por ejemplo:

- suelten el freno de estacionamiento.

- modificaran la posición del cambio.
  - arrancaran el vehículo.
- ▶ Nunca deje a los niños sin vigilancia en el vehículo.
  - ▶ Al abandonar el vehículo, lleve siempre la llave consigo y bloquee el vehículo.
  - ▶ Guarde la llave fuera del alcance de los niños.

**!** **INDICACIÓN** Daño del motor y del cambio por acoplamiento de una marcha demasiado baja

- ▶ Al cambiar entre la marcha **5** y **6**, presione la palanca del cambio hacia la derecha.
- ▶ No acople una marcha inferior a velocidad elevada.

**!** **INDICACIÓN** Daño del acoplamiento debido a un uso incorrecto

Mediante la parada del vehículo con el acoplamiento accionado para que funcione en ralentí en una pendiente se puede dañar el acoplamiento.

- ▶ No deje el acoplamiento accionado a ralentí para parar el vehículo en pendientes.

**!** **INDICACIÓN** Daño de la caja de cambios por acoplar la marcha atrás **R** durante la marcha

- ▶ Acople la marcha atrás **R** solo con el vehículo parado.

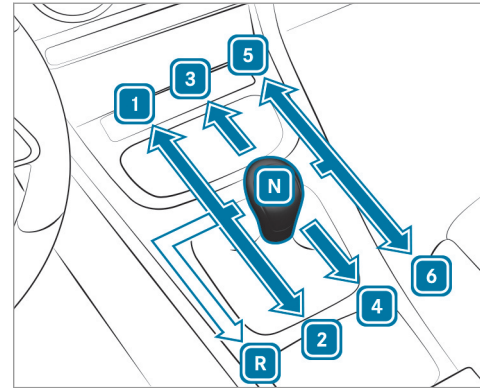

- R** Marcha atrás
- 1** - **6** Marcha adelante
- N** Punto muerto

▶ **Acoplamiento de la marcha adelante **1** -**

**6** o el ralentí **N** :

- Pise a fondo el pedal del embrague.
- Acople la palanca del cambio a la posición deseada.

► **Acoplamiento de la marcha atrás [R] :**

- Pise a fondo el pedal del embrague.
- Levante la palanca del cambio, presione hacia la izquierda y tire entonces hacia atrás.

**Recomendación de cambio de marcha**

La recomendación de cambio de marcha ofrece indicaciones para conseguir un modo de conducir con bajo consumo de combustible.



- Si en el visualizador multifunción aparece la recomendación de cambio de marcha ①, acople la marcha recomendada.

**Cambio automático**

**Palanca selectora DIRECT SELECT**

**Funcionamiento de la palanca selectora DIRECT SELECT**

⚠ **ADVERTENCIA** Peligro de accidente debido a un acoplamiento inadecuado

Si el número de revoluciones del motor se encuentra por encima del número de revoluciones de ralentí y acopla la posición del cambio [D] o [R], el vehículo podría acelerar de forma brusca.

- Al acoplar la posición del cambio [D] o [R], pise siempre firmemente el pedal del freno y no acelere simultáneamente.

⚠ **ADVERTENCIA** Peligro de accidente- y de sufrir lesiones en caso de dejar a niños sin vigilancia en el vehículo

Si deja a los niños sin vigilancia en el vehículo, estos podrían, sobre todo,

- abrir las puertas y poner en peligro a otras personas o usuarios de la vía.
- abandonar el vehículo y que otro vehículo los atropelle.
- manejar el equipamiento del vehículo y, por ejemplo, quedar atrapados.

Además, los niños podrían poner el vehículo en movimiento en caso de que, por ejemplo:

- suelten el freno de estacionamiento.
- modificaran la posición del cambio.
- arrancaran el vehículo.

► Nunca deje a los niños sin vigilancia en el vehículo.

► Al abandonar el vehículo, lleve siempre la llave consigo y bloquee el vehículo.



- ▶ Guarde la llave fuera del alcance de los niños.

Con la palanca selectora DIRECT SELECT puede cambiar la posición del cambio. La posición del cambio actual se muestra en el visualizador multifunción.

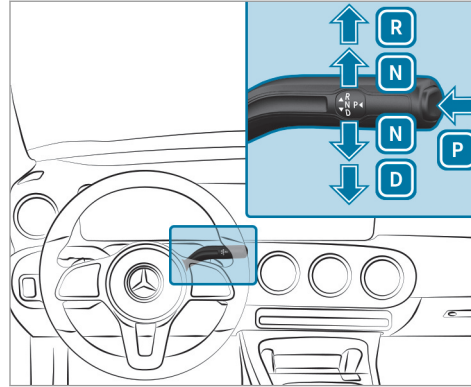

- P** Posición de aparcamiento
- R** Marcha atrás
- N** Punto muerto
- D** Posición de marcha

#### Acoplamiento de la marcha atrás R

- ▶ Pise el pedal de freno y presione la palanca selectora DIRECT SELECT hacia arriba hasta superar el primer punto de resistencia.

#### Acoplamiento del ralentí N

- ▶ Pise el pedal de freno y presione la palanca selectora DIRECT SELECT hacia arriba o hacia abajo hasta alcanzar el primer punto de resistencia.

- ⓘ Para acoplar el ralentí **N** con el encendido conectado, presione la palanca selectora hacia arriba o hacia abajo durante varios segundos hasta que se alcance la primera resistencia.

Si a continuación suelta el pedal de freno, puede desplazar el vehículo sin dificultad, por ejemplo, empujarlo o remolcarlo.

**Si el cambio automático debe mantenerse en ralentí **N**, incluso con el encendido desconectado o al abrir la puerta del conductor, proceda de la siguiente manera:**

- ▶ Pise el pedal de freno y acople el punto muerto **N** con el vehículo parado.
- ▶ Suelte el pedal de freno.
- ▶ Desconecte el encendido.

- Si a continuación abandona el vehículo y deja la llave en el mismo, el cambio automático se mantiene en la posición de ralentí **N**.

### Acoplamiento de la posición de aparcamiento P

- Tenga en cuenta las indicaciones sobre el estacionamiento del vehículo (→ página 170).
- Presione el pedal de freno hasta que el vehículo esté parado.
- Con el vehículo parado, pulse la tecla **P**. Cuando se muestra la indicación de la posición del cambio **P**, está acoplada la posición de aparcamiento. Si no se muestra la indicación de la posición del cambio **P**, asegure el vehículo para impedir que se desplace.
- Dependiendo de la situación puede llevar un poco de tiempo hasta que **P** se acopla. Por ello, preste siempre atención a la indicación de la posición del cambio.

Si se cumple una de las siguientes condiciones, se acopla automáticamente la posición de aparcamiento **P**:

- Desconecte el encendido con el vehículo parado en la posición del cambio **D** o **R**.
- Abra la puerta del conductor con el vehículo parado o a una velocidad de marcha muy reducida en la posición del cambio **D** o **R**.
- Para maniobrar con la puerta del conductor abierta, abra la puerta con el vehículo parado y vuelva a acoplar la posición del cambio **D** o **R**.
- A temperaturas extremadamente bajas por debajo de aprox. -4 °F (-20 °C) puede suceder que no se pueda acoplar el cambio con el motor parado **P** a otra posición del cambio. En este caso cambie la posición del cambio solo con el motor en marcha.

### Acoplamiento de la posición de marcha D

- Pise el pedal de freno y presione la palanca selectora DIRECT SELECT hacia abajo hasta superar el primer punto de resistencia.

El cambio automático acopla las marchas de forma automática en la posición del cambio **D**. Esto depende, entre otros, de los siguientes factores:

- programa de conducción seleccionado
- posición del pedal acelerador
- velocidad de marcha

### Problemas con el cambio

#### Se producen fallos en el acoplamiento de las marchas.

Posibles causas:

- El cambio pierde aceite.

- Encargue de inmediato la revisión del cambio en un taller especializado cualificado.

#### La capacidad de aceleración empeora, el cambio ya no acopla ninguna marcha.

Posibles causas:

- La caja de cambios se encuentra en régimen de emergencia.

- ▶ Detenga el vehículo sin poner en peligro la seguridad vial.
- ▶ Acople la posición **P** del cambio.
- ▶ Pare el motor.
- ▶ Espere como mínimo diez segundos.
- ▶ Vuelva a arrancar el motor.
- ▶ Acople la posición **D** del cambio.
- ▶ Encargue de inmediato la revisión del cambio en un taller especializado cualificado.

### Cambio de marchas manual

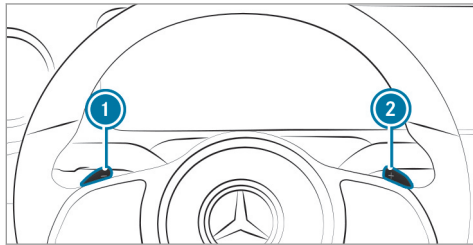

Si el cambio automático está acoplado en la posición **D**, puede cambiar de forma manual con las levas de cambio en el volante. Siempre y cuando esté permitido, el cambio automático acopla una marcha superior o inferior, según la leva de cambio en el volante accionada.

Para acoplar manualmente las marchas del cambio automático, tiene dos posibilidades:

- ajuste temporal
- ajuste permanente

Si el cambio de marchas manual se desactiva, las marchas se acoplarán de forma automática.

#### Ajuste temporal:

▶ **Activación:** tire de la leva de cambio en el volante **1** o **2**. El cambio manual se activa durante un breve período de tiempo. La indicación de la posición del cambio muestra **M** y la marcha actual.

- ⓘ El tiempo que se mantiene activado el acoplamiento manual dependerá de varios factores.

En los siguientes casos se puede desactivar automáticamente el cambio de marchas manual:

- cambio del programa de conducción
- reinicio del vehículo
- reintroducción de la posición del cambio **D**
- estilo de conducción

▶ **Acoplamiento ascendente:** tire de la leva de cambio en el volante **2**.



▶ **Acoplamiento descendente:** tire de la leva de cambio en el volante **1**.

Si tira de la leva de cambio en el volante **1** y la mantiene en dicha posición, la caja de cambios cambia de nuevo a la marcha más corta posible.

▶ **Desactivación:** tire de la leva de cambio en el volante **2** y manténgala en dicha posición.

La indicación de la posición del cambio muestra **D**.

#### Ajuste permanente:

- ▶ Cambie al programa de conducción  (→ página 155).
- ▶ Seleccione el ajuste de transmisión  (→ página 156).

### Recomendación de cambio de marcha

La recomendación de cambio de marcha ofrece indicaciones para conseguir un modo de conducir con bajo consumo de combustible.

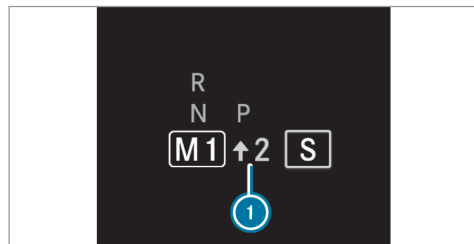

- ▶ Si aparece la recomendación de cambio de marcha  junto a la indicación de la posición del cambio: acople la marcha recomendada.

### Utilización del kick-down

- ▶ **Aceleración máxima:** pise el pedal acelerador sobrepasando el punto de resistencia.

Para proteger el motor de sobrerrevoluciones, el cambio automático pasa a la marcha superior siguiente al alcanzar el número de revoluciones máximo del motor.

### Funcionamiento del modo de planeo

#### INDICACIÓN Vehículos Mercedes-AMG

- ▶ Tenga en cuenta las indicaciones contenidas en las instrucciones adicionales. De lo contrario, podría no reconocer situaciones de peligro.



Con un estilo de conducción previsor, el modo de planeo le ayuda a reducir el consumo de combustible.

El modo de planeo tiene las siguientes características:

- El motor de combustión interna se desacopla de la cadena y sigue funcionando en ralentí.

- La indicación de la posición del cambio  se muestra en color verde.

Si se cumplen las siguientes condiciones, el modo de planeo se activa:

- El programa de marcha  está seleccionado.
- La velocidad se encuentra en un intervalo adecuado.
- El curso de la calzada es adecuado, p. ej., no existen pendientes o declives pronunciados ni curvas cerradas.
- No está pisando el pedal acelerador ni el de freno (con excepción de frenados ligeros).
-  También puede activarse el modo de planeo si está seleccionado el ajuste "Eco" en el programa de marcha  para el accionamiento.

Si deja de cumplirse alguna de las condiciones, el modo de planeo se vuelve a desactivar.

**Vehículos con asistente activo de distancia DISTRONIC:** cuando el asistente activo de distancia DISTRONIC está activo, el modo de planeo no está disponible.

Los siguientes parámetros también pueden impedir el modo de planeo:

- Pendiente
- Declive
- Temperatura
- Altura
- Velocidad
- Estado de marcha del motor
- Estado del tráfico

**i** El modo de planeo puede finalizarse accionando una leva de cambio en el volante (→ página 161).

### Función de 4MATIC

El sistema 4MATIC se encarga del accionamiento de las cuatro ruedas. El sistema 4MATIC junto con el sistema ESP® y 4ETS, mejora la tracción del vehículo si una rueda propulsora patina al perder adherencia sobre la calzada.

El sistema 4MATIC no puede reducir el riesgo de accidente provocado por una forma de conducir

no adecuada ni anular los límites impuestos por la física. El sistema 4MATIC no puede reconocer las condiciones meteorológicas de la calzada ni el estado del tráfico. El sistema 4MATIC es solamente un medio técnico auxiliar. La responsabilidad de mantener la distancia de seguridad, la velocidad, de frenar a tiempo y de mantenerse en el carril radica en el conductor.

**i** Cuando circule en condiciones invernales, solo obtendrá la máxima efectividad del sistema 4MATIC si utiliza neumáticos de invierno (neumáticos M+S) y, en caso necesario, con cadenas para nieve.

### Repostado

#### Repostado del vehículo

**⚠ ADVERTENCIA** Peligro de incendio- y explosión debido al combustible

Los combustibles son muy inflamables.

- ▶ Evite en cualquier caso el fuego, las luces desprotegidas, fumar y la formación de chispas.

- ▶ Apague el encendido y la calefacción independiente, si existe, antes y durante el repostado.

**⚠ ADVERTENCIA** Peligro de sufrir lesiones debido a combustibles

Los combustibles son tóxicos y perjudiciales para la salud.

- ▶ Evite en cualquier caso que el combustible entre en contacto con la piel, los ojos o la ropa, así como su ingestión.
- ▶ No inhale los vapores de combustible.
- ▶ Mantenga a los niños alejados de los combustibles.
- ▶ Mantenga las puertas y ventanillas cerradas durante el proceso de repostado.

Si usted u otras personas entran en contacto con el combustible, tenga en cuenta lo siguiente:

- ▶ Lave la piel inmediatamente con agua y jabón para eliminar el combustible.
- ▶ Si el combustible ha entrado en contacto con los ojos, aclárese inmediatamente los ojos de forma minuciosa con agua limpia. Acuda inmediatamente a un médico.
- ▶ En caso de ingerir combustible, acuda inmediatamente a un médico. No provoque el vómito.
- ▶ Cámbiese inmediatamente la ropa que se haya mojado con combustible.

**⚠ ADVERTENCIA** Peligro de incendio- y explosión por carga electrostática

La carga electrostática puede encender los vapores de combustible.

- ▶ Antes de abrir el tapón del depósito de combustible o de coger la pistola del surtidor, toque la carrocería metálica del vehículo.

- ▶ Para evitar una nueva carga electrostática, no vuelva a subir al vehículo durante el repostado.

**⚠ ADVERTENCIA** Peligro de incendio por mezcla de combustible

Vehículos con motor diésel:

Los componentes del sistema de escape pueden sobrecalentarse de forma inadvertida con el motor en marcha.

- ▶ No reposte nunca gasolina.
- ▶ No mezcle nunca la gasolina con el diésel.

**! INDICACIÓN** Daños por combustible incorrecto

Vehículos con motor de gasolina:

Incluso una cantidad pequeña del combustible equivocado podría originar daños en el sistema de combustible, en el motor y en el sistema de depuración de los gases de escape.

- ▶ Reposte solo con gasolina baja en azufre.

Este combustible puede contener hasta un 10 % de etanol. Su vehículo es compatible con el combustible E10-.

Nunca reposte los siguientes combustibles:

- Diésel
- gasolina con un contenido mayor del 10 % en volumen de etanol, p. ej., E15, E85, E100
- gasolina con un contenido mayor del 3 % en volumen de metanol, p. ej., M15, M30, M85, M100
- Gasolina con aditivos que contengan metal

Cuando se repostó por descuido con un combustible erróneo:

- ▶ No conecte el encendido.
- ▶ Póngase en contacto con un taller especializado.

**!** **INDICACIÓN** Daños por combustible incorrecto

Vehículos con motor diésel:

Incluso una cantidad pequeña del combustible equivocado podría originar daños en el sistema de combustible, en el motor y en el sistema de depuración de los gases de escape.

Nunca repostar los siguientes combustibles:

- gasolina
- diésel marino
- fuelóleo para calefacción
- gasóleo biológico puro o aceite vegetal
- petróleo o queroseno

Quando se repostó por descuido con un combustible erróneo:

- ▶ No conecte el encendido.
- ▶ Póngase en contacto con un taller especializado cualificado.

**!** **INDICACIÓN** No efectúe el repostado con gasóleo en los vehículos con motor de gasolina.

Quando se repostó por descuido con un combustible erróneo:

- No conecte el encendido. De lo contrario, puede penetrar combustible en el motor. Incluso una cantidad pequeña del combustible equivocado podría derivar en averías en el sistema de combustible y en el motor. Los costes de reparación son elevados.
- ▶ Póngase en contacto con un taller especializado.
- ▶ Dejar que se vacíen completamente el depósito del combustible así como las tuberías de combustible.

**!** **INDICACIÓN** No efectúe el repostado con gasolina en los vehículos con motor diésel.

Quando se repostó por descuido con un combustible erróneo:

- No conecte el encendido. De lo contrario, podría llegar combustible al sistema de combustible. Incluso una cantidad pequeña del combustible equivocado podría derivar en averías en el sistema de combustible y en el motor. Los costes de reparación son elevados.
- ▶ Póngase en contacto con un taller especializado.
- ▶ Dejar que se vacíen completamente el depósito del combustible así como las tuberías de combustible.

**!** **INDICACIÓN** Daño del sistema de combustible por llenado en exceso del depósito de combustible

- ▶ Llene el depósito de combustible solo hasta que se desconecte la pistola del surtidor.

Cuando se ha repostado demasiado combustible, p. ej., debido a un surtidor de combustible defectuoso:

- ▶ No conecte el encendido.
- ▶ Póngase en contacto con un taller especializado.

**!** **INDICACIÓN** Salpicaduras de combustible al retirar la pistola del surtidor

- ▶ Llene el depósito de combustible solo hasta que se desconecte la pistola del surtidor.

**!** **INDICACIÓN** Vehículos híbridos enchufables

- ▶ En vehículos con motor de gasolina tenga en cuenta las indicaciones contenidas en las instrucciones adicionales. De lo contrario, podría no reconocer situaciones de peligro.

#### Requisitos

- El vehículo está desbloqueado.
- ⓘ No vuelva a entrar en el vehículo mientras esté efectuando el repostado. Podría recibir una carga electrostática.

Tenga en cuenta las indicaciones sobre sustancias de servicio y combustible.

Efectúe el repostado solamente con combustible que tenga como mínimo el octanaje indicado en el rótulo indicador situado en la tapa del depósito de combustible. De lo contrario, podría disminuir la potencia del motor y aumentar el consumo de combustible.

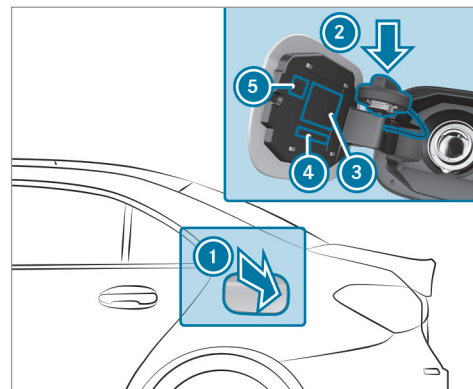

- ① la tapa del depósito de combustible
  - ② Soporte para el tapón del depósito de combustible
  - ③ Tabla de presión de neumáticos
  - ④ Clases de combustible
  - ⑤ Código QR para la hoja de rescate
- ▶ Presione la zona trasera de la tapa del depósito de combustible ①.



- ▶ Gire el tapón del depósito de combustible hacia la izquierda y retírelo.
- ▶ Introduzca el tapón del depósito de combustible desde arriba en el soporte ②.
- ▶ Introduzca completamente la boca de llenado de la pistola del surtidor en el depósito, engánchela y efectúe el repostado.
- ▶ Llene el depósito de combustible solo hasta que se desconecte la pistola del surtidor.

- ① **Vehículos con motor diésel:** el depósito ha sido concebido para el repostado en surtidores de combustible diésel.
- ① **Vehículos con motor diésel:** si ha conducido hasta vaciar el depósito de combustible al completo, efectúe el repostado con 1,32 gal (5 l) de diésel como mínimo.
- ① **Vehículos con motor diésel:** para el llenado del depósito desde un bidón, utilice una boca de llenado de diámetro grande para vehículos diésel. De lo contrario, no se puede introducir la boca de llenado en el depósito.

- ▶ Coloque el tapón del depósito de combustible en el depósito y gírelo hacia la derecha hasta que quede enclavado de forma audible.
- ▶ Cierre la tapa del depósito de combustible ①.

### AdBlue® (solo vehículos con motor diésel)

#### Indicaciones para el relleno de AdBlue®

AdBlue® es un líquido soluble en agua para el tratamiento posterior de los gases de escape NOx en motores diésel. Para que el postratamiento de gases de escape funcione correctamente, utilice únicamente AdBlue® según ISO 22241.

AdBlue® tiene las siguientes características:

- no es tóxico
- es incoloro e inodoro
- no es inflamable

Si abre el depósito de AdBlue®, pueden liberarse vapores de amoníaco en pequeñas cantidades. Rellene el depósito de AdBlue® solo en zonas bien ventiladas.

Evite que el AdBlue® entre en contacto con la piel, los ojos o la ropa. Mantenga el AdBlue® fuera del alcance de los niños.

No ingiera AdBlue®. Si ha ingerido AdBlue®, enjuáguese inmediatamente la boca de forma minuciosa. Beba agua en abundancia. Acuda inmediatamente a un médico.

Tenga en cuenta las indicaciones relativas a las sustancias de servicio (→ página 433).

Aquí puede obtener AdBlue®:

- Puede encargar el relleno de AdBlue® en un taller especializado, porejemplo, en un punto de servicio de Mercedes-Benz, por Servicio Express.
- AdBlue® está disponible en numerosas gasolineras a través de surtidores de AdBlue®.
- De forma alternativa, el AdBlue® está disponible en talleres especializados cualificados, p.ej., en un punto de servicio de Mercedes-Benz y en numerosas gasolineras como bidón de relleno de AdBlue® o botella de relleno AdBlue®.

- ⓘ Asegúrese de que es posible insertar los envases de relleno en la boca de llenado del vehículo sin el más mínimo goteo.

### Relleno de AdBlue®

#### **!** INDICACIÓN Avería del motor por AdBlue® en combustible

- ▶ No se debe introducir AdBlue® en el depósito de combustible.
- ▶ Introduzca AdBlue® solo en el depósito de AdBlue®.
- ▶ Evite que el depósito de AdBlue® se llene en exceso.

#### **!** INDICACIÓN Suciedad del habitáculo por escape de AdBlue®

- ▶ Cierre con cuidado el envase de relleno de AdBlue® después del llenado.
- ▶ Evite transportar de forma permanente envases de relleno de AdBlue® en el vehículo.

### Requisitos

- El vehículo está desbloqueado.

Si aparecen los siguientes avisos de manera sucesiva en el visualizador multifuncional, deberá rellenar el depósito de AdBlue®:

- **Rellenar AdBlue Ver Instruc. servicio.** El nivel de AdBlue® ha caído por debajo de la marca de reserva. Rellene como mínimo 5,3 US qt (5 l) de AdBlue®.
- **Rellenar AdBlue March. emer. en XXX km Ver Instrucciones servicio.** Una reserva de AdBlue® insuficiente provoca una limitación de la potencia después del recorrido restante indicado. Rellene como mínimo 5,3 US qt (5 l) de AdBlue®.
- **Rellenar XX,X liq.gal. AdBlue M. emerg.: máx. XXX mph Sin arranque en XXX mi.** Una reserva de AdBlue® insuficiente provoca la limitación de la potencia a partir de la velocidad indicada. Una vez superado el recorrido restante indicado, no podrá volver a arrancar el motor. Rellene como mínimo la cantidad indicada de AdBlue®.

- **Rellenar XX,X liq.gal. AdBlue Con. encend., esperar 60s; si no, arranque imposible.** Se ha agotado la reserva de AdBlue®. Ya no puede arrancar el motor. Rellene como mínimo la cantidad indicada de AdBlue®. Conecte el encendido y espere unos 60 segundos. Arranque el motor.

Puede visualizar la autonomía de AdBlue® y el nivel de llenado en el visualizador multifuncional en el menú **Servicio**.

- ⓘ La autonomía de AdBlue® mostrada depende en gran medida del estilo de conducción y de las condiciones de servicio. Por dicho motivo, la autonomía real puede divergir de la autonomía calculada.

### Apertura del tapón del depósito de AdBlue®

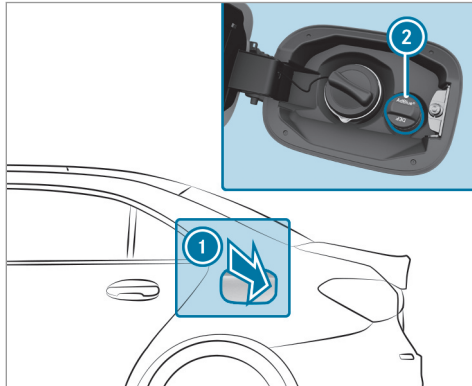

- ▶ Presione la zona trasera de la tapa del depósito de combustible ①.
- ▶ Gire el tapón del depósito de AdBlue® ② hacia la izquierda y retírelo.
- ⓘ Puede encajar también el tapón del depósito de AdBlue® en el soporte del tapón en el

brazo de bisagra de la tapa del depósito de combustible.

### Relleno de AdBlue®

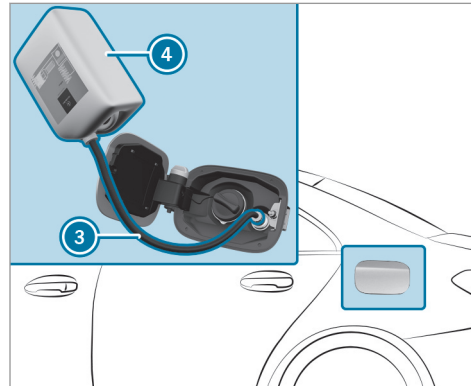

- ▶ Enrosque el cierre del bidón de relleno de AdBlue® ④.

- ▶ Enrosque a mano el tubo flexible de un solo uso ③ en la abertura del bidón de relleno de AdBlue® ④.
- ▶ Enrosque a mano el tubo flexible de un solo uso ③ en la boca de llenado del vehículo.
- ▶ Levante el bidón de relleno de AdBlue® ④ y vuélquelo.  
El proceso de llenado se detiene cuando el depósito de AdBlue® está completamente lleno.  
Se puede retirar el bidón de relleno de AdBlue® ④ cuando aún está semivacío.
- ▶ Desenrosque y cierre el tubo flexible de un solo uso ③ y el bidón de relleno de AdBlue® ④ en orden inverso.
- ▶ Coloque el tapón del depósito ② de AdBlue® y gírelo hacia la derecha hasta que quede enclavado de forma audible.
- ▶ Cierre la tapa del depósito de combustible ①.
- ▶ Conecte el encendido al menos durante 60 segundos.

- ❗ Se tarda hasta 60 segundos en detectar que se ha rellenado el depósito si no se ha podido arrancar el motor debido a que el depósito de AdBlue® estaba vacío.
- ▶ Ponga en marcha el vehículo.
- ❗ Evite transportar permanentemente los envases de relleno de AdBlue® en el vehículo.

### Estacionamiento del vehículo

#### Estacionamiento del vehículo

**⚠ ADVERTENCIA** Peligro de lesiones y accidentes por desplazamiento involuntario de un vehículo no asegurado correctamente

Si se detiene el vehículo sin estar asegurado correctamente, también puede desplazarse involuntariamente y de forma descontrolada en pendientes leves.

- ▶ En pendientes o declives gire las ruedas delanteras de tal modo que el vehículo

ruede en dirección del bordillo de la acera cuando se ponga en marcha.

- ▶ Accione el freno de estacionamiento.
- ▶ Acople la posición **P** del cambio.

**⚠ ADVERTENCIA** Peligro de incendio por piezas calientes del sistema de escape

Los materiales inflamables como, p.ej., hojarasca, hierba o ramas, pueden causar incendios.

- ▶ Estacione el vehículo de manera que ningún material inflamable entre en contacto con las piezas calientes del vehículo.
- ▶ No estacione el vehículo sobre prados secos o triguales cosechados.

**⚠ ADVERTENCIA** Peligro de accidente- y de sufrir lesiones en caso de dejar a niños sin vigilancia en el vehículo

Si deja a los niños sin vigilancia en el vehículo, estos podrían, sobre todo,

- abrir las puertas y poner en peligro a otras personas o usuarios de la vía.
- abandonar el vehículo y que otro vehículo los atropelle.
- manejar el equipamiento del vehículo y, por ejemplo, quedar atrapados.

Además, los niños podrían poner el vehículo en movimiento en caso de que, por ejemplo:

- suelten el freno de estacionamiento.
  - modificaran la posición del cambio.
  - arrancaran el vehículo.
- ▶ Nunca deje a los niños sin vigilancia en el vehículo.
  - ▶ Al abandonar el vehículo, lleve siempre la llave consigo y bloquee el vehículo.

- ▶ Guarde la llave fuera del alcance de los niños.

**!** **INDICACIÓN** Daños en el vehículo mediante rodadura por inercia

- ▶ Asegure siempre el vehículo contra la rodadura por inercia.

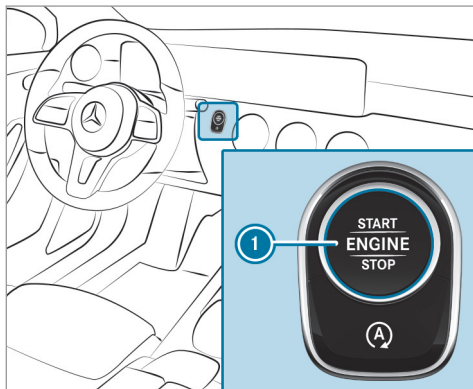

- ▶ Pare completamente el vehículo accionando el pedal de freno.
- ▶ En pendientes o declives gire las ruedas delanteras de tal modo que el vehículo ruede en dirección del bordillo de la acera en caso de que se ponga en marcha.
- ▶ Accione el freno de estacionamiento eléctrico.
- ▶ **Vehículos con cambio manual:** acople la marcha **1** o la marcha atrás **R**.
- ▶ **Vehículos con cambio automático:** con el vehículo parado y el pedal de freno accionado, acople la posición del cambio **P** (→ página 160).
- ▶ Desconecte el motor y el encendido pulsando la tecla **1**.
- ▶ Suelte el freno de servicio lentamente.
- ▶ Salga y bloquee el vehículo.
- i** Cuando estacione el vehículo, puede accionar las ventanillas laterales y el techo corredizo panorámico durante aproximadamente cuatro minutos con la puerta del conductor cerrada.

## Dispositivo de apertura de la puerta del garaje

### Programación de las teclas del dispositivo de apertura de la puerta del garaje

**!** **PELIGRO** Peligro de muerte por los gases de escape

Los motores de combustión interna emiten gases de escape tóxicos como, porejemplo, monóxido de carbono. La inhalación de estos gases de escape es nociva y puede causar intoxicaciones.

- ▶ Nunca deje funcionar el motor y, si existe, la calefacción independiente en recintos cerrados sin ventilación suficiente.

**!** **ADVERTENCIA** Peligro de lesiones al abrir o cerrar una puerta con el dispositivo de apertura de la puerta del garaje

Si maneja o programa el dispositivo integrado de apertura de la puerta del garaje, las personas que se encuentren en la zona de

movimiento de la puerta pueden quedar aprisionadas o ser alcanzadas.

- ▶ Asegúrese siempre de que no haya nadie en la zona de movimiento de la puerta de garaje.

Maneje con el dispositivo de apertura de la puerta del garaje solamente las siguientes puertas:

- Puertas con función de parada de seguridad e inversión de sentido
- Puertas que se ajusten a los actuales estándares de seguridad estadounidenses

#### Requisitos

- El vehículo debe estar aparcado fuera del garaje o fuera de la zona de movimiento de la puerta.
  - El motor debe estar parado.
  - El encendido está conectado.
- ⓘ La función del dispositivo de apertura de la puerta del garaje está siempre disponible con el encendido conectado.

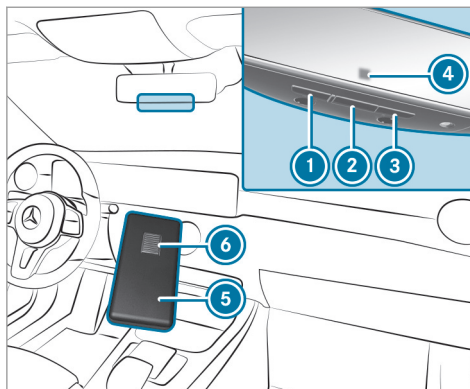

- ▶ Compruebe que la frecuencia de emisión del telemando se encuentre en la gama de frecuencia de 280 a 868 MHz.

Número de homologación de radiofrecuencia:

- NZLMUAHL5 (EE. UU.)
- 4112A-MUAHL5 (Canadá)

- ▶ Pulse la tecla que desea programar ①, ② o ③ y manténgala presionada. El testigo de control ④ parpadea en color amarillo.

- ⓘ Hasta que el testigo de control parpadee en color amarillo pueden transcurrir hasta 20 segundos.

- ▶ Suelte la tecla pulsada anteriormente. El testigo de control ④ sigue parpadeando en color amarillo.

- ▶ Dirija el telemando ⑤ a una distancia de 0.4 in (1 cm) a 3 in (8 cm) hacia la tecla ①, ② o ③.

- ▶ Pulse la tecla ⑥ del telemando ⑤ y manténgala presionada hasta que se muestre una de las siguientes señales:
  - El testigo de control ④ se ilumina en color verde de forma permanente. La programación ha finalizado.
  - El testigo de control ④ parpadea en color verde. La programación se ha efectuado con éxito. Adicionalmente se debe realizar una sincronización de código

variable con el sistema de apertura de la puerta.

- ▶ Si el testigo de control ④ no se ilumina ni parpadea en color verde: repita el proceso.
- ▶ Suelte todas las teclas.
- ⓘ El telemando del dispositivo de apertura de la puerta no forma parte del volumen de suministro del dispositivo.

### Realización de la sincronización del código variable

#### Requisitos

- El sistema de apertura de la puerta trabaja con un código variable.
- Su vehículo se halla dentro del alcance del accionamiento de la puerta o del garaje.
- El vehículo y las personas y objetos se encuentran fuera de la zona de movimiento de la puerta.
- ▶ Pulse la tecla de programación de la unidad de accionamiento de la puerta. Ahora dispondrá de aproximadamente 30 segundos para iniciar el siguiente paso.

- ▶ Pulse sucesivamente varias veces la tecla programada anteriormente ①, ② o ③ hasta que la puerta se cierre. Si la puerta se cierra, la programación ha finalizado.

- ⓘ Lea adicionalmente las Instrucciones de servicio del dispositivo de apertura de la puerta.

### Solución de problemas al programar el telemando

- ▶ Compruebe que la frecuencia de emisión del telemando ⑤ sea compatible.
- ▶ Cambie las pilas del telemando ⑤.
- ▶ Mantenga el telemando ⑤ con distintos ángulos a una distancia de 0.4 in (1 cm) a 3 in (8 cm) del retrovisor interior. Pruebe cada posición de ajuste durante un mínimo de 25 segundos.
- ▶ Mantenga el telemando ⑤ en el mismo ángulo a diferentes distancias del retrovisor interior. Pruebe cada posición de ajuste durante un mínimo de 25 segundos.

- ▶ En caso de telemandos que solo emiten durante un tiempo limitado, vuelva a pulsar la tecla ⑥ del telemando ⑤ antes de que finalice el horario de emisión.
- ▶ Oriente el cable de antena de la unidad del dispositivo de apertura de la puerta hacia el telemando.

- ⓘ Asistencia e información adicional sobre la programación:

- En la línea directa gratuita de HomeLink® en el número 1-800-355-3515.
- En Internet en <https://www.homelink.com/mercedes>.

### Apertura o cierre de la puerta

#### Requisitos

- La tecla correspondiente se ha programado para manejar la puerta.
- ▶ Pulse la tecla ①, ② o ③ y manténgala pulsada hasta que la puerta se abra o se cierre.
- ▶ Cuando el testigo de control ④ parpadee en amarillo al cabo de unos 20 segundos: vuelva

a pulsar la tecla anterior y manténgala pulsada hasta que la puerta se abra o se cierre.

### Borrado de la memoria del dispositivo de apertura de la puerta del garaje

- ▶ Pulse las teclas ① y ③ y manténgalas pulsadas.  
El testigo de control ④ se ilumina en color amarillo.
- ▶ Cuando el testigo de control ④ parpadee en verde: suelte las teclas ① y ③.  
Se ha borrado toda la memoria.

### Freno de estacionamiento eléctrico

#### Función del freno de estacionamiento eléctrico (accionamiento automático)

**▲ ADVERTENCIA** Peligro de accidente- y de sufrir lesiones en caso de dejar a niños sin vigilancia en el vehículo

Si deja a los niños sin vigilancia en el vehículo, estos podrían, sobre todo,

- abrir las puertas y poner en peligro a otras personas o usuarios de la vía.
- abandonar el vehículo y que otro vehículo los atropelle.
- manejar el equipamiento del vehículo y, por ejemplo, quedar atrapados.

Además, los niños podrían poner el vehículo en movimiento en caso de que, por ejemplo:

- suelten el freno de estacionamiento.
- modificaran la posición del cambio.
- arrancaran el vehículo.

- ▶ Nunca deje a los niños sin vigilancia en el vehículo.
- ▶ Al abandonar el vehículo, lleve siempre la llave consigo y bloquee el vehículo.
- ▶ Guarde la llave fuera del alcance de los niños.

#### Vehículos con cambio manual:

Si ha circulado previamente a una velocidad superior a 2 mph (3 km/h) y el vehículo se detiene, el freno de estacionamiento eléctrico se acciona si se cumple una de las siguientes condiciones:

- El motor se para.
- La puerta del conductor se abre.

El freno de estacionamiento eléctrico también se acciona mientras la función HOLD mantiene el vehículo parado en caso de que se cumpla una de las siguientes condiciones:

- El motor se para.
- La lengüeta del cierre del cinturón no está enclavada en el cierre del cinturón del



asiento del conductor y abre la puerta del conductor.

- Se produce un fallo del sistema.
- La alimentación eléctrica no es suficiente.
- El vehículo está parado durante un periodo prolongado de tiempo.

Si no está accionado el freno de estacionamiento eléctrico al abrir la puerta del conductor, se muestra el aviso **Peligro de desplazamiento** **Accionar el freno de estacionamiento** **Ver Instrucciones servicio**.

El freno de estacionamiento eléctrico no se acciona automáticamente si el motor se para mediante la función de parada y arranque ECO.

- ⓘ Evitación del accionamiento: tire del asidero del freno de estacionamiento eléctrico (→ página 176).

El freno de estacionamiento eléctrico se acciona si se acopla la posición **P** del cambio y se cumple una de las siguientes condiciones:

- El motor se para.
- La lengüeta del cierre del cinturón no está enclavada en el cierre del cinturón del

asiento del conductor y abre la puerta del conductor.

- ⓘ Evitación del accionamiento: tire del asidero del freno de estacionamiento eléctrico (→ página 176).

En las siguientes situaciones también se acciona el freno de estacionamiento eléctrico:

- El asistente activo de distancia DISTRONIC detiene el vehículo.
- La función HOLD mantiene el vehículo parado.
- La ayuda activa para aparcar frena el vehículo hasta detenerlo.

Para ello, adicionalmente se debe cumplir una de las siguientes condiciones:

- El motor se para.
- La lengüeta del cierre del cinturón no está enclavada en el cierre del cinturón del asiento del conductor y abre la puerta del conductor.
- Se produce un fallo del sistema.
- La alimentación eléctrica no es suficiente.

- El vehículo está parado durante un periodo prolongado de tiempo.

Si el freno de estacionamiento eléctrico está accionado, se ilumina el testigo de control rojo **PARK** (EE. UU.) o **P** (Canadá) en el cuadro de instrumentos.

El freno de estacionamiento eléctrico no se acciona automáticamente si el motor se para mediante la función de parada y arranque ECO.

#### **Función del freno de estacionamiento eléctrico (soltado automático)**

El freno de estacionamiento eléctrico se suelta si se cumplen las siguientes condiciones:

- La puerta del conductor debe estar cerrada.
- El motor está en marcha.
- **Vehículos con cambio manual:** Hay una marcha acoplada, suelta el pedal del embrague y pisa el pedal acelerador.
- O bien: La puerta del conductor está cerrada.
- Pisa el freno y cambia de la posición de ralentí **N** a la posición de marcha atrás **R** o

a una marcha adelante (1 - 6) en una superficie plana.

- **Vehículos con cambio automático:** El cambio se encuentra en la posición **D** o **R** y usted pisa el pedal acelerador o cambia de la posición del cambio **P** a **D** o **R** con la puerta del conductor cerrada en una superficie plana.
- Si el cambio se encuentra en la posición **R**, deberá estar cerrada la tapa del maletero.
- La lengüeta del cierre del cinturón se encuentra en el cierre del cinturón del asiento del conductor.

Vehículos con cambio automático: si la lengüeta del cierre del cinturón no se encuentra en el cierre del cinturón del asiento del conductor, se deben cumplir las siguientes condiciones:

- Desacopla la posición **P** del cambio.
- Ha circulado a una velocidad superior a 2 mph (3 km/h).

Si se suelta el freno de estacionamiento eléctrico, se apaga el testigo de control rojo **PARK**

(EE. UU.) o **(P)** (Canadá) del cuadro de instrumentos.

### Accionamiento o soltado manual del freno de estacionamiento eléctrico

#### Accionamiento

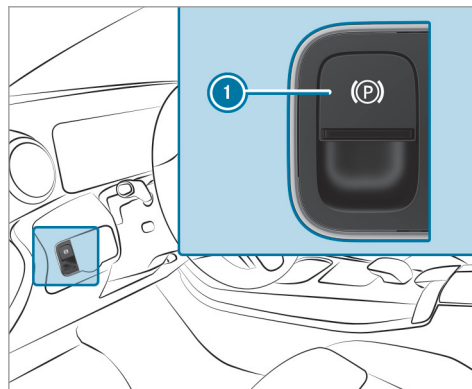

- ▶ Presione el asidero 1. En el cuadro de instrumentos se ilumina el testigo de control rojo **PARK** (EE. UU.) o **(P)** (Canadá).

i Solo cuando el testigo de control se ilumina permanentemente, el freno de estacionamiento eléctrico está accionado de forma segura.

#### Soltado

- ▶ Conecte el encendido.
- ▶ Tire del asidero 1. Se apaga el testigo de control rojo **PARK** (EE. UU.) o **(P)** (Canadá) del cuadro de instrumentos.

#### Frenado de emergencia

- ▶ Presione el asidero 1 y manténgalo en dicha posición. Mientras el vehículo esté en marcha, se muestra el aviso **Soltar el freno de estacionamiento** y el testigo de control rojo **(P)** parpadea.

Si frena el vehículo hasta detenerlo, se acciona el freno de estacionamiento eléc-

trico. En el cuadro de instrumentos se ilumina el testigo de control rojo **PARK** (EE. UU.) o **(P)** (Canadá).

### Información sobre la detección de colisión con el vehículo estacionado

Si se detecta una colisión en el vehículo bloqueado con la protección antirremolque conectada, recibirá un mensaje en el sistema multimedia al conectar el encendido.

En ese caso, recibe información sobre:

- el área del vehículo potencialmente afectada
- la intensidad de la colisión

En las siguientes situaciones se puede producir una activación por error:

- Si se mueve el vehículo estacionado, porejemplo, en un garaje con plazas elevables.
- i** Para evitar una activación por error, desconecte la protección antirremolque. Si desconecta la protección antirremolque, se desconecta la detección de colisión.

- i** En caso de descarga considerable de la batería, la detección de colisión con el vehículo aparcado se desactiva automáticamente para facilitar el siguiente arranque del motor.

### Límites del sistema

Es posible que la detección se vea limitada en las siguientes situaciones:

- en caso de daños en el vehículo sin colisión, porejemplo, en caso de un retrovisor exterior arrancado o de daños en la pintura realizados con una llave
- en caso de colisión a baja velocidad
- si el freno de estacionamiento eléctrico no está accionado

### Indicaciones sobre la parada prolongada del vehículo

Si el vehículo permanece parado durante más de seis semanas, puede sufrir daños por inactividad.

También puede dañarse la batería de 12 V si se produce una descarga profunda.

**Vehículos con cambio automático:** no desemborne la batería de 12 V incluso para tiempos de inactividad más largos.

- i** Encontrará más información en cualquier taller especializado cualificado.

**!** **INDICACIÓN** Vehículos híbridos enchufables

- Tenga en cuenta las indicaciones sobre la batería de alto voltaje contenida en las instrucciones adicionales. De lo contrario, podría no reconocer situaciones de peligro.

### Estado de reposo (prolongación del tiempo de inactividad de la batería de arranque)

#### Función del estado de reposo

- i** Esta función no está disponible para todos los modelos.

Si activa el estado de reposo, se minimizará la pérdida de energía en tiempos largos de inactividad.

El estado de reposo tiene las siguientes características:

- La batería de arranque se preserva.
- En el visualizador de medios aparece el tiempo de inactividad máximo.
- Se interrumpe la conexión con los servicios online.
- El EDW (sistema de alarma antirrobo) no está disponible.
- Las funciones de la alarma antirrobo para el habitáculo y de la protección antirremolcado no están disponibles.
- La función de detección de daños con el vehículo estacionado no está disponible.

El estado de reposo se puede activar o desactivar mediante el sistema multimedia si se cumplen las siguientes condiciones:

- El motor está apagado.
- El encendido está conectado.

Exceder el tiempo de inactividad mostrado del vehículo puede ocasionar pérdidas de confort, y

la batería de arranque no podrá garantizar de forma fiable el arranque del motor.

La batería de arranque se debe cargar antes en las siguientes situaciones:

- El tiempo de inactividad del vehículo debe prolongarse.
  - En el visualizador de medios aparece el aviso [Carga de la batería insuficiente para el estado de reposo](#).
-  Al conectar el encendido, el estado de reposo se desactiva automáticamente.

### Activación o desactivación del estado de reposo (parada prolongada del vehículo)

#### Requisitos

- El motor está parado.

Sistema multimedia:

 [Ajustes](#) [Vehículo](#)

- ▶ Active o desactive el [Estado de reposo](#).
- ▶ Seleccione **Sí**.

## Sistemas de asistencia y de seguridad de marcha

### Sistemas de asistencia y la responsabilidad del conductor

Su vehículo dispone de sistemas de asistencia que le asisten durante la marcha, al aparcar y al maniobrar. Los sistemas de asistencia son solo medios técnicos auxiliares. No pueden sustituir en ningún caso su atención al entorno y no le eximen de su responsabilidad vial. La responsabilidad sobre la distancia de seguridad, la velocidad, el frenado a tiempo y de mantenerse en el carril recae siempre en el conductor. Tenga en cuenta siempre la situación del tráfico e inter venga cuando sea necesario. Observe los límites del uso seguro.

Los sistemas de asistencia no pueden reducir el riesgo de accidente provocado por una forma de conducir no adecuada ni anular los límites impuestos por la Física. No siempre pueden reconocer las condiciones meteorológicas ni de la calzada así como tampoco el estado del tráfico.

### Información sobre los sensores y las cámaras del vehículo

Algunos sistemas de asistencia y de seguridad de marcha supervisan con cámaras y sensores de radar o de ultrasonidos el entorno situado delante, detrás o junto al vehículo.

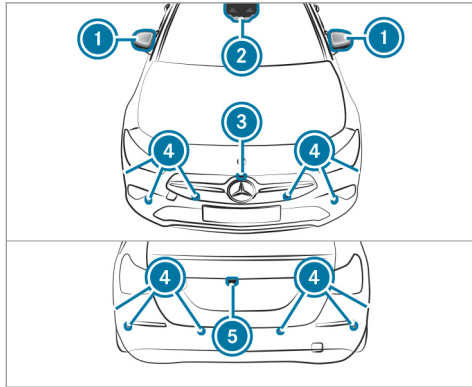

- ❶ Los sensores de radar están integrados detrás de los parachoques y/o detrás de la estrella Mercedes.
- ❷ Cámaras en el retrovisor exterior
- ❸ Cámara multifunción
- ❹ Cámara frontal
- ❺ Sensores de ultrasonidos
- ❻ Cámara de marcha atrás

**⚠ ADVERTENCIA** Peligro de accidente por la capacidad limitada de detección de los sensores y cámaras del vehículo

Si algunas zonas de los sensores o las cámaras están cubiertas, dañadas o sucias, es posible que los sistemas de asistencia y de seguridad de marcha no funcionen correctamente. ¡Existe peligro de accidente!

- ▶ Mantenga siempre libres y limpias las zonas de los sensores y las cámaras del vehículo.
- ▶ En caso de que existan daños en el parachoques, la calandra del radiador o daños por impacto de piedras en el

parabrisas o en la luneta trasera, encargue la reparación en un taller especializado.

Mantenga especialmente las zonas de los sensores y las cámaras libres de suciedad, hielo o nieve semiderretida (→ página 264). Los sensores y las cámaras, así como las zonas de detección, no deben cubrirse. No monte ningún soporte de la matrícula adicional, soportes de publicidad, adhesivos, láminas autoadhesivas o láminas de protección contra impactos de piedras en la zona de detección de los sensores y las cámaras. Asegúrese de que la carga no sobresalga por encima de la zona de detección.

Si se ha dañado el parachoques o la calandra del radiador o después de un impacto, encargue la comprobación del funcionamiento de los sensores en un taller especializado. En caso de que existan daños o daños por impacto de piedra en el parabrisas o en la luneta trasera en la zona de las cámaras, encargue la reparación en un taller especializado.

### Sinopsis de los sistemas de asistencia y de seguridad de marcha

- ABS (**Antiblockiersystem**, sistema antibloqueo de frenos) (→ página 180)
- BAS (**Brems-Assistent-System**, servofreno de emergencia) (→ página 181)
- ESP® (**Elektronisches Stabilitäts-Programm**, programa electrónico de estabilidad) (→ página 181)
- Asistente para viento lateral ESP® (→ página 182)
- EBD (**Electronic Brakeforce Distribution**, distribución electrónica de la fuerza de frenado) (→ página 183)
- Ayuda direccional STEER CONTROL (→ página 183)
- Función HOLD (→ página 184)
- Ayuda al arranque en pendientes (→ página 185)
- Luz de freno adaptativa (→ página 185)
- Ayuda al arranque (→ página 186)
- ATTENTION ASSIST (→ página 187)

- TEMPOMAT (→ página 188)
- Tren de rodaje con amortiguación adaptativa regulable (→ página 209)

### Paquete de asistencia a la conducción

Las siguientes funciones son parte del paquete de asistencia a la conducción. Algunas funciones solo están disponibles en función del país. Algunas funciones también están disponibles sin el paquete de asistencia a la conducción aunque con una funcionalidad limitada.

- Asistente activo de distancia DISTRONIC (→ página 190)
- Asistente de frenado activo (→ página 198)
- Asistente activo de dirección (en función del país) (→ página 195)
- Asistente activo de parada de emergencia (en función del país) (→ página 197)
- Control de ángulo muerto y control activo de ángulo muerto con sistema de advertencia de salida del vehículo (→ página 203)
- Detector activo de cambio de carril (→ página 206)

### Paquete de aparcamiento

- Cámara de marcha atrás (→ página 209)
- Cámara de 360° (→ página 211)
- Ayuda para aparcar PARKTRONIC (→ página 215)
- Ayuda activa para aparcar (→ página 219)

### Función del ABS

El sistema antibloqueo de frenos (ABS) regula la presión de frenado en situaciones críticas:

- Se evita el bloqueo de las ruedas al frenar, porejemplo, en caso de un frenado en seco o de adherencia insuficiente de los neumáticos.
- Se asegura la maniobrabilidad del vehículo al frenar.

Si interviene el sistema ABS, percibirá un efecto de pulsación en el pedal de freno. La pulsación del pedal de freno puede ser un indicio de las condiciones peligrosas en las que se encuentra la calzada y le ayudará a recordar el deber de conducir con especial precaución.

## Función del sistema BAS

El servofreno de emergencia (BAS) le asiste en una situación de frenado de emergencia con una fuerza de frenado adicional.

Si pisa rápidamente el pedal de freno, se activa el BAS:

- El BAS aumenta automáticamente la presión de frenado.
- El BAS puede acortar así la distancia de frenado.
- El sistema ABS evita el bloqueo de las ruedas.

Los frenos funcionarán de la forma habitual después de soltar el pedal de freno. El BAS se desactiva.

## Funciones del ESP® (programa electrónico de estabilidad)

**⚠ ADVERTENCIA** Peligro de derrape por el ESP® desconectado

Si desconecta el sistema ESP®, el sistema no estabilizará el vehículo.

- ▶ Desconecte el sistema ESP® solo cuando se den las siguientes situaciones.

**❗ INDICACIÓN** Vehículos Mercedes-AMG

- ▶ Tenga en cuenta las indicaciones contenidas en las instrucciones adicionales. De lo contrario, podría no reconocer situaciones de peligro.

La función ESP® puede controlar y mejorar, dentro de los límites impuestos por la física, la estabilidad de marcha y la tracción en las siguientes situaciones:

- al ponerse en marcha sobre calzadas húmedas o resbaladizas

- al frenar

Si el vehículo se desvía de la dirección deseada por el conductor, el sistema ESP® puede estabilizarlo con las siguientes intervenciones:

- Una o varias ruedas se frenan de forma selectiva.
- La potencia del motor se adapta a la situación.

El sistema ESP® está desconectado cuando se ilumina el testigo luminoso de advertencia ESP® OFF  de forma permanente en el cuadro de instrumentos.

Si ESP® está desconectado, tenga en cuenta los siguientes puntos:

- Ya no se mejora la estabilidad de marcha.
- Las ruedas motrices pueden patinar.
- La regulación de la tracción ETS/4ETS sigue activa.

**i** Incluso cuando el sistema ESP® está desconectado, al frenar se mantiene la asistencia del ESP®.

Si el testigo luminoso de advertencia ESP®  parpadea en el cuadro de instrumentos, una o varias ruedas han alcanzado su límite de adherencia:

- Adapte su forma de conducir a las condiciones meteorológicas y al estado de la calzada.
- No desconecte en ningún caso el sistema ESP®.
- Al arrancar, acelere solo lo necesario.

En las situaciones indicadas a continuación puede ser recomendable desconectar el sistema ESP®:

- en servicio con cadenas para nieve
- al circular por nieve profunda
- al circular sobre arena o grava

 Al patinar las ruedas, el efecto de fresado aumenta la tracción.

Si el testigo luminoso de advertencia ESP®  se ilumina permanentemente, el sistema ESP® no está disponible debido a una avería.

Observe la siguiente información:

- Testigos de control y testigos luminosos de advertencia (→ página 498)
- Avisos mostrados en el visualizador (→ página 444)

### ETS/4ETS (sistema electrónico de tracción)

La regulación de la tracción ETS/4ETS forma parte del sistema ESP® y permite arrancar o acelerar sobre una calzada resbaladiza.

ETS/4ETS puede mejorar la tracción del vehículo mediante las siguientes intervenciones:

- Si las ruedas motrices patinan, se frenan individualmente.
- Se transmite más par de propulsión a la rueda o ruedas con tracción.

### Influencia de los programas de conducción en el ESP®

Los programas de conducción permiten una adaptación del ESP® a las diferentes condiciones meteorológicas, las condiciones de la calzada y la forma de conducir que desee. En función del programa de conducción seleccionado, se activa el modo ESP® correspondiente. Puede

ajustar los programas de conducción con el interruptor DYNAMIC SELECT (→ página 155).

### Función del asistente para viento lateral ESP®

El asistente para viento lateral ESP® reconoce el viento lateral que se produce de forma repentina y ayuda al conductor a mantener el vehículo en el carril:

- El asistente para viento lateral ESP® se activa en el margen de velocidad de aprox. 47 mph (75 km/h) hasta 125 mph (200 km/h) al circular por rectas o curvas suaves.
- El vehículo se estabiliza mediante la intervención en el freno selectiva en un lado.



### Conexión o desconexión del ESP® (programa electrónico de estabilidad)

Sistema multimedia:

→  → Ajustes → Acceso rápido

#### ! INDICACIÓN Vehículos Mercedes-AMG

- ▶ Tenga en cuenta las indicaciones contenidas en las instrucciones adicionales. De lo contrario, podría no reconocer situaciones de peligro.

#### ! INDICACIÓN Vehículos híbridos enchufables

- ▶ Tenga en cuenta las indicaciones contenidas en las instrucciones adicionales. De lo contrario, podría no reconocer situaciones de peligro.

▶ Seleccione **ESP**.

▶ Seleccione **Conectado** o  **Desconectado**.

El sistema ESP® está desconectado cuando se ilumina el testigo luminoso de advertencia ESP® OFF  de forma permanente en el cuadro de instrumentos.

Tenga en cuenta la información sobre los testigos luminosos de advertencia y los avisos mostrados en el visualizador que puedan aparecer en el cuadro de instrumentos.

- ① Como alternativa, también puede conectar o desconectar el ESP® en el menú **Asistencia**.

### Función del sistema EBD

La distribución electrónica de la fuerza de frenado (EBD) tiene las siguientes propiedades:

- Supervisa y regula la presión de frenado en las ruedas traseras.
- Mejora la estabilidad de marcha al frenar, especialmente en curvas.

### Función de la ayuda direccional STEER CONTROL

La ayuda direccional STEER CONTROL le ayuda a girar en la dirección correcta para la estabilización del vehículo mediante una fuerza perceptible en el volante.

Obtendrá esta recomendación direccional en las siguientes situaciones:

- si al frenar el vehículo las ruedas del lado derecho o izquierdo se encuentran sobre una calzada mojada o resbaladiza
- si el vehículo derrapa

### Límites del sistema

La ayuda direccional STEER CONTROL puede estar limitada o no funcionar en las siguientes situaciones:

- El sistema ESP® está desconectado.
- El sistema ESP® está averiado.
- La dirección está averiada.

Si el ESP® está averiado, la servodirección electromecánica le seguirá asistiendo.

## Función HOLD

### Función HOLD

La función HOLD retiene el vehículo sin que tenga que pisar el freno, porejemplo, durante los periodos de espera condicionados por el tráfico.

La función HOLD solo es un medio auxiliar. La responsabilidad sobre la detención segura del vehículo recae en el conductor.

### Límites del sistema

La función HOLD sirve exclusivamente de ayuda durante la marcha y no ofrece la seguridad suficiente para evitar el desplazamiento del vehículo cuando está parado.

- La pendiente no debe exceder el 30 %.

## Conexión y desconexión de la función HOLD

**⚠ ADVERTENCIA** Peligro de accidente debido a la función HOLD conectada al abandonar el vehículo

Si el vehículo solo está frenado por la función HOLD, podría desplazarse en las siguientes situaciones:

- Si se produce una avería en el sistema o en la alimentación eléctrica.
- Si se desconecta la función HOLD al accionar el pedal acelerador o el pedal de freno, porejemplo, por un ocupante del vehículo.

▶ Asegure siempre el vehículo antes de abandonarlo para evitar su desplazamiento.

### Requisitos

- El vehículo debe estar detenido.
- La puerta del conductor debe estar cerrada o el cinturón de seguridad del lado del conductor abrochado.

- El motor debe estar en marcha o parado mediante la función de parada y arranque ECO.
- El freno de estacionamiento eléctrico no debe estar accionado.
- El asistente activo de distancia DISTRONIC debe estar desconectado.
- **Vehículos con cambio automático:** el cambio de marchas debe encontrarse en la posición **D**, **R** o **N**.

### Conexión de la función HOLD

- ▶ Pise el pedal de freno y, al poco tiempo, siga pisándolo a fondo hasta que aparezca la indicación **HOLD** en el visualizador multifunción.
- ▶ Suelte el pedal de freno.

### Desconexión de la función HOLD

- ▶ Para ponerse en movimiento, pise el pedal acelerador.

O bien:

- ▶ Pise el pedal de freno hasta que se apague la indicación **HOLD** en el visualizador multifunción.

La función HOLD se desconecta en las siguientes situaciones:

- Si se conecta el asistente activo de distancia DISTRONIC.
- **Vehículos con cambio automático:** si desplaza la palanca selectora del cambio a la posición **P**.
- Si asegura el vehículo con el freno de estacionamiento eléctrico.

En las siguientes situaciones, el vehículo queda retenido por la posición del cambio **P** y/o el freno de estacionamiento eléctrico:

- Si se desabrocha el cinturón de seguridad y abre la puerta del conductor.
- Si se estaciona el vehículo.
- Si se produce un fallo del sistema o la alimentación eléctrica es insuficiente.

#### **Vehículos con cambio manual:**

Adicionalmente, en el visualizador multifunción se puede mostrar el aviso **Frenar de inmediato:**

- ▶ Pise inmediatamente el pedal de freno con determinación hasta que desaparezca el aviso de advertencia.  
La función HOLD se desconecta.

Si, a pesar del aviso **Frenar de inmediato**, para el motor, se desabrocha el cinturón de seguridad y abre la puerta del conductor, suena una bocina de modo uniforme. El sonido de la bocina se intensifica si intenta bloquear el vehículo. El vehículo no se puede bloquear hasta que haya desconectado la función HOLD.

- ⓘ Tras detener el motor, solo podrá volver a arrancarlo si desconecta la función HOLD.

#### **Función de la ayuda al arranque en pendientes**

La ayuda al arranque en pendientes impide que el vehículo pueda rodar hacia atrás durante un breve espacio de tiempo al efectuar el arranque en pendientes bajo las siguientes condiciones:

- **Vehículos con cambio automático:** el cambio de marchas se encuentra en la posición **D** o **R**.

- El freno de estacionamiento eléctrico no debe estar accionado.

De esa manera dispondrá de tiempo para soltar el pedal de freno y pisar el pedal acelerador sin que el vehículo se desplace inmediatamente.

**⚠ ADVERTENCIA** Hay peligro de accidente y de sufrir lesiones en caso de desplazamiento del vehículo

Después de un breve espacio de tiempo, la ayuda al arranque en pendientes ya no mantiene detenido el vehículo.

- ▶ Pase rápidamente el pie del pedal del freno al pedal acelerador. No abandone el vehículo mientras está detenido con la ayuda al arranque en pendientes.

#### **Función de la luz de freno adaptativa**

La luz de freno adaptativa advierte a los vehículos que circulan por detrás del suyo en una situación de frenado de emergencia a través:

- del parpadeo de las luces de freno

- de la conexión del sistema de intermitentes de advertencia

Si frena a fondo el vehículo circulando a una velocidad superior a 31 mph (50 km/h), las luces de freno parpadean rápidamente. De esta manera se advierte a los vehículos que circulan por detrás del suyo con especial claridad.

Si la velocidad al inicio del frenado es superior a 43 mph (70 km/h), se conecta el sistema de intermitentes de advertencia en cuanto el vehículo se detiene. Al arrancar de nuevo el vehículo posteriormente, el sistema de intermitentes de advertencia se desconecta automáticamente al alcanzar una velocidad aproximada de 6 mph (10 km/h). También puede desconectar el sistema de intermitentes de advertencia mediante la tecla de las luces intermitentes de advertencia.

### Ayuda al arranque

#### Funcionamiento de la ayuda al arranque

La ayuda al arranque facilita una aceleración óptima del vehículo desde el arranque. Los requisitos para ello son una calzada firme y que

el vehículo y los neumáticos se encuentren en un estado correcto.

No active la ayuda al arranque en la vía pública. Es imprescindible que tenga en cuenta las indicaciones de seguridad y la información sobre el sistema ESP® (→ página 181).

#### Activación de la ayuda al arranque

**⚠ ADVERTENCIA** Peligro de derrape y accidente al patinar las ruedas

Si utiliza la ayuda al arranque, algunas ruedas podrían patinar y el vehículo podría derrapar.

¡Si el ESP® está desconectado, existe un mayor peligro de derrape y accidente!

- ▶ Asegúrese de que no haya ninguna persona u objetos alrededor del vehículo.

- ▶ Desconecte el sistema ESP® (→ página 183).
- ▶ Coloque el volante de la dirección en la posición de marcha en línea recta.

▶ Pise firmemente el pedal de freno con el pie izquierdo y manténgalo presionado.

▶ Acople la posición de marcha **D** (→ página 160).

▶ Seleccione el programa de marcha más deportivo disponible **S<sup>+</sup>** o **S** (→ página 155).

▶ Pise uniformemente y a fondo el pedal acelerador.

▶ Retire el pie del pedal de freno sin dejar de pisar el pedal acelerador. El vehículo arranca con la máxima aceleración.

▶ Conecte el sistema ESP® en cuanto finalice el proceso de aceleración. De lo contrario, el sistema ESP® no estabilizaría el vehículo en caso de derrapar o de que patine una rueda.

#### Interrupción de la ayuda al arranque

▶ Retire el pie del pedal acelerador.

▶ Conecte de nuevo el sistema ESP®.

## ATTENTION ASSIST

### Función del ATTENTION ASSIST

El sistema ATTENTION ASSIST le ayuda en los viajes largos y monótonos, porejemplo, por autopistas, autovías o carreteras interurbanas. El sistema ATTENTION ASSIST propone realizar una pausa cuando detecta signos de cansancio o falta de atención progresiva por parte del conductor.

El sistema ATTENTION ASSIST constituye solamente un medio auxiliar. Puede no detectar a tiempo su cansancio o creciente falta de atención. El sistema no puede sustituir a un conductor descansado y concentrado. Durante recorridos largos, realice pausas puntuales y regulares en las que pueda descansar verdaderamente.

Puede elegir entre dos ajustes:

- **Estándar:** sensibilidad normal del sistema.
- **Sensible:** mayor sensibilidad del sistema. Se advierte antes al conductor y el nivel de atención determinado por el sistema (Attention Level) se adapta de forma correspondiente.

Si se detecta cansancio o creciente falta de atención, en el visualizador del cuadro de instrumentos se muestra la advertencia: **Attention Assist: ¡Descansar!** Puede confirmar el aviso y realizar una pausa en caso necesario. Si no realiza una pausa y el sistema ATTENTION ASSIST continúa detectando una falta de atención creciente, le advertirá nuevamente transcurridos al menos 15 minutos.



En el menú Asistencia del ordenador de a bordo puede visualizar la información actual de estado del sistema ATTENTION ASSIST:

- la duración del viaje desde la última pausa

- el estado de atención determinado por ATTENTION ASSIST:
  - Cuanto más completo está el círculo, mayor es el estado de atención determinado.
  - A medida que disminuye la atención, el círculo se vacía en el centro de la indicación desde el exterior hacia el interior.

Si el sistema ATTENTION ASSIST no puede calcular ningún nivel de atención ni por tanto emitir una advertencia, se muestra el aviso **Sistema pasivo**.

Si el sistema ATTENTION ASSIST está desconectado, el gráfico de asistencia en el visualizador del cuadro de instrumentos muestra el símbolo  con el motor en marcha. El sistema ATTENTION ASSIST se activa automáticamente tras el arranque del motor. El último nivel de sensibilidad seleccionado sigue memorizado.

### Límites del sistema

El sistema ATTENTION ASSIST se activa en el margen de velocidad de entre 37 mph (60 km/h) y 124 mph (200 km/h).

El sistema ATTENTION ASSIST funciona solo de forma limitada y no se produce ninguna advertencia o se produce con retardo especialmente en las siguientes situaciones:

- con menos de 30 minutos de duración del viaje aproximadamente
- si la calzada está en malas condiciones (fuertes ondulaciones del suelo, baches)
- en caso de viento lateral fuerte
- en caso de conducción deportiva (elevada velocidad en las curvas o fuertes aceleraciones)
- si el asistente activo de dirección del asistente activo de distancia DISTRONIC está activo
- si la hora no está correctamente ajustada
- en situaciones de marcha activas, con cambios frecuentes de carril y de velocidad

En las siguientes situaciones, la valoración del cansancio o de la atención del sistema ATTENTION ASSIST se restablece y vuelve a iniciarse al seguir conduciendo:

- Ha parado el motor.

- Se ha desabrochado el cinturón de seguridad y ha abierto la puerta del conductor (porejemplo, en caso de cambio de conductor o de pausa).

### Ajuste del ATTENTION ASSIST

Sistema multimedia:

 **▶▶ Ajustes ▶▶ Asistencia**  
**▶▶ Attention Assist**

### Posibilidades de ajuste

 Seleccione **Estándar**, **Sensible** o **Desconectado**.

### Regulación de la velocidad TEMPOMAT

#### Función del TEMPOMAT

 **INDICACIÓN** Vehículos híbridos enchufables

 Tenga en cuenta las indicaciones contenidas en las instrucciones adicionales. De lo contrario, podría no reconocer situaciones de peligro.

El TEMPOMAT regula la velocidad hasta el valor indicado por el conductor.



Si, porejemplo, acelera para adelantar, la velocidad memorizada no se borra. Si levanta el pie del pedal acelerador después del adelantamiento, el TEMPOMAT regula de nuevo hasta la velocidad memorizada.

Puede ajustar cualquier velocidad superior a 15 mph (20 km/h) hasta la velocidad máxima por construcción.

Tenga en cuenta las indicaciones sobre los sistemas de asistencia y la responsabilidad del conductor, ya que, de lo contrario, podría no reconocer situaciones de peligro (→ página 178).

**Vehículos Mercedes-AMG**: el TEMPOMAT solo está disponible hasta una velocidad de 155 mph (250 km/h).

#### Indicaciones en el visualizador multifunción

-  (gris): el TEMPOMAT está seleccionado, pero todavía no está activado.
-  (verde): el TEMPOMAT está activado.

La velocidad memorizada se muestra junto a la indicación .

- ❗ En el velocímetro se iluminan los segmentos en el espacio comprendido entre la velocidad memorizada en ese momento hasta el final de la corona de segmentos.

### Límites del sistema

Al circular por una pendiente es posible que el TEMPOMAT no pueda mantener la velocidad. La velocidad memorizada se regula nuevamente una vez superada la pendiente.

Al circular por declives largos y pronunciados debe acoplar anticipadamente una marcha inferior. Tenga esto presente en especial con el vehículo cargado. De esta forma, aprovechará el efecto de frenado del motor. Con ello se reduce el esfuerzo que debe soportar el sistema de frenos, evitando que estos se sobrecalienten y desgasten con rapidez.

No utilice el TEMPOMAT en las siguientes situaciones:

- Cuando el estado del tráfico requiera cambios frecuentes de velocidad, por ejemplo, si hay mucho tráfico o por carreteras con muchas curvas.
- Por una carretera con el firme resbaladizo. Las ruedas propulsoras podrían perder la adherencia al acelerar y el vehículo podría derrapar.
- Si la visibilidad es mala.

### Manejo del TEMPOMAT

**⚠ ADVERTENCIA** Peligro de accidente por una velocidad memorizada

Si solicita la velocidad memorizada y es inferior a la velocidad actual, el vehículo frena.

- ▶ Tenga en cuenta el estado del tráfico antes de solicitar la velocidad memorizada.

### Requisitos

- El ESP® debe estar conectado, pero no debe regular.
- Debe circular a una velocidad de como mínimo 15 mph (20 km/h).
- Debe estar acoplada la posición **D** del cambio.

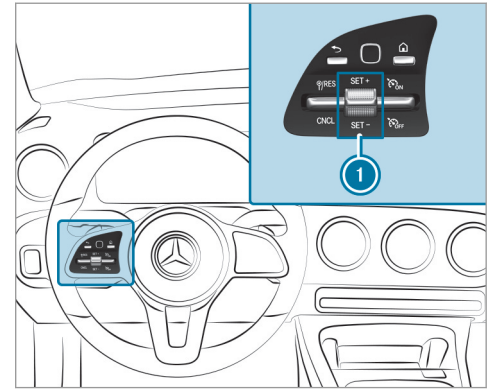

### Manejo del TEMPOMAT

- ▶ Pulse los interruptores basculantes de la unidad de mando del volante hacia arriba o hacia abajo hasta la posición que desee.

### Conexión del TEMPOMAT

- ▶ Seleccione con el interruptor basculante derecho.

### Activación del TEMPOMAT

- ▶ Pulse el interruptor basculante ① hacia arriba **SET+** o hacia abajo **SET-**. La velocidad a la que circula se memoriza y el vehículo puede mantenerla.

O bien:

- ▶ Seleccione **RES** con el interruptor basculante izquierdo. El sistema solicita la última velocidad memorizada y el vehículo la mantiene.

Si ha borrado previamente la última velocidad memorizada, el sistema memoriza la velocidad a la que circula en ese momento.

- ① Al estacionar el vehículo, se borra la última velocidad memorizada.

### Incremento o reducción de la velocidad memorizada

- ▶ 1 mph (1 km/h): pulse el interruptor basculante ① hacia arriba **SET+** o hacia abajo **SET-** hasta el punto de resistencia.

O bien:

- ▶ 5 mph (10 km/h): pulse el interruptor basculante ① hacia arriba **SET+** o hacia abajo **SET-** superando el punto de resistencia.

O bien:

- ▶ Acelere el vehículo hasta alcanzar la velocidad deseada y pulse el interruptor basculante ① hacia arriba **SET+**.

### Desactivación del TEMPOMAT:

- ▶ Seleccione **CNCL** con el interruptor basculante izquierdo.

### Desconexión del TEMPOMAT:

- ▶ Seleccione **OFF** con el interruptor basculante derecho.

- ① Si frena, desconecta el ESP® o si el ESP® regula, el TEMPOMAT se desactiva.

### Asistente activo de distancia DISTRONIC

#### Función del asistente activo de distancia DISTRONIC

El asistente activo de distancia DISTRONIC mantiene constante la velocidad ajustada si la vía está libre. En caso de detectar un vehículo

delantero, se mantiene la distancia configurada hasta que se detenga, si fuera necesario. El sistema acelera o frena el vehículo en función de la distancia respecto al vehículo precedente y a la velocidad ajustada. La velocidad y la distancia se ajustan y memorizan en el volante.

Margen de velocidad disponible:

- **Vehículos sin paquete de asistencia a la conducción:** 15 mph (20 km/h) - 120 mph (200 km/h)
- **Vehículos con paquete de asistencia a la conducción:** 15 mph (20 km/h) - 130 mph (210 km/h)

- ① **Híbridos enchufables:** la velocidad de descenso ajustable puede disminuir debido al programa de conducción seleccionado, tenga en cuenta al respecto las indicaciones contenidas en las instrucciones adicionales.

Otros atributos del asistente activo de distancia DISTRONIC:

- Adaptación del estilo de conducción en función del programa de conducción seleccio-



nado (de bajo consumo, confortable o dinámico).

- Inicio de una aceleración hasta la velocidad memorizada al conectar el intermitente para cambiar al carril de adelantamiento
- **Vehículos con paquete de asistencia a la conducción:**
  - Reacción ante vehículos parados en un margen de velocidad urbano (a excepción de ciclistas y motociclistas)
  - Consideración de prohibiciones de adelantamiento de un lado de la calzada en autopistas o carreteras de varios carriles con carriles independientes (en función del país).

Tenga en cuenta las indicaciones sobre los sistemas de asistencia y la responsabilidad del conductor, ya que, de lo contrario, podría no reconocer situaciones de peligro (→ página 178).

### Indicaciones del asistente activo de distancia DISTRONIC en el cuadro de instrumentos



Gráfico de asistencia

- 1 Adaptación de la velocidad basada en el trayecto: tipo de incidente
- 2 Vehículo precedente
- 3 Escala de distancia
- 4 Distancia deseada ajustada
- 5 Indicación de cambio de carril del asistente activo para cambio de carril

### Indicación de estado permanente del asistente activo de distancia DISTRONIC

- (blanco): asistente activo de distancia DISTRONIC seleccionado, distancia deseada ajustada
- (vehículo blanco, velocímetro verde): asistente activo de distancia DISTRONIC activo, distancia deseada ajustada y ningún vehículo detectado
- (verde): asistente activo de distancia DISTRONIC activo, distancia deseada ajustada y vehículo detectado
- : adaptación de la velocidad basada en el trayecto activa.

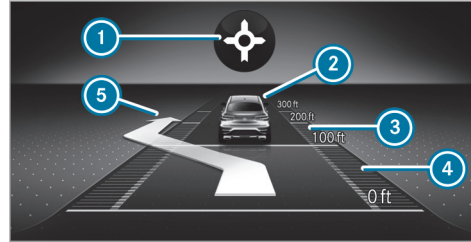
La velocidad memorizada se muestra junto a la indicación de estado permanente y se marca en el velocímetro. Si el asistente activo de distancia DISTRONIC está pasivo, la velocidad se muestra en gris.

- i En autopistas o autovías se muestra el símbolo del vehículo verde de forma cíclica cuando la función está disponible.

- ❶ Si acciona el pedal acelerador más allá del ajuste del asistente activo de distancia DISTRONIC, el sistema se conecta en modo pasivo. En el visualizador multifunción se muestra el aviso  pasivo.

### Indicación en el velocímetro

La velocidad memorizada está marcada en el velocímetro. Si la velocidad memorizada es superior a la velocidad del vehículo precedente o a la adaptación de la velocidad debido a un incidente en la ruta, se iluminan los segmentos en el velocímetro. La desactivación del asistente activo de distancia DISTRONIC, así como la modificación de la velocidad por la adopción manual o automática de la velocidad máxima autorizada se muestran en la línea de confirmación del visualizador multifunción.

### Límites del sistema

La operatividad del sistema puede verse limitada o el sistema puede dejar de funcionar, porejemplo, en las siguientes situaciones:

- en caso de nieve, lluvia, niebla o fuertes salpicaduras de agua, deslumbramiento, irradiación solar directa o si se suceden tramos en

la calzada con diferentes condiciones lumínicas

- si el parabrisas está sucio, empañado, dañado o cubierto en la zona de la cámara
- si los sensores de radar están sucios o cubiertos
- en aparcamientos cubiertos o en calles con declive o pendiente pronunciados
- si hay vehículos estrechos que circulan por delante del suyo, por ejemplo, bicicletas o motocicletas

Además, al circular sobre firmes resbaladizos, una o varias ruedas pueden perder la adherencia al frenar o acelerar, y el vehículo podría derrapar.

No utilice el asistente activo de distancia DISTRONIC en las siguientes situaciones:

### **ADVERTENCIA** Peligro de accidente por aceleración o frenada del asistente activo de distancia DISTRONIC

El asistente activo de distancia DISTRONIC puede acelerar o frenar, porejemplo, en los siguientes casos:

- Si el asistente activo de distancia DISTRONIC inicia el proceso de puesta en marcha.
  - Si solicita la velocidad memorizada y es considerablemente superior o inferior a la velocidad a la que circula.
  - Si el asistente activo de distancia DISTRONIC deja de detectar un vehículo precedente o no reacciona ante objetos relevantes.
- ▶ Observe siempre atentamente la situación del tráfico y esté preparado para frenar.
- ▶ Tenga en cuenta el estado del tráfico antes de solicitar la velocidad memorizada.

**⚠ ADVERTENCIA** Peligro de accidente por deceleración insuficiente del asistente activo de distancia DISTRONIC

El asistente activo de distancia DISTRONIC frena el vehículo con una deceleración de hasta el 50 %. Si la deceleración no es suficiente, el asistente activo de distancia DISTRONIC le advertirá mediante una señal óptica y acústica.

- ▶ Adapte la velocidad y mantenga una distancia suficiente con respecto al vehículo precedente.
- ▶ Frene y/o desvíese.

**⚠ ADVERTENCIA** Peligro de accidente por detección limitada del asistente activo de distancia DISTRONIC

El asistente activo de distancia DISTRONIC no reacciona o reacciona de forma limitada:

- en caso de conducción desalineada o al cambiar de carril

- ante peatones, animales, vehículos de dos ruedas o vehículos parados, así como ante obstáculos que aparecen súbitamente
- en situaciones de tráfico complejas
- ante los vehículos que circulan en dirección contraria y el tráfico transversal

El asistente activo de distancia DISTRONIC no podrá advertirle o intervenir de forma auxiliar en estas situaciones.

- ▶ Observe siempre atentamente la situación del tráfico y reaccione en consonancia.

### Manejo del asistente activo de distancia DISTRONIC

#### Requisitos

- El freno de estacionamiento eléctrico no debe estar accionado.
- El ESP® debe estar conectado y no debe regular.
- Debe estar acoplada la posición **D** del cambio.

- La puerta del conductor debe estar cerrada.
- Debe haber finalizado con éxito la comprobación del sistema de detección por radar.
- La ayuda para aparcar PARKTRONIC no debe realizar ninguna maniobra de aparcamiento ni de salida del estacionamiento.

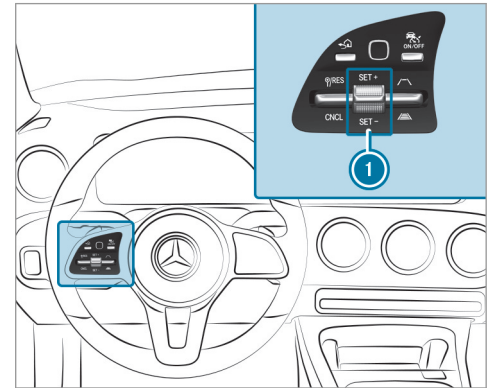





- ▶ **Manejo del asistente activo de distancia DISTRONIC:** pulse los interruptores bascu-

lantes de la unidad de mando del volante hacia arriba o hacia abajo hasta la posición que desee.

### Conexión/desconexión del asistente activo de distancia DISTRONIC

- ▶ Pulse la tecla .

### Activación del asistente activo de distancia DISTRONIC

- ▶ **Activación sin ninguna velocidad memorizada:** pulse el interruptor basculante  hacia arriba  o hacia abajo  o seleccione  con el interruptor basculante izquierdo.

O bien:

- ▶ **Activación con la velocidad memorizada:** seleccione  con el interruptor basculante izquierdo.
- ▶ Retire el pie del pedal acelerador. La velocidad a la que circula se memoriza y el vehículo puede mantenerla.

### Puesta en marcha con el asistente activo de distancia DISTRONIC

- ▶ Active el asistente activo de distancia DISTRONIC y retire el pie del pedal de freno.
- ▶ Seleccione  con el interruptor basculante izquierdo.

O bien:

- ▶ Pise el pedal acelerador de forma breve y con contundencia. Las funciones del asistente activo de distancia DISTRONIC permanecen activas.

### Desactivación del asistente activo de distancia DISTRONIC

 **ADVERTENCIA** Peligro de accidente por el asistente activo de distancia DISTRONIC conectado al abandonar el asiento del conductor

Si el vehículo se frena solo con el asistente activo de distancia DISTRONIC, al abandonar el asiento del conductor el vehículo puede desplazarse.



- ▶ Desconecte siempre el asistente activo de distancia DISTRONIC y asegure el vehículo para evitar su desplazamiento

antes de abandonar el asiento del conductor.



- ▶ Seleccione  con el interruptor basculante izquierdo.

 Si frena, desconecta el ESP® o si el ESP® regula, el asistente activo de distancia DISTRONIC se desactiva.



### Aumento o reducción de la velocidad

- ▶ 1 mph (1 km/h): pulse el interruptor basculante  hacia arriba  o hacia abajo  hasta el punto de resistencia.



O bien:

- ▶ 5 mph (10 km/h): pulse el interruptor basculante  hacia arriba  o hacia abajo  superando el punto de resistencia.

O bien:

- ▶ Acelere el vehículo hasta alcanzar la velocidad deseada y pulse el interruptor basculante  hacia arriba .

### Modificación de la distancia deseada con respecto al vehículo precedente

- ▶ **Reducción de la distancia deseada:** pulse el interruptor basculante derecho hacia arriba (  ).
- ▶ **Aumento de la distancia deseada:** pulse el interruptor basculante derecho hacia abajo (  ).

### Asistente activo de dirección







#### Función del asistente activo de dirección

El asistente activo de dirección está disponible hasta una velocidad de 130 mph (210 km/h). El sistema le ayuda a mantenerse en el centro del carril con suaves intervenciones en la dirección. En función de la velocidad de su vehículo, el asistente activo de dirección se orienta por los vehículos precedentes y por las líneas delimitadoras del carril.

- ① En función del país, en el margen de velocidad inferior el asistente activo de dirección puede basarse en el tráfico que le rodea. En caso necesario, el asistente activo de dirección también puede asistirle manteniendo el curso incluso fuera del centro del carril para, porejemplo, formar un carril de emergencia.

Si la detección de las líneas delimitadoras de la calzada y del vehículo precedente se ve afectada, el asistente activo de dirección pasa al modo pasivo. En ese caso, el sistema no ofrece ninguna asistencia.

#### Indicación de estado del asistente activo de dirección en el visualizador multifunción

-  (gris): conectado y pasivo
  -  (verde): conectado y activo
  -  (rojo): detección de límites del sistema
  -  (manos blancas y rojas): requerimiento "manos al volante"
- ① Al pasar del modo activo al pasivo, el tamaño del símbolo  aumenta y se representa parpadeando. Al alcanzar el modo pasivo, el símbolo  se muestra en color gris en el visualizador multifunción.
  - ① El asistente activo de dirección no está disponible temporalmente en función de los ajustes del vehículo seleccionados.

#### Detección de giro y contacto

Es necesario que el conductor tenga siempre las manos en el volante para que pueda intervenir

en todo momento para corregir la dirección o el carril. El conductor debe contar en todo momento con un cambio del estado activo al pasivo y viceversa.



Si el sistema detecta que el conductor no gira el volante o que retira las manos del volante durante cierto tiempo, se emite la indicación ①. Si el conductor sigue sin mover el volante de forma activa, además de la advertencia óptica suena una señal acústica de advertencia.

Si el conductor no reacciona a esta advertencia durante cierto tiempo, el sistema puede iniciar una parada de emergencia (→ página 197).

La advertencia no se emite o finaliza si el conductor responde al sistema:

- Si el conductor realiza una maniobra.
- **En función del país:** si el conductor pulsa una tecla del volante o maneja el Touch Control.

Si el asistente activo de dirección reconoce que ha alcanzado un límite del sistema, se produce una advertencia óptica y suena una señal acústica de advertencia.

Tenga en cuenta las indicaciones sobre los sistemas de asistencia y la responsabilidad del conductor, ya que, de lo contrario, podría no reconocer situaciones de peligro (→ página 178).

#### Límites del sistema

El asistente activo de dirección está equipado con un par del volante limitado para el guiado transversal. Es posible que la intervención sobre el volante no sea suficiente para mantener al vehículo en el carril o para tomar salidas.

La operatividad del sistema puede verse limitada o el sistema puede dejar de funcionar en las siguientes situaciones:

- si la visibilidad es mala, porejemplo, en caso de nieve, lluvia, niebla o fuertes salpicaduras de agua, condiciones lumínicas cambiantes o sombras en la calzada
- en caso de deslumbramiento del vehículo, porejemplo, a causa de los vehículos que circulan en sentido contrario, por la irradiación solar o por reflejos
- si la iluminación de la calzada es insuficiente
- si el parabrisas está sucio, empañado, dañado o cubierto en la zona de la cámara, porejemplo, por un adhesivo
- si no hay líneas delimitadoras del carril o si hay varias líneas para un carril o si las marcas de limitación de carril cambian rápidamente, porejemplo, en áreas en obras o bifurcaciones
- si las líneas delimitadoras del carril están desgastadas, oscuras o cubiertas, porejemplo, por suciedad o nieve

- si la distancia con respecto al vehículo precedente es demasiado corta y, a consecuencia de ello, no pueden detectarse las líneas delimitadoras del carril
- en carreteras estrechas y sinuosas
- en caso de obstáculos colocados sobre el carril o que sobresalen hacia el carril, porejemplo, elementos de balizamiento

El sistema no le asiste en las siguientes situaciones:

- en curvas estrechas o al girar
- en los cruces
- en rotondas o peajes
- en caso de presión insuficiente de los neumáticos

**⚠ ADVERTENCIA** Peligro de accidente por interrupción inesperada del funcionamiento del asistente activo de dirección

Cuando se alcanzan los límites del sistema, no se puede garantizar que el asistente activo de dirección permanezca activado o que mantenga al vehículo en el carril.

- ▶ Mantenga siempre las manos sobre el volante y observe atentamente la situación del tráfico.
- ▶ Realice maniobras con el vehículo siempre en función del tráfico y de la situación.

**⚠ ADVERTENCIA** Peligro de accidente debido a intervenciones inesperadas en el volante a través del sistema activo de dirección

La detección de las líneas delimitadoras del carril y de los objetos puede verse afectada y provocar intervenciones inesperadas en el volante.

- ▶ Gire el volante en función de la situación del tráfico.



### Conexión o desconexión del asistente activo de dirección

#### Requisitos

- El ESP® está conectado, pero no regula.

- El asistente activo de distancia DISTRONIC está conectado.

Sistema multimedia:

- ▶   ▶ Ajustes ▶ Acceso rápido
- ▶ Seleccione  Asist. act. direc. .

### Función del asistente activo de parada de emergencia

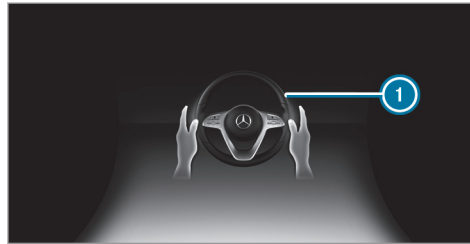

Si el sistema detecta que el conductor no gira el volante o que retira las manos del volante durante cierto tiempo, se emite la indicación ① en el visualizador multifunción. Si el conductor sigue sin realizar maniobras de forma activa o no

responde al sistema, adicionalmente a la advertencia óptica se emite repetidamente una señal acústica de advertencia.

Si el conductor sigue sin reaccionar a la advertencia, en el visualizador multifunción se muestra el aviso **Iniciando parada de emergencia...** Si el conductor sigue sin reaccionar, el asistente activo de distancia DISTRONIC reduce la velocidad. El vehículo se frena con deceleraciones paulatinas hasta su parada.

El sistema de intermitentes de advertencia se conecta automáticamente en función del país al circular a una velocidad inferior a 40 mph (60 km/h).

Si el vehículo está detenido, se llevan a cabo las siguientes acciones.

- Si asegura el vehículo con el freno de estacionamiento eléctrico.
- El asistente activo de distancia DISTRONIC finaliza.
- El vehículo se desbloquea.
- De ser posible, se efectúa una llamada de emergencia a la central de llamadas de emergencia de Mercedes-Benz.

El conductor puede interrumpir la deceleración en todo momento mediante una de las siguientes acciones:

- Maniobrando
- Frenado o acelerando
- Desconectando el asistente activo de distancia DISTRONIC

### Asistente de frenado activo

#### Función del asistente de frenado activo

El asistente de frenado activo consta de las siguientes funciones:

- Función de advertencia de distancia
- Función de frenado autónomo
- Servoasistencia de frenado en función de la situación
- **Vehículos con paquete de asistencia a la conducción:** asistente de maniobra evasiva y función de giro

El asistente de frenado activo le puede ayudar a minimizar el peligro de colisión con vehículos,

ciclistas o peatones o a reducir las consecuencias de un accidente.

Si el asistente de frenado activo detecta peligro de colisión, le advertirá mediante una señal acústica de advertencia y el testigo luminoso de advertencia de distancia en el cuadro de instrumentos .

**Vehículos con PRE-SAFE®:** en función del país, también se efectúa una advertencia háptica tensando ligeramente el cinturón de seguridad.

Si no reacciona a la advertencia, se puede iniciar un frenado autónomo en situaciones críticas.

En situaciones especialmente críticas, el asistente de frenado activo puede iniciar directamente un frenado autónomo. En ese caso, el testigo luminoso de advertencia y la señal acústica de advertencia se emiten simultáneamente al frenado.

Si frena en una situación crítica o acciona el freno durante el frenado autónomo, se produce una amplificación de la fuerza de frenado en función de la situación. En caso necesario, se aumenta la presión de frenado hasta un frenado en seco.

Tenga en cuenta las indicaciones sobre los sistemas de asistencia y la responsabilidad del conductor, ya que, de lo contrario, podría no reconocer situaciones de peligro (→ página 178).

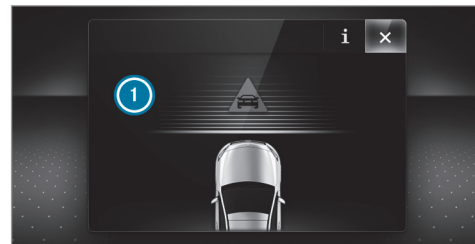

Si se ha realizado un frenado autónomo o se ha activado la servoasistencia de frenado en función de la situación, en el visualizador multifunción se muestra la indicación ① que desaparece automáticamente poco después.

Con la activación de la función de frenado autónomo o de la servoasistencia de frenado en función de la situación se pueden iniciar adicionalmente medidas preventivas de seguridad de los ocupantes (PRE-SAFE®).



**⚠ ADVERTENCIA** Peligro de accidente por la capacidad limitada de detección de la función del asistente de frenado activo

El asistente de frenado activo no reconoce siempre de forma clara objetos o situaciones de tráfico complejas.

- ▶ Observe siempre con atención la situación del tráfico sin depender exclusivamente del asistente de frenado activo. El asistente de frenado activo solo es un medio auxiliar. La responsabilidad sobre el mantenimiento de una distancia de seguridad suficiente, la velocidad a la que se circula y el frenado a tiempo recae en el conductor del vehículo.
- ▶ Esté preparado para frenar o desviarse.

Observe también los límites del sistema del asistente de frenado activo.

### Las distintas funciones parciales están disponibles en los diferentes márgenes de velocidad:

La función de advertencia de distancia le puede asistir en las siguientes situaciones:

- A partir de aproximadamente 4 mph (7 km/h) si se acerca de forma crítica a un vehículo, ciclista o peatón, suena una señal acústica de advertencia intermitente y el testigo luminoso de advertencia de distancia se ilumina en el cuadro de instrumentos .

**Vehículos con PRE-SAFE®:** en función del país, también se efectúa una advertencia háptica tensando ligeramente el cinturón de seguridad.

Frene de inmediato o esquive el obstáculo, siempre y cuando el estado del tráfico lo permita y no implique peligro.

### Función de advertencia de distancia (vehículos sin paquete de asistencia a la conducción)

La función de advertencia de distancia le puede asistir en las siguientes situaciones con una señal acústica de advertencia intermitente y un testigo luminoso de advertencia:

- a velocidades de hasta aproximadamente 155 mph (250 km/h) para vehículos precedentes
- a velocidades de hasta aproximadamente 50 mph (80 km/h) para vehículos detenidos, peatones en movimiento y ciclistas precedentes
- a velocidades de hasta aproximadamente 37 mph (60 km/h) para ciclistas que cruzan la propia trayectoria

**Función de advertencia de distancia (vehículos con paquete de asistencia a la conducción)**

La función de advertencia de distancia le puede asistir en las siguientes situaciones con una señal acústica de advertencia intermitente y un testigo luminoso de advertencia:

- a velocidades de hasta aproximadamente 155 mph (250 km/h) para vehículos precedentes
- a velocidades de hasta aproximadamente 62 mph (100 km/h) para vehículos detenidos
- a velocidades de hasta aproximadamente 50 mph (80 km/h) para peatones en movimiento y ciclistas precedentes
- a velocidades de hasta aproximadamente 43 mph (70 km/h) para peatones detenidos, vehículos que cruzan la propia trayectoria y ciclistas tanto detenidos como que cruzan la propia trayectoria

**Función de frenado autónomo (vehículos sin paquete de asistencia a la conducción)**

La función de frenado autónomo puede intervenir a partir de una velocidad de aproximadamente 4 mph (7 km/h) en las situaciones siguientes:

- a velocidades de hasta aproximadamente 124 mph (200 km/h) para vehículos precedentes
- a velocidades de hasta aproximadamente 50 mph (80 km/h) para ciclistas precedentes
- a velocidades de hasta aproximadamente 37 mph (60 km/h) para peatones en movimiento y ciclistas que cruzan la propia trayectoria
- a velocidades de hasta aproximadamente 31 mph (50 km/h) para vehículos detenidos

**Función de frenado autónomo (vehículos con paquete de asistencia a la conducción)**

La función de frenado autónomo puede intervenir a partir de una velocidad de aproximadamente 4 mph (7 km/h) en las situaciones siguientes:

- a velocidades de hasta aproximadamente 155 mph (250 km/h) para vehículos precedentes
- a velocidades de hasta aproximadamente 62 mph (100 km/h) para vehículos detenidos
- a velocidades de hasta aproximadamente 50 mph (80 km/h) para ciclistas precedentes
- a velocidades de hasta aproximadamente 43 mph (70 km/h) para peatones detenidos y en movimiento, vehículos que cruzan la propia trayectoria y ciclistas tanto detenidos como que cruzan la propia trayectoria

### **Servoasistencia de frenado en función de la situación (vehículos sin paquete de asistencia a la conducción)**

La servoasistencia de frenado en función de la situación puede intervenir a partir de una velocidad de aproximadamente 4 mph (7 km/h) en las situaciones siguientes:

- a velocidades de hasta aproximadamente 155 mph (250 km/h) para vehículos precedentes
- a velocidades de hasta aproximadamente 50 mph (80 km/h) para vehículos detenidos y ciclistas precedentes
- a velocidades de hasta aproximadamente 37 mph (60 km/h) para peatones en movimiento y ciclistas que cruzan la propia trayectoria

### **Servoasistencia de frenado en función de la situación (vehículos con paquete de asistencia a la conducción)**

La servoasistencia de frenado en función de la situación puede intervenir a partir de una velocidad de aproximadamente 4 mph (7 km/h) en las situaciones siguientes:

- a velocidades de hasta aproximadamente 155 mph (250 km/h) para vehículos precedentes
- a velocidades de hasta aproximadamente 62 mph (100 km/h) para vehículos detenidos
- a velocidades de hasta aproximadamente 50 mph (80 km/h) para ciclistas precedentes
- a velocidades de hasta aproximadamente 37 mph (60 km/h) para peatones detenidos y en movimiento, vehículos que cruzan la propia trayectoria y ciclistas tanto detenidos como que cruzan la propia trayectoria

### **Interrupción de una intervención en el freno del asistente de frenado activo**

Puede finalizar en cualquier momento la intervención del asistente de frenado activo como se indica a continuación:

- Accionando claramente el pedal acelerador o el kick-down.
- Soltando el pedal de freno.

Si se cumple como mínimo una de las siguientes condiciones, el asistente de frenado activo puede finalizar la intervención en el freno:

- Si esquiva un obstáculo girando el volante.
- Si ya no hay peligro de colisión.
- Si ya no se detecta ningún obstáculo en el recorrido de marcha.

### **Asistente de maniobra evasiva (solo vehículos con paquete de asistencia a la conducción)**

El asistente de maniobra evasiva tiene las siguientes características:

- Detección de peatones detenidos o en movimiento

- Ayuda al conductor con servoasistencia adicional si detecta una maniobra de desvío
- Activación en una maniobra de desvío con un movimiento de viraje rápido
- Asistencia al desviarse y volver a enderezar el vehículo
- Reacción a partir de una velocidad de aproximadamente 12 mph (20 km/h) hasta una velocidad de aproximadamente 43 mph (70 km/h)

Puede finalizar la servoasistencia en todo momento girando activamente el volante.

### **Función de giro (solo vehículos con paquete de asistencia a la conducción)**

Si al girar cruzando la calzada contraria se detecta peligro de colisión por vehículos que vienen de frente, con velocidades inferiores a 9 mph (15 km/h) se puede iniciar un frenado autónomo antes de abandonar el propio carril.

### **⚠ ADVERTENCIA** Peligro de accidente a pesar del asistente de maniobra evasiva

El asistente de maniobra evasiva no reconoce siempre de forma clara objetos o situaciones de tráfico complejas.

Además, la servoasistencia del asistente de maniobra evasiva no es suficiente para evitar una colisión.

- ▶ Observe siempre con atención la situación del tráfico sin depender exclusivamente del asistente de maniobra evasiva.
- ▶ Esté preparado para frenar o desviarse.
- ▶ Finalice la servoasistencia girando activamente el volante en las situaciones de marcha no críticas.
- ▶ Circule a una velocidad adecuada cuando haya peatones en el entorno de la calzada.

### **Límites del sistema**

Después de conectar el encendido o de iniciar la marcha, todavía no está disponible la potencia total del sistema durante unos segundos.

Si la operatividad del asistente de frenado activo está limitada o el sistema deja de funcionar debido a una avería, se muestra el testigo luminoso de advertencia  en el visualizador multifunción.

La operatividad del sistema puede verse limitada o el sistema puede dejar de funcionar especialmente en las siguientes situaciones:

- Con nieve, lluvia, niebla, fuertes salpicaduras de agua, deslumbramiento, irradiación solar directa o condiciones lumínicas cambiantes.
- Si los sensores están sucios, empañados, dañados o cubiertos.
- Si los sensores se ven perturbados por otras fuentes emisoras de radar, porejemplo, si en aparcamientos cubiertos existe un retorno intenso de radar.
- Si se ha detectado y mostrado una pérdida de presión de los neumáticos o un neumático defectuoso.

- En situaciones de tráfico complejas en las que los objetos no siempre se pueden detectar claramente.
  - Ante peatones o vehículos que entran rápidamente en la zona de detección de los sensores.
  - Ante peatones que están tapados por otros objetos.
  - Si el contorno típico de un peatón no queda resaltado del fondo.
  - Si un peatón no se reconoce como tal, porejemplo, por ropa especial u otros objetos.
  - Si el conductor no se ha abrochado el cinturón de seguridad.
  - Al circular por curvas cerradas.
- i** El sistema de sensores del asistente de frenado activo se ajusta automáticamente después de haber circulado un determinado trayecto tras la entrega del vehículo. Durante el proceso de aprendizaje, el asistente de frenado activo no está disponible, o solo de un modo limitado.

## Ajuste del asistente de frenado activo

### Requisitos

- El encendido debe estar conectado.

Sistema multimedia:

→  ▶ Ajustes ▶ Asistencia  
▶▶ Asistente frenado activo

- ▶ Seleccione el ajuste que desee. El ajuste se mantiene hasta el próximo arranque del sistema de propulsión.

### Desconexión del asistente de frenado activo

- i** Se recomienda mantener siempre conectado el asistente de frenado activo.
- ▶ Seleccione **Desconectado**. La función de advertencia de distancia, la función de frenado autónomo y el asistente de maniobra evasiva se desconectan. En el siguiente arranque del vehículo se selecciona automáticamente el ajuste intermedio.
- i** Si el asistente de frenado activo está desconectado, en el sector de estado del visualiza-

dor multifunción se muestra el símbolo





## Control de ángulo muerto y control activo de ángulo muerto con sistema de advertencia de salida del vehículo

### Función del control de ángulo muerto y del control activo de ángulo muerto con sistema de advertencia de salida del vehículo

El control de ángulo muerto y el control activo de ángulo muerto supervisan con dos sensores de radar orientados hacia los lados y hacia atrás la zona que abarca hasta 130 ft (40 m) por detrás y 10 ft (3 m) junto al vehículo.

Si circulando a partir de una velocidad de aproximadamente 8 mph (12 km/h) se detecta un vehículo e, inmediatamente después, dicho vehículo entra en la zona de control situada junto a su vehículo, se ilumina en rojo el testigo luminoso de advertencia situado en el retrovisor exterior.

Indicación de estado permanente en el cuadro de instrumentos:

-  (gris): el sistema está conectado, pero no operativo.
-  (verde): el sistema está conectado y operativo.

Si se detecta un vehículo con poca distancia de seguridad y conecta el intermitente en esa dirección, suena una señal acústica de advertencia doble y la indicación de advertencia del retrovisor exterior parpadea en color rojo. Si el intermitente permanece conectado, el resto de vehículos detectados en la zona de control se indicarán solamente mediante el parpadeo del testigo luminoso de advertencia rojo.

Si adelanta a un vehículo rápidamente, no se produce ninguna advertencia.

**⚠ ADVERTENCIA** Peligro de accidente a pesar del control de ángulo muerto

El control de ángulo muerto no reacciona ante los vehículos que se acercan al suyo

con una gran diferencia de velocidad y lo adelantan.

El control de ángulo muerto no le puede advertir en esta situación.

▶ Observe siempre con atención el estado del tráfico y mantenga una distancia de seguridad lateral suficiente.

Tenga en cuenta las indicaciones sobre los sistemas de asistencia y la responsabilidad del conductor, ya que, de lo contrario, podría no reconocer situaciones de peligro (→ página 178).

#### **Sistema de advertencia de salida del vehículo**

El sistema de advertencia de salida del vehículo es una función adicional del control de ángulo muerto y puede advertir a los ocupantes del vehículo de los vehículos que se acercan al abandonar el vehículo cuando este está parado.

**⚠ ADVERTENCIA** Peligro de accidente a pesar del sistema de advertencia de salida del vehículo

El sistema de advertencia de salida del vehículo no reacciona ante los objetos parados ni ante los vehículos que se acercan al suyo con una gran diferencia de velocidad.

El sistema de advertencia de salida del vehículo no le puede advertir en estas situaciones.

▶ Observe siempre con atención la situación del tráfico y asegúrese de que haya suficiente espacio libre al abrir las puertas.

Si hay algún vehículo en la zona de control, se muestra en el retrovisor exterior. Si un ocupante del vehículo abre la puerta del lado vigilado, suena una señal acústica de advertencia y el testigo de advertencia del retrovisor exterior comienza a parpadear.

Esta función adicional solo está disponible si el control de ángulo muerto está conectado. El sistema de advertencia de salida del vehículo

puede advertirle hasta tres minutos después de haber desconectado el encendido como máximo. El final de la disponibilidad del sistema de advertencia de salida del vehículo se indica mediante el parpadeo tres veces del testigo de advertencia en el retrovisor exterior.

El sistema de advertencia de salida del vehículo es solo un medio auxiliar y en ningún caso puede sustituir su atención. La responsabilidad al abrir las puertas y al abandonar el vehículo recae siempre en los ocupantes del vehículo.

### Límites del sistema

El control de ángulo muerto y el control activo de ángulo muerto pueden estar limitados especialmente en las siguientes situaciones:

- si los sensores están sucios o cubiertos
- si hay mala visibilidad, porejemplo, si hay niebla o si llueve o nieva con intensidad
- en caso de vehículos estrechos, porejemplo, bicicletas o motocicletas
- en caso de carriles muy anchos o estrechos
- si conduce muy desplazado hacia un lado

El sistema puede efectuar advertencias de forma injustificada al circular cerca de guardarrailes o limitaciones de la vía de estructura similar. Asegúrese siempre de mantener una distancia suficiente respecto a otros usuarios de la carretera y obstáculos situados a los lados del vehículo.

Al circular de forma prolongada junto a vehículos largos, porejemplo, camiones, se puede interrumpir la advertencia.

Si está acoplada la marcha atrás, el control de ángulo muerto no está operativo.

Es posible que el sistema de advertencia de salida del vehículo se vea limitado en las siguientes situaciones:

- si el sensor está obstaculizado por vehículos cercanos en huecos para aparcar estrechos
- si se acercan personas
- en caso de objetos parados o que se mueven lentamente

### Función de la intervención en el freno (control activo de ángulo muerto)

Si el control activo de ángulo muerto detecta un peligro de colisión lateral en la zona de control,

puede producirse una intervención en el freno. Esta intervención tiene por objeto ayudarle a evitar la colisión.

La intervención en el freno para corregir la dirección está disponible en un margen de velocidad de entre 20 mph (30 km/h) y 125 mph (200 km/h) aproximadamente.

**▲ ADVERTENCIA** Peligro de accidente pese a la intervención en el freno del control activo de ángulo muerto

La intervención en el freno para corregir la dirección no siempre puede evitar una colisión.

- ▶ Maniobre, frene o acelere siempre usted mismo, en especial cuando el control activo de ángulo muerto emita una advertencia o frene para corregir la dirección.
- ▶ Mantenga siempre una distancia de seguridad lateral suficiente.

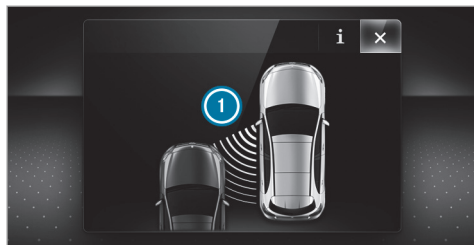

Si se produce una intervención en el freno para corregir la dirección, parpadea el testigo luminoso de advertencia rojo del retrovisor exterior y suena una señal acústica de advertencia. Adicionalmente se muestra una indicación 1 en el visualizador multifunción que indica el peligro de colisión lateral.

En casos poco frecuentes, el sistema puede realizar una intervención en el freno inadecuada. Puede interrumpir esta intervención maniobrando ligeramente en sentido contrario o acelerando.

### Límites del sistema

Tenga en cuenta los límites del sistema del control activo de ángulo muerto, ya que, de lo contrario, podría no reconocer peligros (→ página 203).

En las siguientes situaciones, no se produce ninguna intervención en el freno para corregir la dirección, o solo se produce una intervención adecuada a la situación de marcha:

- si hay vehículos u obstáculos, porejemplo, guardarraíles, a ambos lados de su vehículo
- si se acerca a usted en sentido contrario un vehículo a una breve distancia lateral
- si conduce de forma deportiva a elevada velocidad por las curvas
- si frena o acelera considerablemente
- si interviene un sistema de seguridad de marcha, porejemplo, el ESP® o el asistente de frenado activo
- si el sistema ESP® está desconectado
- si se ha detectado una pérdida de presión de los neumáticos o un neumático defectuoso

### Conexión o desconexión del control de ángulo muerto o el control activo de ángulo muerto

Sistema multimedia:

→ ► Ajustes ► Asistencia

► Active o desactive la opción **Det. obj. áng. muerto.**

O bien:

► Active o desactive la opción **Det. act. áng. muerto.**

### Detector activo de cambio de carril

#### Función del detector activo de cambio de carril



El detector activo de cambio de carril vigila la zona que se encuentra delante del vehículo mediante una cámara multifunción (→ página 179). Este sistema le ofrece la protección prevista en caso de abandono involuntario del carril. Puede advertirle mediante una respuesta palpable del volante y ayudarle a retornar al carril original mediante una intervención en el freno para corregir el carril.



El detector activo de cambio de carril está disponible en un margen de velocidad de entre 37 mph (60 km/h) y 124 mph (200 km/h).

El detector activo de cambio de carril no puede reducir el riesgo de accidente provocado por una forma de conducir no adecuada ni anular los límites impuestos por la física. No puede reconocer las condiciones meteorológicas ni de la calzada así como tampoco el estado del tráfico. El detector activo de cambio de carril solo es un medio auxiliar. La responsabilidad sobre la distancia de seguridad, la velocidad, el frenado a tiempo y de mantenerse en el carril recae siempre en el conductor.

El estado del detector activo de cambio de carril se indica en el ordenador de a bordo:

-  (verde): el detector activo de cambio de carril está conectado y operativo.
-  (gris): el detector activo de cambio de carril está conectado pero no está operativo.
-  (OFF): el detector activo de cambio de carril está desconectado o averiado.



Si se produce una intervención en el freno para corregir el carril, en el visualizador multifunción se muestra la indicación ①.

Si conecta el intermitente, los frenos no intervienen en el lado correspondiente.

**Vehículos con paquete de asistencia a la conducción:** si el sistema detecta un obstáculo en el carril contiguo, porejemplo otro vehículo, el freno interviene a pesar del intermitente.

Si se cumplen las siguientes condiciones, se le advierte mediante una respuesta perceptible del volante:

- Si el detector activo de cambio de carril detecta una línea delimitadora del carril.

- Una rueda delantera entra en contacto con esta línea delimitadora del carril.

#### **Requisito para una intervención en el freno para corregir el carril (vehículos sin paquete de asistencia a la conducción)**

El sistema ha detectado líneas delimitadoras a ambos lados del carril. La rueda delantera pasa por encima de una línea delimitadora del carril continua.

- ① Puede interrumpir una intervención en el freno en todo momento girando ligeramente el volante.

#### **Requisitos para una intervención en el freno para corregir el carril (vehículos con paquete de asistencia a la conducción)**

- El sistema ha detectado una línea delimitadora del carril continua y el vehículo pasa por encima de ella con la rueda delantera.
- El sistema ha detectado una línea delimitadora del carril y un vehículo que circula en dirección contraria, un vehículo que efectúa un adelantamiento o que circula en paralelo por el carril contiguo. La rueda delantera

pasa por encima de la línea delimitadora del carril.

- ❗ Puede interrumpir una intervención en el freno en todo momento girando ligeramente el volante.

### Límites del sistema

En las siguientes situaciones, no se lleva a cabo ninguna intervención en el freno para corregir el carril:

- Si maniobra, frena o acelera de forma claramente activa.
- Si interviene un sistema de seguridad de marcha, porejemplo, el ESP®, el asistente de frenado activo o el control activo de ángulo muerto.
- Si conduce de forma deportiva, a elevada velocidad por las curvas o con fuertes aceleraciones.
- Si el sistema ESP® está desconectado.
- Si se ha detectado y mostrado una pérdida de presión de los neumáticos o un neumático defectuoso.

Si desactiva la advertencia del detector activo de cambio de carril y no se detecta de forma clara la línea delimitadora del carril, es posible que no se efectúe una intervención en el freno para corregir el carril (→ página 209).

La operatividad del sistema puede verse limitada o el sistema puede dejar de funcionar especialmente en las siguientes situaciones:

- si la visibilidad es mala, porejemplo, en caso de iluminación insuficiente de la calzada, si se suceden tramos sombreados en la calzada, en caso de lluvia, nieve, niebla o fuertes salpicaduras de agua
- en caso de deslumbramiento, porejemplo, a causa de los vehículos que circulan en sentido contrario, por la irradiación directa del sol o por reflejos
- si el parabrisas está sucio en la zona de la cámara multifunción o si la cámara está empañada, dañada o cubierta
- si no hay líneas delimitadoras del carril o si hay varias líneas poco claras para un carril, porejemplo, en una zona en obras

- si las líneas delimitadoras del carril están desgastadas, oscuras o cubiertas
- si la distancia con respecto al vehículo precedente es demasiado corta y, a consecuencia de ello, no puede detectarse la línea delimitadora del carril
- si las líneas delimitadoras del carril cambian rápidamente, porejemplo, en caso de una bifurcación de los carriles, o si se cruzan o unen varios carriles
- en calzadas muy estrechas y sinuosas
- **vehículos con paquete de asistencia a la conducción:** si los sensores de radar en el parachoques trasero están sucio o cubiertos de nieve y se ha detectado un obstáculo en el propio carril, no se realiza una intervención en el freno para corregir el carril

### Conexión/desconexión del detector activo de cambio de carril

Sistema multimedia:

- ➔  ➔ [Ajustes](#) ➔ [Acceso rápido](#)
- ➔ [Asistente activo de mantenimiento de carril](#)
- ▶ Conecte o desconecte la función.

### Ajuste del detector activo de cambio de carril

Sistema multimedia:

→  → Ajustes → Asistencia  
 → Asist. activo manten. carril

### Conexión o desconexión de la advertencia háptica

▶ Seleccione **Aviso**.  
 ▶ Conecte o desconecte la función.

### Funcionamiento de la amortiguación adaptativa regulable

El tren de rodaje con amortiguación adaptativa regulable adapta continuamente el comportamiento de los amortiguadores del tren de rodaje al estado actual de marcha y de servicio.

La adaptación de la amortiguación se regula individualmente para cada rueda y depende de los siguientes factores:

- de las condiciones de la calzada
- de la carga del vehículo
- de la selección del programa de conducción

- de la forma de conducir

Puede seleccionar el programa de conducción con el interruptor DYNAMIC SELECT.

### Cámara de marcha atrás

#### Función de la cámara de marcha atrás

Al acoplar la marcha atrás se muestra la imagen de la cámara de marcha atrás en el visualizador de medios. Las líneas auxiliares dinámicas muestran el trayecto de marcha definido por el giro actual del volante. De esta forma se puede guiar al circular marcha atrás y evitar obstáculos.

La cámara de marcha atrás solo es un medio auxiliar. No puede sustituir en ningún caso su atención al entorno. La responsabilidad de maniobrar y aparcar de forma segura recae siempre en el conductor. Asegúrese de que al maniobrar y al aparcar no se encuentren, entre otros, personas, animales u objetos en la zona de maniobras.

 Puede abrir manualmente la cubierta de la cámara de marcha atrás (→ página 215).

Las líneas auxiliares mostradas en el visualizador de medios indican las distancias respecto al vehículo propio. Las distancias mostradas son válidas solo a la altura de la calzada.

En función del equipamiento, puede elegir entre las vistas siguientes:

- Vista normal
- Vista gran angular

La imagen del sector situado detrás del vehículo se muestra invertida, como en el espejo retrovisor interior.

#### Vehículos sin ayuda para aparcar PARKTRONIC

Están disponibles las siguientes vistas de la cámara en el sistema multimedia:

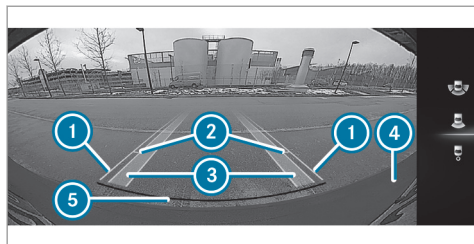

Vista normal

- ① Línea auxiliar amarilla, anchura del vehículo (superficie que se va a atravesar) en función del giro del volante actual (dinámico)
- ② Línea auxiliar de color amarillo a una distancia aproximada de 3,3 ft (1,0 m) con respecto a la parte posterior del vehículo
- ③ Carril amarillo de los neumáticos para indicar el giro actual del volante (dinámico)
- ④ Parachoques
- ⑤ Línea auxiliar de color rojo a una distancia aproximada de 1,0 ft (0,3 m) con respecto a la parte posterior del vehículo

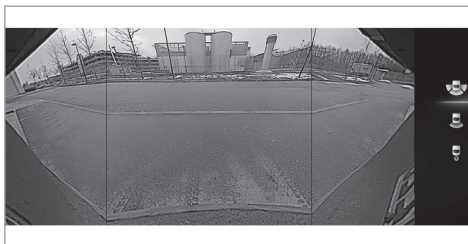

Vista gran angular

### Vehículos con ayuda para aparcar PARKTRONIC

Están disponibles las siguientes vistas de la cámara en el sistema multimedia:

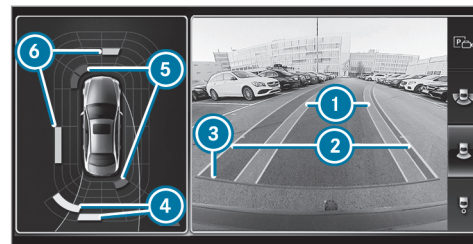

Vista normal

- ① Carril amarillo de los neumáticos para indicar el giro actual del volante (dinámico)
- ② Línea auxiliar amarilla, anchura del vehículo (superficie que se va a atravesar) en función del giro del volante actual (dinámico)
- ③ Línea auxiliar de color rojo a una distancia aproximada de 1,0 ft (0,3 m) con respecto a la parte posterior del vehículo
- ④ Indicación de advertencia amarilla de la ayuda para aparcar PARKTRONIC: obstáculos a una distancia de entre aproximadamente 2,0 ft (0,6 m) y 3,3 ft (1,0 m)

- 5 Indicación de advertencia roja de la ayuda para aparcar PARKTRONIC: obstáculos a muy poca distancia (aproximadamente 1,0 ft (0,3 m) o menos)
- 6 Indicación de advertencia naranja de la ayuda para aparcar PARKTRONIC: obstáculos a una distancia intermedia (entre aproximadamente 1,0 ft (0,3 m) y 2,0 ft (0,6 m))



Vista gran angular

### Fallo del sistema

Si no está disponible la operatividad de la cámara de marcha atrás, en el sistema multimedia se muestra la siguiente indicación:



### Límites del sistema

La cámara de marcha atrás no funcionará, o lo hará con limitaciones en las siguientes situaciones, entre otras:

- Si la tapa del maletero está abierta.
  - Si llueve o nieva intensamente o hay niebla.
  - Si la luminosidad general es deficiente, porejemplo, por la noche.
  - Si las cámaras o las piezas del vehículo en las que están montadas las cámaras están dañadas, sucias o cubiertas. Tenga en cuenta la información sobre los sensores y las cámaras del vehículo (→ página 179).
- i No utilice la cámara de marcha atrás en dichas situaciones. De lo contrario, podría herir a alguna persona al aparcar o impactar contra objetos.
  - i El contraste del visualizador puede verse afectado por la incidencia repentina de la luz

solar u otras fuentes de luz, porejemplo, al salir de un garaje. En ese caso, tenga especial precaución.

- i Encargue la reparación o sustitución del visualizador en caso de que su uso se vea restringido notablemente, porejemplo, debido a fallos en los píxeles.

### Cámara de 360°

#### Función de la cámara de 360°

La cámara de 360° es un sistema que consta de cuatro cámaras. Las cámaras detectan el área circundante del vehículo. El sistema le sirve de ayuda, porejemplo, al aparcar o en salidas con mala visibilidad.

Las vistas de la cámara de 360° están disponibles siempre en la conducción hacia atrás, y hasta una velocidad aproximada de 10 mph (16 km/h) en la conducción hacia delante.

La cámara de 360° constituye solamente un medio auxiliar y podría mostrar los obstáculos incorrectamente, con una perspectiva distorsionada o no mostrarlos en absoluto. No puede sustituir en ningún caso su atención al entorno.

La responsabilidad de maniobrar y aparcar de forma segura recae siempre en el conductor. Asegúrese de que al maniobrar y al aparcar no se encuentren, entre otros, personas, animales u objetos en la zona de maniobras.

El sistema evalúa las imágenes de las siguientes cámaras:

- Cámara de marcha atrás
  - Cámara frontal
  - Dos cámaras laterales en los retrovisores exteriores
- ❶ Puede abrir manualmente la cubierta de la cámara de marcha atrás (→ página 215).

### Vistas de la cámara de 360°

Puede elegir entre diferentes vistas:



- ❶ Vista gran angular delantera
- ❷ Top View con imagen de la cámara frontal
- ❸ Top View con imagen de las cámaras laterales en los retrovisores exteriores
- ❹ Vista gran angular trasera
- ❺ Top View con imagen de la cámara de marcha atrás
- ❻ Top View con vista del remolque (vehículos con dispositivo de remolque)

### Top View

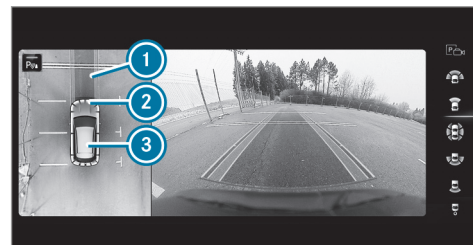

- ❶ Carril para indicar el ángulo de giro actual del volante de la dirección
- ❷ Indicación de advertencia de la ayuda para aparcar PARKTRONIC
- ❸ Vehículo desde arriba

El color de los segmentos de la indicación de advertencia ❷ depende de la distancia hasta el obstáculo detectado:

- **Segmentos amarillos:** obstáculos a una distancia de entre aproximadamente 2,0 ft (0,6 m) y 3,3 ft (1,0 m)

- **Segmentos naranjas:** obstáculos a una distancia de entre aproximadamente 1,0 ft (0,3 m) y 2,0 ft (0,6 m)
- **Segmentos rojos:** obstáculos a una distancia muy reducida de aproximadamente 1,0 ft (0,3 m) o menos

Si la ayuda para aparcar PARKTRONIC está operativa y no se detecta ningún objeto, los segmentos de la indicación de advertencia se muestran en gris.

### Líneas auxiliares

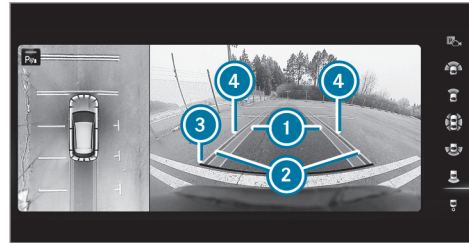

- 1 Carril amarillo de los neumáticos para indicar el ángulo de giro actual del volante de la dirección (dinámico)
- 2 Línea auxiliar amarilla, anchura del vehículo (superficie que se va a atravesar) en función del giro del volante actual (dinámico)
- 3 Línea auxiliar de color rojo a una distancia aproximada de 1,0 ft (0,3 m) con respecto a la parte posterior del vehículo
- 4 Marca en la distancia de aproximadamente 3,3 ft (1,0 m)

- i Cuando la ayuda activa para aparcar está conectada, los carriles 1 se muestran en color verde. Las líneas auxiliares mostradas en el visualizador de medios indican las distancias respecto al vehículo propio. Las distancias son válidas a la altura de la calzada.

### Vista lateral de la cámara situada en el espejo

En esta vista es posible visualizar los laterales del vehículo.

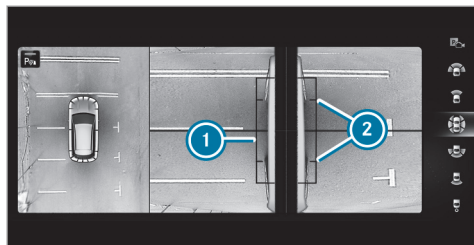

- ① Línea auxiliar de las dimensiones externas del vehículo con los retrovisores exteriores desplegados
- ② Marca de los puntos de contacto de las ruedas

#### Fallo del sistema

Si no está disponible la operatividad del sistema, en el visualizador de medios se muestra la siguiente indicación:



#### Límites del sistema

La cámara de 360° no funcionará, o lo hará con limitaciones en las siguientes situaciones, entre otras:

- Si las puertas están abiertas.
- Los retrovisores exteriores están plegados.
- Si la tapa del maletero está abierta.
- Si llueve o nieva intensamente o hay niebla.
- Si la luminosidad general es deficiente, porejemplo, por la noche.
- Si las cámaras o las piezas del vehículo en las que están montadas las cámaras están dañadas, sucias o cubiertas. Tenga en cuenta la información sobre los sensores y las cámaras del vehículo (→ página 179).

- ① No utilice la cámara de 360° en dichas situaciones. De lo contrario, podría herir a alguna persona al aparcar o impactar contra objetos.

En vehículos muy cargados, se pueden producir imprecisiones en las líneas auxiliares y en su representación en imágenes en función de las

especificaciones técnicas al salir de la altura estándar.

- ① El contraste del visualizador puede verse afectado por la incidencia repentina de la luz solar u otras fuentes de luz, porejemplo, al salir de un garaje. En ese caso, tenga especial precaución.
- ① Encargue la reparación o sustitución del visualizador en caso de que su uso se vea restringido notablemente, porejemplo, debido a fallos en los píxeles.

Tenga en cuenta las indicaciones sobre la limpieza de la cámara de 360° (→ página 264).

#### Apertura de la vista de la cámara de 360° mediante la marcha atrás

- ▶ Acople la marcha atrás.
- ▶ Seleccione en el sistema multimedia la vista que desee (→ página 211).
- ▶ Si después de acoplar la marcha atrás no se muestra la imagen de la cámara de marcha atrás: desconecte el encendido, mantenga pulsada la tecla , conecte el encendido y vuelva a acoplar la marcha atrás.



### Apertura de la cubierta de la cámara de marcha atrás

Sistema multimedia:

→ →  → **Ajustes** → **Asistencia**  
→ **Cámara y ayuda aparc.**

▶ Seleccione **Abrir protect. cámara.**

- ⓘ La cubierta de la cámara se cierra automáticamente al cabo de cierto tiempo o después de un cambio de encendido.

### Ayuda para aparcar PARKTRONIC

#### Función de la ayuda para aparcar PARKTRONIC

La ayuda para aparcar PARKTRONIC es un sistema electrónico de ayuda para aparcar que utiliza ultrasonidos. Supervisa el entorno del vehículo con varios sensores en el parachoques delantero y trasero. La ayuda para aparcar PARKTRONIC indica al conductor de forma óptica y acústica la distancia que hay entre su vehículo y un obstáculo detectado.

La ayuda para aparcar PARKTRONIC es solo un medio auxiliar. No puede sustituir en ningún

caso su atención al entorno. La responsabilidad de maniobrar, aparcar y salir del estacionamiento de forma segura recae siempre en el conductor. Asegúrese de que, entre otros, no haya personas, animales u objetos en la zona de maniobras al realizar maniobras, aparcar o salir del estacionamiento.

En el ajuste estándar, suena una señal acústica de advertencia intermitente a partir de una distancia de aproximadamente 1,0 ft (0,3 m) en la parte delantera y 3,3 ft (1,0 m) en la parte trasera respecto al obstáculo. A partir de una distancia de aproximadamente 0,7 ft (0,2 m), suena una señal acústica continua de advertencia. En el sistema multimedia puede seleccionar mediante el ajuste **Avisar siempre pronto** que las señales acústicas de advertencia le avisen ya cuando la distancia en la parte delantera y en la defensa lateral sea superior a aproximadamente 3,3 ft (1,0 m) por delante y 2,0 ft (0,6 m) en los lados (→ página 219).

- ⓘ El ajuste **Avisar siempre pronto** está siempre activo para la zona trasera.

### Indicación de la ayuda para aparcar PARKTRONIC en el sistema multimedia

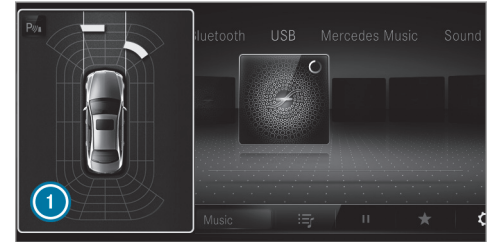

Vehículos sin cámara de 360°

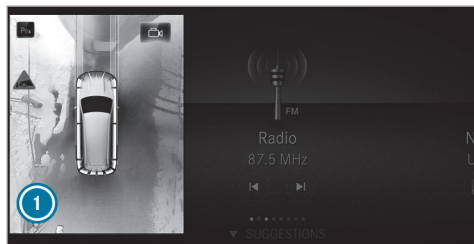

Vehículos con cámara de 360°

Si no ha seleccionado el menú **Cámara y ayuda aparc.** y se detecta un obstáculo en el trayecto, a una velocidad de hasta 6 mph (10 km/h) se muestra una ventana emergente de la ayuda para aparcAR PARKTRONIC ① en el sistema multimedia.

El color de los segmentos de la indicación de advertencia depende de la distancia hasta el obstáculo detectado:

- **Segmentos amarillos:** obstáculos a una distancia de entre aproximadamente 2,0 ft (0,6 m) y 3,3 ft (1,0 m)

- **Segmentos naranjas:** obstáculos a una distancia de entre aproximadamente 1,0 ft (0,3 m) y 2,0 ft (0,6 m)
- **Segmentos rojos:** obstáculos a una distancia muy reducida de aproximadamente 1,0 ft (0,3 m) o menos

#### Indicación de la ayuda para aparcAR PARKTRONIC en el Head-up-Display

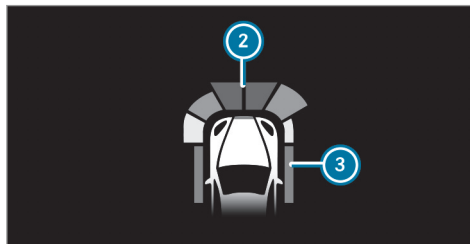

De forma opcional, puede ajustar que los obstáculos detectados por la ayuda para aparcAR PARKTRONIC se muestren también en el Head-up-Display a partir de una distancia de aproximadamente 3,3 ft (1,0 m) por delante ② y de 2,0 ft (0,6 m) en los lados ③.

#### Límites del sistema

La ayuda para aparcAR PARKTRONIC puede no tener en cuenta los siguientes obstáculos:

- Obstáculos por debajo de la zona de detección, porejemplo, personas, animales u objetos
- Obstáculos por encima de la zona de detección, porejemplo, carga que sobresalga, voladizos o rampas de camiones

Los sensores deben estar libres de suciedad, hielo o nieve semiderretida. De lo contrario, no pueden funcionar correctamente. Limpie los sensores regularmente sin rayarlos ni dañarlos (→ página 179).

### Problemas con la ayuda para aparcar PARKTRONIC

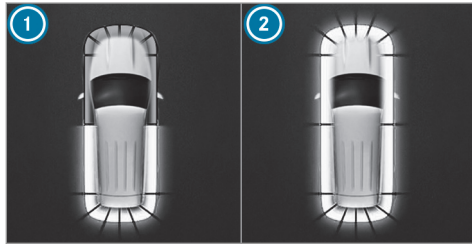

Ejemplo de vehículos con cámara de 360°

Si los segmentos situados detrás ① o alrededor ② se iluminan en color rojo y se muestra el símbolo en el visualizador multifunción, es posible que la ayuda para aparcar PARKTRONIC se haya desconectado debido a una interferencia. Vuelva a arrancar el vehículo y compruebe si la ayuda para aparcar PARKTRONIC funciona en otro lugar.

Si, además, con cada arranque del motor suena una señal acústica de advertencia durante aproximadamente dos segundos, esto puede tener las siguientes causas:

- **Los sensores están sucios:** limpie los sensores, tenga en cuenta para ello las indicaciones sobre la conservación de las piezas del vehículo (→ página 264).
- **La ayuda para aparcar PARKTRONIC se ha desconectado debido a un funcionamiento anómalo:** vuelva a arrancar el vehículo. Si el problema persiste, diríjase a un taller especializado.

### Función de la defensa lateral pasiva

La defensa lateral pasiva amplía la ayuda para aparcar PARKTRONIC advirtiendo de la presencia de obstáculos laterales. La advertencia se produce con obstáculos que se encuentran entre el sector de detección delantero y trasero. Para que un objeto lateral pueda ser detectado, debe ser detectado previamente por los sensores situados en el parachoques delantero o trasero al pasar junto a él.

Durante el proceso de estacionamiento o al maniobrar se detectan los obstáculos al pasar junto a ellos. Si conduce hacia la dirección de un obstáculo detectado y existe por ello peligro de colisión lateral, se produce una advertencia y los segmentos de la indicación se iluminan en color.

El color del segmento cambia en función de la distancia respecto al obstáculo detectado:

- **Amarillo:** aproximadamente 1.0 - 2.0 ft (30 - 60 cm) de distancia
- **Rojo:** menos de aproximadamente 1.0 ft (30 cm) de distancia

Para que se puedan mostrar los segmentos laterales de la parte delantera o trasera, el vehículo primero debe recorrer una distancia de al menos la mitad de la longitud del vehículo. Si recorre una distancia equivalente a la longitud del vehículo, se pueden mostrar todos los segmentos laterales en la parte delantera o trasera.

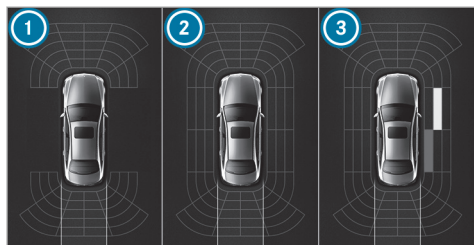

Indicación de la ayuda para aparcar PARK-TRONIC: vehículos sin cámara de 360°

- 1 Operativo en la parte delantera y trasera
- 2 Operativo en la parte delantera, trasera y lateral
- 3 Obstáculos en la parte delantera derecha (amarillo) y trasera (rojo) detectados

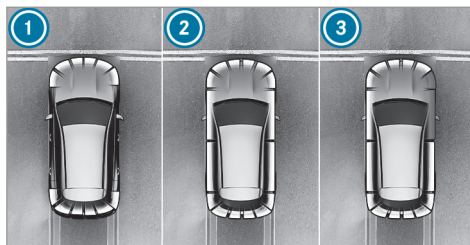

Indicación de la ayuda para aparcar PARK-TRONIC: vehículos con cámara de 360°

- 1 Operativo en la parte delantera y trasera
- 2 Operativo en la parte delantera, trasera y lateral
- 3 Obstáculos en la parte delantera derecha (rojo) detectados

Los obstáculos laterales memorizados se borran, entre otras, en las siguientes situaciones:

- si detiene el vehículo y desconecta el encendido
- si abre las puertas

Después de arrancar el vehículo deben detectarse de nuevo los obstáculos laterales antes de que suene una nueva advertencia.

#### Límites del sistema

Para la defensa lateral pasiva se aplican los límites del sistema de la ayuda para aparcar PARK-TRONIC.

El sistema no detecta, entre otros, los siguientes objetos:

- peatones que se acerquen lateralmente al vehículo
- objetos que se coloquen lateralmente junto al vehículo

#### Conexión o desconexión de la ayuda para aparcar PARKTRONIC mediante el sistema multimedia

**!** INDICACIÓN Peligro de accidente por objetos situados muy cerca

La ayuda para aparcar PARKTRONIC no reconocerá determinados objetos si están situados muy cerca.

- ▶ Preste especial atención al aparcarse o maniobrar a los objetos que se encuentren por encima o por debajo de los sensores como, por ejemplo, maceteros o lanzas. De lo contrario, el vehículo u otros objetos podrían resultar dañados.

### Requisitos

- El menú Cámara está abierto.
  - O bien: la ayuda activa para aparcarse está activa.
  - O bien: aparece la ventana emergente PARKTRONIC.
- ▶ Toque  en el visualizador de medios.

La ayuda para aparcarse PARKTRONIC está activa cuando el testigo de control se ilumina. Si el testigo de control no se ilumina o si se muestra el símbolo  en el cuadro de instrumentos, la ayuda para aparcarse PARKTRONIC no está activada.

- ⓘ Al arrancar el vehículo, la ayuda para aparcarse PARKTRONIC se conecta automáticamente.

Como alternativa, la ayuda para aparcarse PARKTRONIC se puede conectar o desconectar en el menú Acceso rápido.

### Ajuste de las señales acústicas de advertencia de la ayuda para aparcarse PARKTRONIC

Sistema multimedia:

- ▶  ▶ Ajustes ▶ Asistencia
- ▶ Cámara y ayuda aparc.

### Ajuste del volumen de las señales acústicas de advertencia

- ▶ Seleccione [Volumen señales acústicas de advertencia](#).
- ▶ Ajuste un valor.

### Ajuste del tono de las señales acústicas de advertencia

- ▶ Seleccione [Tono de señales acústicas de advertencia](#).
- ▶ Ajuste un valor.

### Determinación del momento de inicio de las señales acústicas de advertencia

Puede determinar si las señales acústicas de advertencia de la ayuda para aparcarse PARKTRO-

NIC deben iniciarse ya a una mayor distancia del obstáculo.

- ▶ Seleccione [Avisar siempre pronto](#).
- ▶ Conecte o desconecte la función.

### Conexión o desconexión de la reducción del volumen de audio

Puede determinar si durante una señal acústica de advertencia de la ayuda para aparcarse PARKTRONIC se reduce el volumen de una fuente multimedia en el sistema multimedia.

- ▶ Seleccione [Reducción volumen audio durante señales acústicas de advertencia](#).
- ▶ Conecte o desconecte la función.

### Ayuda activa para aparcarse

#### Función de la ayuda activa para aparcarse

La ayuda activa para aparcarse es una ayuda para aparcarse electrónica basada en ultrasonidos que dispone de la ayuda de la cámara de marcha atrás o la cámara de 360°. El sistema mide huecos para aparcarse a ambos lados del vehículo de forma automática hasta una velocidad de aprox.

22 mph (35 km/h) en la conducción hacia delante.

La ayuda activa para aparcar ofrece las siguientes funciones:

- Aparcamiento en un hueco longitudinal al sentido de la calzada
- Aparcamiento en un hueco transversal al sentido de la calzada (opcionalmente hacia delante o hacia atrás)
- Salida de un hueco para aparcar si ha aparcado con la ayuda activa para aparcar

Si se cumplen todas las condiciones para la búsqueda de huecos para aparcar, en el visualizador multifunción se muestra la indicación .

Si la ayuda activa para aparcar ha detectado huecos para aparcar, en el visualizador multifunción se muestra la indicación . Las flechas indican en qué lado de la calzada se encuentran los huecos para aparcar detectados. Estos huecos se muestran en el visualizador de medios.

El hueco para aparcar se puede elegir libremente. El sentido de aparcamiento (hacia delante o hacia atrás) también se puede elegir

libremente según la posición del hueco para aparcar.

Si se activa la ayuda activa para aparcar, en función del recorrido calculado se activa el intermitente.

Durante la maniobra para aparcar el sistema acelera, frena, gira el volante y cambia de marcha.

**Vehículos con cambio manual:** la intervención en el freno activa y el cambio automático de marcha solo están disponibles en vehículos con cambio automático. Por eso, debe frenar y cambiar de marcha durante la maniobra de aparcamiento y para salir del aparcamiento.

La ayuda activa para aparcar constituye solamente un medio auxiliar. No puede sustituir en ningún caso su atención al entorno. La responsabilidad de maniobrar, aparcar y salir del estacionamiento de forma segura recae siempre en el conductor. Asegúrese de que no haya, entre otros, ninguna persona, animales u objetos en el trayecto de marcha.

La ayuda activa para aparcar se interrumpe en las siguientes situaciones:

- Se desactiva la ayuda para aparcar PARKTRONIC.
- Si gira el volante.
- Si acciona el freno de estacionamiento.
- **Vehículos con cambio automático:** si acciona la posición  del cambio.
- Si el ESP<sup>®</sup> regula.
- Abre las puertas o la tapa del maletero durante la marcha.

### Límites del sistema

La ayuda activa para aparcar no está disponible si el alumbrado exterior está averiado.

Los objetos que se encuentran por encima o por debajo de la zona de detección de los sensores, porejemplo, carga que sobresalga, voladizos, rampas de carga de camiones o limitaciones de los huecos para aparcar, no se detectan durante la medición del hueco para aparcar. Tampoco se tienen en cuenta para el cálculo de la maniobra de aparcamiento. Por tanto, la ayuda activa para

aparcar podría girar incorrectamente para entrar en el hueco para aparcar.

**⚠ ADVERTENCIA** Peligro de accidente por objetos situados encima o debajo del sector de detección de la ayuda activa para aparcar

Si hay objetos situados encima o debajo del sector de detección, es posible que se den las siguientes situaciones:

- La ayuda activa para aparcar puede efectuar el giro de entrada demasiado pronto.
- El vehículo puede no detenerse ante estos objetos.

Debido a ello podría provocar una colisión.

- ▶ No utilice la ayuda activa para aparcar en estas situaciones.

Las condiciones meteorológicas extremas, porejemplo, la nieve o la lluvia intensa, pueden provocar que la medición del hueco para aparcar sea imprecisa. Los huecos para aparcar situados delante de remolques estacionados cuya lanza sobresalga por la superficie de aparcamiento

pueden no ser detectados o ser detectados incorrectamente por el sistema. Utilice la ayuda activa para aparcar solamente sobre una superficie plana y firme.

No utilice la ayuda activa para aparcar en las siguientes situaciones, entre otras:

- Con condiciones meteorológicas extremas, porejemplo, hielo, nieve o lluvia intensa.
- Si transporta con su vehículo una carga que sobresale del vehículo.
- En caso de declives o pendientes pronunciados con una inclinación superior al 15 %.
- Con las cadenas para nieve montadas.
- Inmediatamente después de haber sustituido una rueda o con las ruedas de repuesto montadas.
- Si la presión de los neumáticos es insuficiente o demasiado alta.
- Si el tren de rodaje está desplazado, porejemplo, tras la colocación sobre el bordillo.

Existe la posibilidad de que la ayuda activa para aparcar muestre huecos para aparcar que no sean adecuados para estacionar su vehículo, porejemplo:

- Huecos para aparcar en los que no está permitido estacionar.
- Huecos para aparcar sobre un terreno inadecuado.

#### **Aparcamiento con la ayuda activa para aparcar**

- ⓘ En función del equipamiento del vehículo, la tecla también se puede encontrar en otra posición en la consola central.

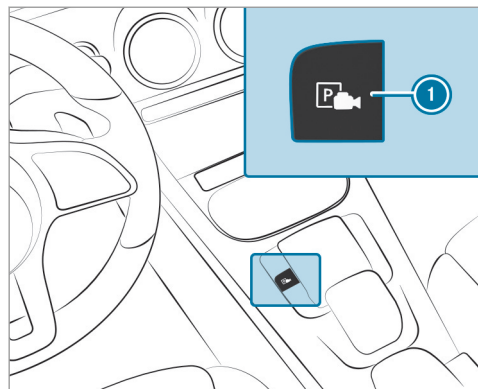

- ▶ Pulse la tecla ①.

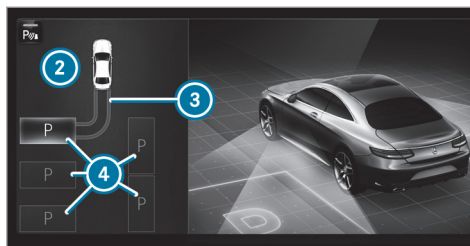

El visualizador de medios muestra la vista de la ayuda activa para aparcar. En la zona ② se muestran los huecos para aparcar detectados ④ y el recorrido ③.

- ① El recorrido mostrado en el visualizador de medios ③ puede diferir del recorrido real.
- ▶ Si se muestra un hueco para aparcar: detenga el vehículo.
- ▶ Seleccione y confirme el hueco para aparcar ④ que desee.

- ▶ En caso necesario, indique el sentido de aparcamiento (hacia delante o hacia atrás) y confírmelo.

En función del hueco para aparcar seleccionado ④ y del sentido de aparcamiento, se muestra el recorrido ③.

- ① El intermitente se conecta automáticamente al iniciar la maniobra de aparcamiento.

El uso correcto de los intermitentes en función del tráfico es responsabilidad del conductor. En caso necesario, conecte el intermitente.

**⚠ ADVERTENCIA** Peligro de accidente por el desplazamiento del vehículo al aparcar o salir del estacionamiento

El vehículo se desplaza al aparcar y salir del estacionamiento, y puede invadir áreas del carril contrario.

Debido a ello, podría colisionar con otros usuarios de la vía u objetos.

- ▶ Preste atención a los otros usuarios de la vía u objetos.



▶ En caso necesario, deténgase o interrumpa la maniobra con la ayuda activa para aparcar.

▶ Si en el visualizador de medios se muestra, porejemplo, el aviso **Acople la marcha atrás:** acople la posición del cambio correspondiente.

**Vehículos con cambio automático:** el vehículo se introduce en el hueco para aparcar seleccionado.

ⓘ Durante la maniobra para aparcar con la ayuda activa para aparcar se muestran los carriles en verde en la imagen de la cámara.

▶ **Vehículos con cambio manual:** detenga el vehículo en cuanto suene la señal acústica continua de advertencia de la ayuda para aparcar PARKTRONIC. En caso necesario o en función del aviso, acople una marcha hacia delante o la marcha atrás.

Al finalizar la maniobra de aparcamiento, se muestra el aviso  **Ayuda activa para aparcar finalizada. Asuma el control del vehículo.** Es

posible que todavía se necesiten algunas maniobras.

▶ Al finalizar la maniobra de aparcamiento, asegure el vehículo para evitar su desplazamiento. Si las prescripciones legales o circunstancias locales lo exigen: gire las ruedas en dirección al bordillo de la acera.

ⓘ Puede detener el vehículo durante la maniobra de aparcamiento y cambiar la posición del cambio. Acto seguido, el sistema calcula un nuevo recorrido. Si no hay disponible un nuevo recorrido, el sistema puede volver a cambiar la posición del cambio o interrumpir la maniobra de aparcamiento.

### Salida de un estacionamiento con la ayuda activa para aparcar

#### Requisitos

- El vehículo debe haberse aparcado con la ayuda activa para aparcar.
- ⓘ En función del equipamiento del vehículo, la tecla también se puede encontrar en otra posición en la consola central.

Tenga en cuenta que usted es el responsable del vehículo y su entorno durante toda la maniobra de aparcamiento.

▶ Ponga en marcha el vehículo.

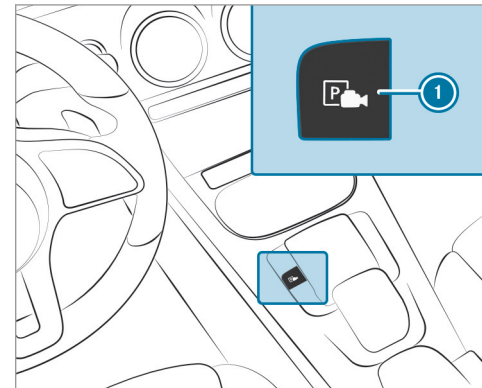

▶ Pulse la tecla . El visualizador de medios muestra la vista de la ayuda activa para aparcar.

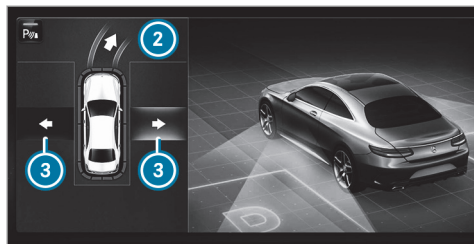

- ▶ Si ha aparcado el vehículo en posición transversal con respecto al sentido de la marcha: seleccione en la zona ② el sentido de la salida del estacionamiento ③ Izq. o Dcha..
- ① El recorrido mostrado en el visualizador de medios puede diferir del recorrido real.
- ▶ Confirme el sentido de la salida del estacionamiento ③ para iniciar la maniobra de salida del aparcamiento.
- ① El intermitente se conecta automáticamente al iniciar la maniobra de salida del aparcamiento.

El uso correcto de los intermitentes en función del tráfico es responsabilidad del conductor. En caso necesario, conecte el intermitente.

**⚠ ADVERTENCIA** Peligro de accidente por el desplazamiento del vehículo al aparcar o salir del estacionamiento

El vehículo se desplaza al aparcar y salir del estacionamiento, y puede invadir áreas del carril contrario.

Debido a ello, podría colisionar con otros usuarios de la vía u objetos.

- ▶ Preste atención a los otros usuarios de la vía u objetos.
- ▶ En caso necesario, deténgase o interrumpa la maniobra con la ayuda activa para aparcar.

- ▶ Si en el visualizador de medios se muestra, por ejemplo, el aviso **Acople una marcha**

**hacia delante:** acople la posición del cambio correspondiente.

El vehículo sale del hueco para aparcar. El intermitente se desconecta automáticamente.

Al finalizar la maniobra para salir del aparcamiento, la señal acústica de advertencia y el aviso **Ayuda activa para aparcar finalizada. Asuma el control del vehículo.** le indican que debe hacerse cargo del vehículo.

El vehículo no se frena automáticamente y podría desplazarse. Deberá volver a acelerar, frenar, girar el volante y cambiar de marcha.

### Asistencia en maniobras

#### Función Drive Away Assist

El Drive Away Assist puede ayudarle a reducir la gravedad de una colisión al ponerse en marcha. Si se detecta un obstáculo en el sentido de la marcha, se limita la velocidad del vehículo brevemente a aproximadamente 1 mph (2 km/h). Si se detecta una situación crítica, se muestra el símbolo en el visualizador de medios.

- ⓘ Puede finalizar una intervención del Drive Away Assist en todo momento desconectando la ayuda para aparcar PARKTRONIC (→ página 218).

**⚠ ADVERTENCIA** Peligro de accidente por la capacidad limitada de detección del Drive Away Assist

El Drive Away Assist no reconoce siempre de forma clara objetos o situaciones de tráfico.

- ▶ Observe siempre con atención la situación del tráfico sin depender exclusivamente del Drive Away Assist.
- ▶ Esté preparado para frenar o desviarse, siempre y cuando el estado del tráfico lo permita y no implique peligro.

El Drive Away Assist constituye solamente un medio auxiliar. No puede sustituir en ningún caso su atención al entorno. La responsabilidad de maniobrar, aparcar y salir del estacionamiento de forma segura recae siempre en el conductor. Asegúrese de que no haya, entre otros, ninguna persona, animales u objetos en el trayecto de marcha.

En las siguientes situaciones, porejemplo, puede haber peligro de colisión:

- Se confunden el acelerador y el pedal de freno.
- Se acopla una posición incorrecta del cambio.

La función Drive Away Assist se activa bajo las siguientes condiciones:

- La ayuda para aparcar PARKTRONIC está conectada.
- Con el vehículo parado, cambia la posición del cambio a **R** o **D**.
- Si el obstáculo se encuentra a una distancia inferior a 3,3 ft (1,0 m).
- La función de asistencia en maniobras está activada en el sistema multimedia.

#### Límites del sistema

En pendientes, la potencia del Drive Away Assist está limitada.

- ⓘ Observe también los límites del sistema de la ayuda para aparcar PARKTRONIC (→ página 215).

#### Función Cross Traffic Alert

- ⓘ La función Cross Traffic Alert solo está disponible para vehículos con control de ángulo muerto o control activo de ángulo muerto.

La función Cross Traffic Alert puede advertir del tráfico que cruza al salir del estacionamiento marcha atrás y al maniobrar. Para ello, los sensores de radar integrados en el parachoques supervisan la zona contigua al vehículo. Si se detecta una situación crítica, se muestra el símbolo  en el visualizador de medios y el vehículo se puede frenar automáticamente.

Si los sensores de radar están tapados por vehículos u otros objetos, no se produce ninguna detección.

La función Cross Traffic Alert se activa bajo las siguientes condiciones:

- El vehículo se desplaza marcha atrás a velocidad muy baja.
- La asistencia en maniobras está activada (→ página 226).

- ❶ Tenga también en cuenta las indicaciones sobre el control de ángulo muerto y el control activo de ángulo muerto (→ página 203).

### Límites del sistema

En pendientes, la función Cross Traffic Alert no está disponible.

### Conexión o desconexión de la asistencia en maniobras

Sistema multimedia:

-  ▶▶ [Ajustes](#) ▶▶ [Asistencia](#)
- ▶▶ [Cámara y ayuda aparca](#).
- ▶ Active o desactive la opción [Ayuda para maniobrar](#).
- ❶ La asistencia en maniobras debe estar activada para la función Drive Away Assist (→ página 224) y Cross Traffic Alert (→ página 225).

ejemplo, los que se utilizan para remolcado del vehículo sobre sus cuatro ruedas o remolcado del vehículo sobre dos ruedas. El montaje y la utilización de sistemas de enganche para remolque tow bar puede provocar daños en el vehículo. En el caso de arrastrar o remolcar un vehículo con sistemas de enganche para remolque tow bar, no se garantiza un comportamiento seguro de la dinámica de marcha del vehículo tractor ni del vehículo arrastrado. El conjunto vehículo/remolque podría oscilar. Tenga en cuenta los métodos de remolcado autorizados (→ página 284) y las indicaciones acerca del remolcado con ambos ejes sobre el suelo (→ página 285).

### Indicaciones para el arrastre de vehículos

El vehículo no es apropiado para el uso de sistemas de enganche para remolque como, por

### Indicaciones sobre el visualizador del cuadro de instrumentos y el ordenador de a bordo

**⚠ ADVERTENCIA** Peligro de accidente por fallo del visualizador del cuadro de instrumentos

Si el visualizador del cuadro de instrumentos está averiado o se produce una avería, no se pueden reconocer las limitaciones funcionales de los sistemas relevantes desde el punto de vista de la seguridad.

La seguridad de funcionamiento de su vehículo podría verse afectada.

- ▶ Prosiga la marcha con precaución.
- ▶ Encargue inmediatamente la revisión del vehículo en un taller especializado.

**⚠ ADVERTENCIA** Peligro de distracción debido a los sistemas de información y los equipos de comunicación

Si maneja sistemas de información y equipos de comunicación integrados en el vehículo durante la marcha, podría distraer su atención del tráfico. Adicionalmente puede perder el control de su vehículo.

- ▶ Utilice estos equipos solo si el estado del tráfico lo permite.
- ▶ Si no puede garantizar esto, detenga el vehículo sin poner en peligro la seguridad vial y realice las entradas con el vehículo parado.

**! INDICACIÓN** Vehículos Mercedes-AMG

- ▶ Tenga en cuenta las indicaciones contenidas en las instrucciones adicionales. De lo contrario, podría no reconocer situaciones de peligro.

**! INDICACIÓN** Vehículos híbridos enchufables

- ▶ Tenga en cuenta las indicaciones contenidas en las instrucciones adicionales. De lo contrario, podría no reconocer situaciones de peligro.

Cuando utilice el ordenador de a bordo, observe la legislación vigente del país en el que se encuentre en ese momento.

El ordenador de a bordo solo muestra los avisos y las advertencias de determinados sistemas en el visualizador multifunción. Por esta razón, asegúrese siempre de que su vehículo presente un funcionamiento fiable.

Si la seguridad de funcionamiento del vehículo está afectada, detenga inmediatamente el vehículo sin poner en peligro la seguridad vial. Póngase en contacto con un taller especializado.

### Sinopsis del visualizador del cuadro de instrumentos

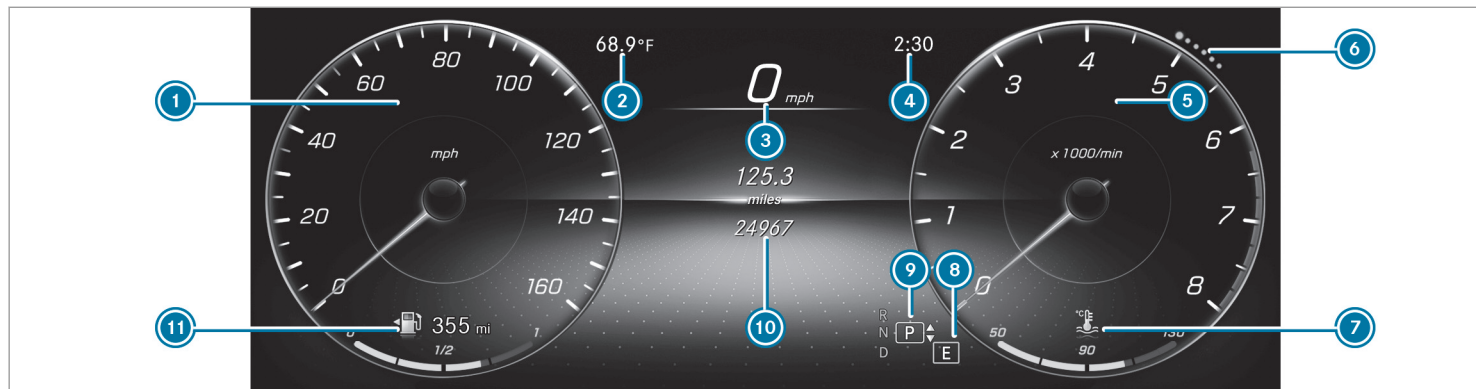

1 Contenido de la parte izquierda del visualizador (ejemplo, velocímetro): velocímetro/hora/fecha/ordenador de viaje Desde inicio y Desde reset/autonomía/audio  
Los segmentos del velocímetro muestran el estado de los siguientes sistemas: TEMPO-MAT/limitador de velocidad/asistente activo de distancia DISTRONIC.

2 Temperatura exterior  
3 Velocímetro digital  
4 Hora  
5 Contenido de la parte derecha del visualizador (ejemplo, cuentarrevoluciones): cuenta-revoluciones/consumo medio de combustible/indicación ECO/navegación/G-Meter/gráfico de asistencia

Al alcanzar la marca roja del cuentarrevoluciones (margen de sobregiro), se interrumpe la alimentación de combustible para proteger el motor.

6 Puntos de índice  
Indican el contenido del visualizador o del menú seleccionado.

- ⑦ Indicación de la temperatura del líquido refrigerante  
La indicación de la temperatura del líquido refrigerante puede llegar hasta 248 °F (120 °C) en situación de funcionamiento normal.  
Vehículos con red de a bordo de 48 V: indicación POWER y CHARGE (asistencia de propulsión eléctrica y potencia de recuperación del motor eléctrico)
- ⑧ Programa de conducción seleccionado
- ⑨ Posición del cambio seleccionada
- ⑩ Visualizador multifunción (ejemplo, indicación estándar de viaje): asistencia/teléfono/navegación/viaje/medios/radio/estilos y visualización/servicio
- ⑪ Nivel de combustible, indicación de posición de la tapa del depósito de combustible, autonomía

### Sinopsis de las teclas del volante

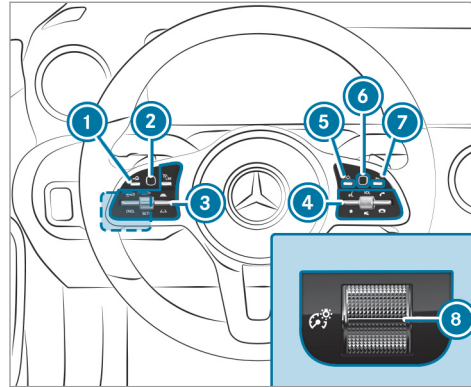

- ① Tecla de retroceso/tecla Home del ordenador de a bordo (pulsación prolongada)
- ② Touch Control del ordenador de a bordo
- ③ Grupo de manejo del TEMPOMAT o asistente activo de distancia DISTRONIC

- ④ Grupo de manejo del sistema multimedia MBUX (→ página 232)  
 Mando fónico
- ⑤ Acceso a la pantalla de inicio del sistema multimedia
- ⑥ Touch Control del sistema multimedia
- ⑦ Tecla de retroceso del sistema multimedia
- ⑧ Regulador de brillo para el ajuste de la iluminación del cuadro de instrumentos y de los elementos de mando del habitáculo

### Manejo del ordenador de a bordo

Cuando utilice el ordenador de a bordo, observe la legislación vigente del país en el que se encuentre en ese momento.



El ordenador de a bordo se maneja mediante el Touch Control y la tecla de retroceso/menú principal, situados a la izquierda.

Durante el manejo del ordenador de a bordo, suenan varias señales acústicas como confirmación, por ejemplo, cuando se alcanza el final de una lista o al desplazarse por una lista.

Están disponibles los siguientes menús:

- **Asistencia**
- **Teléfono**
- **Viaje**
- **Radio**
- **Medios**

- **Servicio**
- **Dinám. march.**

**i** Encontrará información sobre las opciones de ajuste y de selección de los menús en las Instrucciones de servicio digitales.

▶ **Apertura de la barra de menús:** pulse la tecla de retroceso de la izquierda hasta que se muestre la barra de menús.

**i** **Vehículos sin asistente activo de distancia DISTRONIC:** puede abrir la barra de menús del ordenador de a bordo con la tecla .

▶ **Desplazamiento por la barra de menús:** efectúe un gesto táctil hacia la izquierda o hacia la derecha sobre el Touch Control de la izquierda.

▶ **Acceso a un menú, submenú u opciones de ajuste de un menú, confirmación de una selección o ajuste:** pulse el Touch Control de la izquierda.







▶ **Desplazamiento por indicaciones o listas del menú, selección de un contenido del visualizador, una función, una entrada o**

**una indicación:** efectúe un gesto táctil hacia arriba o hacia abajo sobre el Touch Control de la izquierda.



▶ **Salida de un submenú:** pulse la tecla de retroceso de la izquierda.

### Sinopsis de las indicaciones del visualizador multifunción

Indicaciones en el visualizador multifunción:

-  Ayuda activa para aparcar (→ página 221)
-  Ayuda para aparcar PARKTRONIC desconectada (→ página 218)
-  TEMPOMAT (→ página 188)
-  Asistente activo de distancia DISTRONIC (→ página 190)
-  Asistente de frenado activo (→ página 198)
-  Asistente activo de dirección (→ página 195)
-  Detector activo de cambio de carril (→ página 206)



-  Función de parada y arranque ECO  
(→ página 152)
-  Función HOLD (→ página 184)
-  Luces de carretera automáticas  
(→ página 120)  
Luces de carretera automáticas Plus  
(→ página 121)

## Sinopsis y manejo

### Indicaciones sobre el sistema multimedia MBUX

**⚠ ADVERTENCIA** Peligro de distracción debido a los sistemas de información y los equipos de comunicación

Si maneja sistemas de información y equipos de comunicación integrados en el vehículo durante la marcha, podría distraer su atención del tráfico. Adicionalmente puede perder el control de su vehículo.

- ▶ Utilice estos equipos solo si el estado del tráfico lo permite.
- ▶ Si no puede garantizar esto, detenga el vehículo sin poner en peligro la seguridad vial y realice las entradas con el vehículo parado.

Cuando utilice el sistema multimedia, observe la legislación vigente en el país en el que se encuentre en ese momento.

### Sinopsis del sistema multimedia MBUX

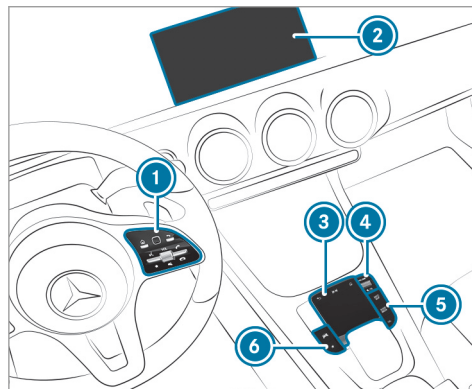

- 1 Touch Control y grupo de manejo del sistema multimedia MBUX
- 2 Visualizador de medios con funcionalidad táctil
- 3 Panel táctil
- 4 Regulador  
Giro: ajuste del volumen

Pulsación breve: conexión o desconexión del sonido

Pulsación larga: conexión o desconexión del sistema multimedia o del visualizador de medios

- 5 Teclas de navegación, radio/medios y teléfono
- 6 Teclas de funciones del vehículo/ajustes del sistema y favoritos/temas

Otras posibilidades de manejo:

- Realización de un diálogo con LINGUATRONIC.
  - Manejo sin contacto de las funciones con el asistente interior MBUX.
- i Encontrará más información sobre el manejo y sobre las aplicaciones, los servicios posventa y otros servicios en las instrucciones de servicio digitales.

### Protección antirrobo

Este dispositivo está equipado con medidas técnicas de protección antirrobo. Su punto de servicio Mercedes-Benz le proporcionará información detallada sobre la protección antirrobo.

## Sinopsis de la pantalla de inicio



- 1 En función de la indicación, apertura de las tres primeras aplicaciones o de la pantalla de inicio
- 2 Indicaciones, por ejemplo, indicación de red, intensidad de campo de la red de telefonía móvil, hora

Conexión o desconexión rápida de los sistemas de asistencia

- 3 Puntos de índice y sector de visualización seleccionado
- 4 Apertura de los **FAVORITOS**
- 5 Acceso a la aplicación a través del símbolo
- 6 Aplicación e información actual
- 7 Accesos rápidos, por ejemplo, visualización de las listas de llamadas y búsqueda de un contacto
- 8 Apertura del menú de climatización

## Manejo del sistema multimedia MBUX

### En el Touch Control

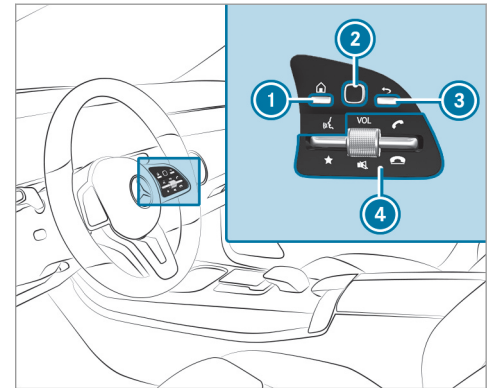



- 1 Acceso a la pantalla de inicio
- 2 Touch Control
- 3 Pulsación corta: retorno a la última indicación
- 4 Pulsación breve del interruptor basculante hacia abajo: visualización de favoritos

 Pulsación prolongada del interruptor basculante hacia abajo: adición de favoritos y temas

VOL: regulador de ajuste del volumen o desconexión del sonido  (pulsación)

 Pulsación hacia arriba del interruptor basculante: establecimiento o aceptación de una llamada

 Pulsación hacia abajo del interruptor basculante: rechazo o finalización de una llamada

La navegación por los menús se realiza en el Touch Control  con gestos táctiles con un dedo.

▶ **Selección de una opción de menú:** deslice el dedo y pulse.

▶ **Desplazamiento del mapa digital:** deslice el dedo en cualquier dirección.

### En la pantalla táctil

▶ Selección de opciones de menú, símbolos o caracteres mediante toques breves.

▶ **Navegación por menús:** deslice el dedo hacia arriba, hacia abajo, hacia la izquierda o hacia la derecha.



▶ **Introducción de caracteres mediante escritura manual:** escriba el carácter en la pantalla táctil con un dedo.

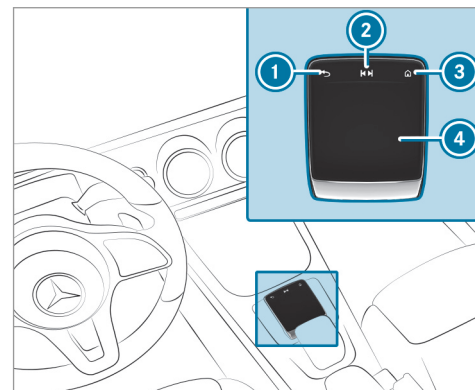

▶ **Ampliación o reducción de la escala del mapa:** junte o separe dos dedos.

▶ **Apertura de un menú global:** toque la pantalla táctil y manténgase así hasta que aparezca el menú **OPCIONES**.

### En el panel táctil



  Retorno a la última indicación

  Apertura del menú de control de audio  
Deslizamiento hacia la izquierda o derecha:  
selección de la emisora de radio/el título de música anterior o siguiente

  Acceso a la pantalla de inicio

 Panel táctil

- ▶ **Selección de una opción de menú:** deslice el dedo y pulse.
- ▶ **Uso del reconocimiento de escritura:** escriba un carácter en el panel táctil.
- ▶ **Apertura o cierre del centro de notificaciones:** deslice dos dedos hacia abajo o hacia arriba.
- ▶ **Ampliación o reducción de la escala del mapa:** junte o separe dos dedos.

#### Apertura de aplicaciones mediante teclas

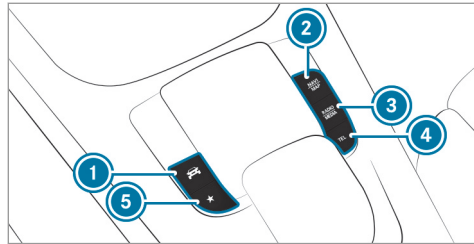

- ① Acceso a las funciones del vehículo
- ② Solicitud de la navegación
- ③ Apertura de la radio y los medios

- ④ Apertura del teléfono
- ⑤ Pulsación corta: apertura de favoritos  
Pulsación larga: adición de un favorito o tema

- ▶ Alternativamente pulse brevemente en la pantalla táctil.
- ▶ Acceda a la aplicación (→ página 233).

#### Ajustes del sistema

##### Síntesis del menú Ajustes del sistema

En el menú Ajustes del sistema puede realizar ajustes a los siguientes menús y elementos de mando:

- Visualizador
  - Estilos
  - Iluminación de los instrumentos
  - Brillo del visualizador
  - Iluminación del área que lo rodea
  - Diseño día/noche
- Elementos de mando
  - Idioma del teclado y reconocimiento de escritura
  - Sensibilidad del panel táctil
  - Sensibilidad del Touch Control
- LINGUATRONIC
- Sonoridad
  - Entretenimiento
  - Navegación y avisos de tráfico
  - Teléfono
  - Amplificación de voz hacia la parte trasera
- Conectividad
  - WLAN, Bluetooth®, NFC
- MBUX Remote Control
  - Autorización y desautorización de dispositivos
- Hora y fecha
- Idioma
- Unidades de distancia
- Actualizaciones de software

- Importación/exportación de datos
- Protección por código PIN
- Reposición del sistema

### Información sobre las actualizaciones importantes del sistema

Para la seguridad de los datos de su sistema multimedia, pueden ser necesarias actualizaciones importantes del sistema. Instálelas, ya que, de lo contrario, la seguridad de su sistema multimedia ya no podría garantizarse.

Una actualización del sistema consta de tres pasos:

- descarga o copia de los datos necesarios para la instalación
  - instalación de la actualización descargada del sistema
  - activación de la actualización descargada del sistema mediante el reinicio del mismo
- ❗ Cuando la actualización automática del software está activa, las actualizaciones del sistema se descargan automáticamente.

Si hay una actualización del sistema disponible, el sistema multimedia muestra la indicación correspondiente.

Tiene las siguientes posibilidades de selección:

- **Aceptar e instalar**

La actualización del sistema se descarga en segundo plano.

- **Información**

Se muestra información sobre la actualización pendiente del sistema.

- **Más tarde**

La actualización del sistema puede descargarse manualmente en un momento posterior.

### Actualización general de sistema

La actualización general de sistema accede a los ajustes del sistema o del vehículo y solo es posible con el vehículo parado y el encendido desconectado.

Una vez que haya concluido la descarga de una actualización general de sistema y la actualización del sistema descargada esté lista para ins-

talarse, se le informará de ello, por ejemplo, después de un cambio de encendido.

❗ Estacione el vehículo en un lugar adecuado, sin poner en peligro la seguridad vial, antes de comenzar la instalación.

Requisitos para la instalación:

- El encendido está desconectado.
- Se han leído y aceptado las indicaciones y advertencias.
- El freno de estacionamiento eléctrico está accionado.

Si se cumplen todos los requisitos, la actualización descargada del sistema se instala. Durante la instalación de la actualización descargada del sistema no puede manejarse el sistema multimedia, y las funciones del vehículo están limitadas.

Si se producen errores durante la instalación, se intenta automáticamente restablecer la versión anterior. Si no se puede restablecer la versión anterior, aparece un símbolo en el visualizador de medios. Acuda a un taller especializado para solucionar el problema.

## Configuración del punto de acceso Wi-Fi

### Requisitos

- **Para la conexión WLAN del sistema multimedia a puntos de acceso externos:** no debe haber ningún módulo de comunicación montado.
- El dispositivo que se pretende conectar es compatible al menos con uno de los tipos de conexión descritos.

Sistema multimedia:

→  → Ajustes → Sistema  
→ WLAN y Bluetooth

### Conexión/desconexión de WLAN

- ▶ Seleccione **WLAN**.

### Conexión del sistema multimedia a un punto de acceso externo mediante WLAN

El tipo de establecimiento de la conexión debe estar seleccionado en el sistema multimedia y en el dispositivo que desea conectar.

- ⓘ El proceso de conexión puede variar en función del dispositivo. Siga las indicaciones que se muestran en los visualizadores. En

las Instrucciones de servicio del fabricante figura más información al respecto.

- ▶ Seleccione **Ajustes de Internet**.
- ▶ Seleccione **Conectar a través WLAN**.
- ▶ Seleccione **Añadir un punto de acceso**.

### Conexión mediante clave de seguridad

- ▶ Seleccione las opciones  de la red WLAN que desee.
- ▶ Seleccione **Conectar mediante clave de seguridad**.
- ▶ Visualice la clave de seguridad en el aparato que desea conectar (vea las Instrucciones de servicio del fabricante).
- ▶ Introduzca la clave de seguridad en el sistema multimedia.
- ▶ Confirme la entrada con **OK**.

### Conexión mediante PIN WPS

- ▶ Seleccione las opciones  de la red WLAN que desee.

- ▶ Seleccione **Conectar mediante la introducción de PIN WPS**.  
El sistema multimedia genera un número de identificación personal (PIN) de ocho dígitos.
- ▶ Introduzca este PIN en el dispositivo que desea conectar.
- ▶ Confirme la entrada.

### Conexión mediante la pulsación de una tecla

- ▶ Seleccione las opciones  de la red WLAN que desee.
- ▶ Seleccione **Conectar mediante PBC WPS**.
- ▶ Seleccione la opción "Conexión mediante WPS-PBC" en el dispositivo que desea conectar (vea las Instrucciones de servicio del fabricante).
- ▶ Pulse la tecla WPS en el dispositivo que desea conectar.
- ▶ Seleccione la opción **Continuar** en el sistema multimedia.

### Activación de la conexión automática

- ▶ Seleccione **Conectar a través WLAN**.

- ▶ Seleccione las opciones  de la red WLAN que desee.
- ▶ Active la opción **Conexión permanente a Internet**.

#### Conexión con una red WLAN conocida

- ▶ Seleccione **Conectar a través WLAN**.
- ▶ Seleccione una red WLAN.  
La conexión se establece nuevamente.

#### Configuración del sistema multimedia como punto de acceso Wi-Fi para dispositivos externos

El tipo de establecimiento de la conexión depende del dispositivo que desea conectar. La función debe ser compatible con el sistema multimedia y con el dispositivo que desea conectar. El tipo de establecimiento de la conexión debe estar seleccionado en el sistema multimedia y en el dispositivo que desea conectar.

- ▶ Seleccione **Punto de acceso del vehículo**.
- ▶ Seleccione **Conectar dispositivo con punto acceso vehículo**.

#### Conexión mediante la generación de un PIN WPS

- ▶ Seleccione **Conectar mediante generación de un PIN WPS**.
- ▶ Introduzca y confirme el PIN que se muestra en el visualizador de medios en el dispositivo que desea conectar.

#### Conexión mediante la introducción de un PIN WPS

- ▶ Seleccione **Conectar mediante la introducción de PIN WPS**.
- ▶ Introduzca en el sistema multimedia el PIN que se muestre en el visualizador del dispositivo externo.

#### Conexión mediante la pulsación de una tecla

- ▶ Seleccione **Conectar mediante PBC WPS**.
- ▶ Pulse la tecla del dispositivo que desea conectar (vea las Instrucciones de servicio del fabricante).
- ▶ Seleccione **Continuar**.

#### Conexión mediante clave de seguridad

- ▶ Seleccione **Conectar dispositivo con punto acceso vehículo**.  
Se muestra una clave de seguridad.
- ▶ Seleccione el vehículo en el dispositivo que desea conectar. Se muestra con el nombre de red **DIRECT-MBUX XXXXX**.
- ▶ Introduzca la clave de seguridad que se muestra en el visualizador de medios en el dispositivo que desea conectar.
- ▶ Confirme la entrada.

#### Conexión mediante NFC

- ▶ Seleccione **Conectar a través de NFC**.
- ▶ Active NFC en el dispositivo móvil (vea las Instrucciones de servicio del fabricante).
- ▶ Sujete el dispositivo que va a conectar en la interfaz NFC del vehículo.
- ▶ Seleccione **Finalizar**.  
El dispositivo móvil está conectado ahora mediante NFC con el punto de acceso del sistema multimedia.



### Generación de una nueva clave de seguridad

- ▶ Seleccione [Punto de acceso del vehículo](#).
- ▶ Seleccione [Generar clave de seguridad](#). A partir de ahora, la conexión se establecerá con una nueva clave de seguridad generada.
- ▶ **Memorización de la clave de seguridad:** seleccione [Memorizar](#). Si se memoriza una nueva clave de seguridad, se interrumpen todas las conexiones WLAN existentes. Si se vuelven a establecer las conexiones WLAN, se debe introducir la nueva clave de seguridad.

## Teléfono

### Telefonía

#### Indicaciones sobre la telefonía

**⚠ ADVERTENCIA** Peligro de distracción por manejar los equipos de comunicación integrados durante la marcha

Si maneja equipos de comunicación integrados en el vehículo durante la marcha, podría

distracer su atención del tráfico. Adicionalmente puede perder el control de su vehículo.

- ▶ Utilice estos equipos solo si el estado del tráfico lo permite.
- ▶ Si no puede garantizar esto, detenga el vehículo sin poner en peligro la seguridad vial y realice las entradas con el vehículo parado.

**⚠ ADVERTENCIA** Peligro de accidente por manejar los equipos de comunicación móviles durante la marcha

Los equipos de comunicación móviles distraen al conductor de la situación del tráfico. Además, el conductor puede perder el control del vehículo.

- ▶ El conductor solo debe manejar estos equipos con el vehículo parado.
- ▶ Los ocupantes del vehículo solo deben utilizar estos equipos en la zona prevista para ello, por ejemplo, en la parte trasera.

Cuando utilice equipos móviles de comunicación en el vehículo, observe la legislación vigente en el país en el que se encuentre en ese momento.

**⚠ ADVERTENCIA** Peligro de sufrir lesiones por objetos colocados de forma inadecuada

Si coloca los objetos de forma inadecuada en el habitáculo del vehículo, podrían desplazarse por el habitáculo e impactar con los ocupantes del vehículo. Además, los portavasos, los compartimentos abiertos y los soportes para teléfonos móviles no siempre pueden sujetar los objetos que albergan en caso de accidente.

Existe peligro de sufrir lesiones, en especial al frenar el vehículo o al cambiar bruscamente la dirección de marcha.

- ▶ Coloque los objetos siempre de tal manera que no se puedan desplazar en estas situaciones o situaciones similares.
- ▶ Asegúrese siempre de que los objetos no sobresalgan de los compartimentos,

las redes para equipaje o las redes portaobjetos.

- ▶ Cierre los compartimentos antes de emprender la marcha.
- ▶ Coloque y asegure siempre en el maletero/espacio de carga los objetos pesados, duros, puntiagudos, de cantos afilados, frágiles o demasiado grandes.

Tenga en cuenta otras indicaciones para guardar correctamente equipos móviles de comunicación:

- Carga del vehículo (→ página 102)
- Colocación y aseguramiento del teléfono móvil (→ página 112)

#### **Conexión de Bluetooth® :**

La vista de menú y las funciones disponibles en el menú del teléfono dependen en parte del perfil Bluetooth® del teléfono móvil vinculado. Solo están disponibles todas las prestaciones si el teléfono móvil es compatible con los dos perfiles Bluetooth® siguientes:

- PBAP (Phone Book Access Profile)

- Los contactos del teléfono móvil se muestran de forma automática en el sistema multimedia.
- MAP (Message Access Profile)
  - Las funciones de mensajes del teléfono móvil se pueden usar en el sistema multimedia.

La funcionalidad del Bluetooth® Audio se puede utilizar independientemente de ello con cualquier dispositivo móvil.

Para obtener información sobre la funcionalidad del dispositivo móvil que desea vincular, vea las Instrucciones de servicio del fabricante.

#### **Conexión de red:**

En los siguientes casos se pueden producir interrupciones de la comunicación durante la marcha:

- si cambia a una estación emisora/receptora en la que no hay ningún canal de voz libre
- si la tarjeta SIM utilizada no es compatible con la red operativa

- si un teléfono móvil con Twincard está registrado simultáneamente en la red con la segunda tarjeta SIM

Para ofrecer una mejor calidad de voz, el sistema multimedia admite conversaciones en HD Voice®. Para ello, los teléfonos móviles y los operadores de telefonía móvil de los interlocutores deben admitir la función HD Voice®.

La calidad de voz puede variar en función de la calidad de la conexión.

Obtendrá más información en un punto de servicio Mercedes-Benz o en la <https://www.mercedes-benz.com/connect>.

## Sinopsis del menú del teléfono

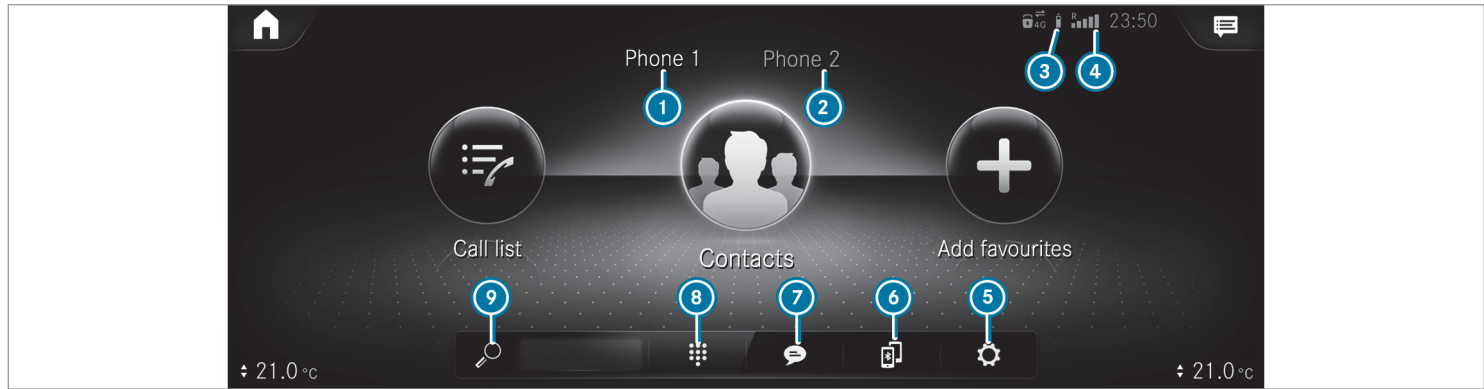

- ① Nombre del dispositivo Bluetooth® del teléfono móvil conectado actualmente/del teléfono móvil
- ② Nombre del dispositivo Bluetooth® del teléfono móvil conectado actualmente/del teléfono móvil (modo dos teléfonos)
- ③ Estado de la batería del teléfono móvil conectado

- ④ Intensidad de campo de la red de telefonía móvil
- ⑤ Opciones
- ⑥ Administrador de dispositivos
- ⑦ Mensajes
- ⑧ Teclado numérico
- ⑨ Búsqueda de contactos

## Sinopsis de los modos de servicio del teléfono

En función del equipamiento están disponibles los siguientes modos de servicio del teléfono:

- Un teléfono móvil está conectado con el sistema multimedia por Bluetooth®.

- Se conectan dos teléfonos móviles al sistema multimedia mediante Bluetooth® (modo dos teléfonos).
  - Con el teléfono móvil en primer plano puede utilizar todas las funciones del sistema multimedia.
  - Con el teléfono móvil en segundo plano puede aceptar llamadas entrantes y recibir mensajes.  
Puede cambiar el teléfono móvil del primer y segundo plano.

### Conexión del teléfono móvil

#### Requisitos

- El Bluetooth® está conectado en el teléfono móvil (vea las Instrucciones de servicio del fabricante).
- El Bluetooth® está conectado en el sistema multimedia.

Sistema multimedia:



### Búsqueda de un teléfono móvil

- ▶ Seleccione .
- ▶ Seleccione [Conectar nuevo disposit.](#)



### Conexión del teléfono móvil

La autorización se efectúa mediante Secure Simple Pairing.

- ▶ Seleccione un teléfono móvil.  
En el sistema multimedia y en el teléfono móvil se muestra un código.
- ▶ Si ambos códigos coinciden, confirme el código en el teléfono móvil.

### Funciones del menú Telefonía

En el menú Telefonía encontrará, entre otras, las siguientes funciones:

- Realización de llamadas, por ejemplo:
  -  Aceptación de una llamada
  -  Finalizar llamada
  -  Activar una conferencia

- Aceptación o rechazo de una llamada en espera

- Administración de los contactos, por ejemplo:
  - Descarga de los contactos del teléfono móvil
  - Modificación del formato de nombre de los contactos
  - Memorización de un contacto como favorito
- Recepción y envío de mensajes, por ejemplo:
  - Función de lectura en voz alta
  - Dictado de un nuevo mensaje

### Sistema de llamada de emergencia Mercedes-Benz

#### Información sobre el sistema de llamada de emergencia Mercedes-Benz

Su vehículo está equipado con el sistema de llamada de emergencia Mercedes-Benz ("eCall"). La función eCall puede salvar vidas en caso de accidente, pero no sustituye en ningún caso a la

ayuda que ofrece una llamada al número de emergencia 911.

El sistema eCall de Mercedes-Benz solo funciona en zonas donde los operadores de telefonía móvil ofrezcan servicio. Si la cobertura de red del operador de telefonía móvil es insuficiente, podría ser imposible efectuar una llamada de emergencia.

eCall forma parte del equipamiento de serie de su vehículo Mercedes-Benz. Para garantizar su funcionamiento previsto, el sistema transmite los datos que se describen a continuación en el apartado "Transmisión de datos del sistema de llamada de emergencia Mercedes-Benz" (→ página 245).

Para desactivar eCall, el cliente debe acudir a un departamento de servicio Mercedes-Benz autorizado para que desactiven el módulo de comunicación del vehículo.

**La desactivación de este módulo impide la activación de todos los servicios de Mercedes me connect. Después de desactivar eCall dejan de estar disponibles la lla-**

### **mada de emergencia automática y la llamada de emergencia manual.**

El encendido debe estar conectado para la llamada de emergencia automática.

- ❶ eCall viene activado de fábrica.
- ❷ Un concesionario oficial Mercedes-Benz puede desactivar eCall. Tenga en cuenta que al transferir el vehículo a otro propietario con eCall desactivado, este sistema permanece desactivado a menos que el nuevo propietario acuda a un concesionario oficial Mercedes-Benz para reactivarlo.

### **Síntesis del sistema de llamada de emergencia Mercedes-Benz**

eCall puede ayudar a reducir el intervalo de tiempo transcurrido entre el momento del accidente y la llegada del equipo de salvamento al lugar del accidente. Además, ayuda en la determinación de la posición de un accidente producido en un lugar difícilmente accesible. Incluso si un vehículo está equipado con eCall, esto no significa que el sistema esté conectado. Por ello,

eCall no sustituye la llamada al número de emergencia 911 en caso de accidente.

Puede realizar la llamada de emergencia automática (→ página 244) o manualmente (→ página 244). Establezca la llamada de emergencia solamente en el caso de que usted u otras personas precisen medidas de salvamento. Establezca la llamada de emergencia solamente en el caso de que usted u otras personas precisen medidas de salvamento. No la establezca, por ejemplo, en caso de avería o una situación similar.

### **Indicación mostrada en el visualizador:**

**SOS NOT READY:** el encendido no está conectado o eCall no está disponible.

Durante una llamada de emergencia activa, en el visualizador se muestra .

Puede consultar la disponibilidad regional de eCall en <https://www.mercedes-benz-mobile.com/extra/ecall/>.

- Si se produce una avería en el sistema de llamada de emergencia Mercedes-Benz (por ejemplo, una anomalía en el altavoz, micrófono, airbag, tecla SOS), aparece el aviso correspondiente en el visualizador multifunción del cuadro de instrumentos.

### Activación de una llamada de emergencia Mercedes-Benz automática

#### Requisitos

- El encendido está conectado.
- La batería de arranque tiene carga suficiente.

El sistema de llamada de emergencia Mercedes-Benz activa automáticamente una llamada de emergencia en los siguientes casos:

- tras la activación por un accidente de sistemas de retención como airbag o pretensores de cinturón

La llamada de emergencia se ha activado:

- Se establece una comunicación hablada con la central de llamadas de emergencia Mercedes-Benz.

- Se transmite un mensaje con los datos del accidente a la central de llamadas de emergencia Mercedes-Benz.

La central de llamadas de emergencia de Mercedes-Benz puede transmitir los datos relativos a la posición del vehículo a una central de llamadas de emergencia.

La tecla SOS de la unidad de mando en el techo parpadea de forma continua hasta que la llamada de emergencia finaliza.

La llamada de emergencia automática no se puede finalizar inmediatamente.

En caso de no poder efectuar la transmisión automática a la central de llamadas de emergencia, se muestra un aviso correspondiente en el visualizador de medios.

- ▶ Marque el número de emergencia local con su teléfono móvil.

Si una llamada de emergencia se ha activado:

- Si el estado del tráfico lo permite, permanezca en el vehículo hasta que se establezca la comunicación hablada con el operador de

servicios telemáticos de la central de llamadas de emergencia.

- En función del registro del accidente, el operador de servicios telemáticos podrá decidir si es necesaria la intervención del equipo de salvamento y/o la policía en el lugar del accidente.
- Si no hay contestación por parte de ningún ocupante del vehículo, se envía inmediatamente una ambulancia hacia el vehículo.

### Activación de una llamada de emergencia Mercedes-Benz manual

- ▶ **Mediante la tecla SOS de la unidad de mando en el techo:** mantenga pulsada la tecla SOS durante un segundo como mínimo .

La llamada de emergencia se ha activado:

- Se establece una comunicación hablada con la central de llamadas de emergencia de Mercedes-Benz.

- Se transmite un mensaje con los datos del accidente a la central de llamadas de emergencia de Mercedes-Benz.

La central de llamadas de emergencia de Mercedes-Benz puede transmitir dichos datos a una central de llamadas de emergencia.

- Si el estado del tráfico lo permite, permanecerá en el vehículo hasta que se establezca la comunicación hablada con el operador de servicios telemáticos de la central de llamadas de emergencia.
- En función del registro del accidente, el operador de servicios telemáticos podrá decidir si es necesaria la intervención del equipo de salvamento y/o la policía en el lugar del accidente.

En caso de no poder efectuar la transmisión automática a la central de llamadas de emergencia, se muestra un aviso correspondiente en el visualizador de medios.

- ▶ Marque el número de emergencia local con su teléfono móvil.

### Finalización de una llamada de emergencia Mercedes-Benz manual realizada por equivocación

- ▶ **En el volante multifunción:** seleccione . Mantenga pulsada la tecla unos segundos.

### Transmisión de datos del sistema de llamada de emergencia Mercedes-Benz

Durante la llamada de emergencia automática o manual, se transmiten, entre otros, los siguientes datos:

- Datos de localización GPS del vehículo
- Datos de localización GPS de la ruta (unos 300 pies (100 m) antes del lugar del siniestro)
- Sentido de la marcha
- Número de identificación del vehículo
- Tipo de propulsión del vehículo
- Número detectado de personas en el vehículo
- Mercedes me connect disponible o no

- Llamada de emergencia automática o manual
- Momento en el que se ha producido el accidente
- Ajuste del idioma en el sistema multimedia

Los datos transmitidos son información del vehículo. Si tiene preguntas sobre el registro, uso y transmisión de los datos del sistema eCall, diríjase al Customer Assistance Center de MBUSA en el 800-FOR-MERC.

Para Canadá diríjase al Customer Assistance Centre de MBC en el número de teléfono 1-800-387-0100.







Las consultas de cliente sobre información pertinente deben plantearse mediante los mismos canales.

Para aclarar las circunstancias del accidente, hasta una hora después de haberse activado la llamada de emergencia se pueden tomar las siguientes medidas:





- Se puede solicitar la posición actual del vehículo.
- Se puede establecer una comunicación hablada con los ocupantes del vehículo.

## Radio y medios

## Sinopsis de los símbolos y funciones del menú Medios

Símbolo	Denominación	Funcionamiento
	Play	Selección para iniciar o continuar la reproducción.
	Pausa	Selección para pausar la reproducción.
	Repetición de título	Selección para repetir el título actual o la lista de reproducción activa. <ul style="list-style-type: none"> <li>• Una pulsación: la lista de reproducción activa se repite.</li> <li>• Dos pulsaciones: el título actual se repite.</li> <li>• Tres pulsaciones: la función se desactiva.</li> </ul>
	Reproducción aleatoria	Selección para reproducir los títulos en orden aleatorio.
	Avance/retroceso	Selección para saltar al título siguiente o al anterior.
	Opciones	Selección para visualizar opciones adicionales.
	Categorías	Selección para visualizar las categorías disponibles (por ejemplo, listas de reproducción, álbumes, intérpretes, etc.) o buscar en ellas.



Símbolo	Denominación	Funcionamiento
	Búsqueda	Selección para buscar en el menú activo. Se pueden buscar, por ejemplo, artistas, géneros o estados de ánimo.
	Ajustes	Selección para aplicar la configuración.
	Menú principal	Selección para volver a la pantalla de inicio.
	Notificaciones	Selección para abrir las notificaciones.
	Representación de pantalla completa	Selección para cambiar al modo de pantalla completa.

En el menú Medios tiene a disposición las siguientes funciones y ajustes:

- Conexión de soportes de datos externos al sistema multimedia (por ejemplo, mediante USB o Bluetooth®)
- Reproducción de archivos de audio

### Autorización de un equipo de audio Bluetooth® para la reproducción de medios

#### Requisitos

- El Bluetooth® debe estar conectado en el sistema multimedia y en el equipo de audio.
- El equipo de audio es compatible con los perfiles de audio Bluetooth® A2DP y AVRCP.
- El equipo de audio es "visible" para otros equipos.

Sistema multimedia:

  **» Medios » Bluetooth »** 

Con el Bluetooth® Audio, puede reproducir los archivos de música de un soporte de datos externo, por ejemplo, su smartphone, mediante el sistema multimedia MBUX.

- ▶ Autorice el soporte de datos externo en el sistema multimedia MBUX para reproducir archivos de audio a través del sistema multimedia.



### Autorización de un nuevo equipo de audio Bluetooth®







- ▶ Seleccione [Conectar nuevo disposit.](#)
- ▶ Seleccione un equipo de audio.  
Se inicia la autorización. En el sistema multimedia y en el teléfono móvil se muestra un código.
- ▶ Si los códigos son idénticos, confírmelos en el equipo de audio.

### Conexión de un equipo de audio Bluetooth® ya autorizado

- ▶ Seleccione un equipo de audio Bluetooth® de la lista.  
Se establece la conexión.

### Síntesis de los símbolos y funciones del menú Radio

Símbolo	Denominación	Función
	Menú principal	Selección para volver a la pantalla de inicio.
	Notificaciones	Selección para abrir las notificaciones.

Símbolo	Denominación	Función
	Avance/retroceso	Selección para saltar a la emisora siguiente o anterior.
	Ajustes	<p>Selección para ver más opciones. Se pueden realizar, por ejemplo, ajustes a las siguientes funciones adicionales:</p> <ul style="list-style-type: none"> <li>• Mensajes hablados del sistema de navegación y avisos de tráfico</li> <li>• Función de frecuencia fija</li> <li>• Texto adicional de la radio</li> <li>• Avisos de alerta</li> </ul> <p>Las posibilidades de ajuste dependen de cada país.</p>
HD	HD Radio®	<p>Selección para conectar o desconectar la función HD Radio®.</p> <p>La función no está disponible en todos los países.</p>
	Función de enmudecimiento	Selección para desactivar el sonido.
	Memorización de emisoras	Selección para guardar una emisora en la memoria de emisoras.
	Lista de emisoras	Selección para ver la lista de emisoras.
	Búsqueda	Selección para buscar en el menú activo. Se pueden buscar, por ejemplo, artistas, géneros o estados de ánimo.

En función de la banda de frecuencia seleccionada, tiene diferentes funciones a disposición.

Seleccione la banda de frecuencia que desee en la barra superior del menú de radio.

### Ajustes del sonido

#### Sinopsis de las funciones del menú de sonido

Las posibilidades de ajuste y funciones disponibles dependen del sistema de sonido montado. Consulte qué sistema de sonido se ha montado en su vehículo en las instrucciones de servicio digitales.

#### Sistema de sonido estándar y sistema de sonido avanzado

Se pueden seleccionar las siguientes funciones:

- Ecualizador
  - Agudos, medios y graves
- Balance y fader
- Volumen
  - Adaptación automática

#### Sistema de sonido surround Burmester® y sistema de sonido surround Burmester® High-End 3D

Se pueden seleccionar las siguientes funciones:

- Ecualizador
  - Agudos, medios y graves
- Balance y fader
- Enfoque de sonido
- Asiento VIP (solo sistema de sonido surround Burmester® High-End 3D)
- Perfiles de sonido
- Volumen
  - Adaptación automática

## Indicador de intervalos de mantenimiento ASSYST PLUS

### Funcionamiento del indicador de intervalos de mantenimiento ASSYST PLUS

El indicador de intervalos de mantenimiento ASSYST PLUS le informa en el visualizador del cuadro de instrumentos sobre el tiempo o el recorrido que falta para la próxima fecha de servicio programada.

Puede ocultar la indicación de servicio pulsando la tecla de retroceso situada en el lado izquierdo del volante.

En función del uso del vehículo, el indicador de intervalos de mantenimiento ASSYST PLUS puede acortar el intervalo de servicio, por ejemplo, en los siguientes casos:

- si se realizan principalmente trayectos cortos
- si se usa frecuentemente el régimen de ralentí de forma prolongada
- si se efectúan frecuentes fases de arranque en frío

- **vehículos con filtro de partículas diésel:** si se interrumpe frecuentemente la regeneración del filtro de partículas diésel

Mercedes-Benz le recomienda evitar tales condiciones de servicio.

Cualquier taller cualificado, por ejemplo, un punto de servicio oficial Mercedes-Benz, le ofrecerá información relativa al servicio posventa de su vehículo.

### Indicación de la fecha de servicio

Ordenador de a bordo:

↩ Servicio ▶ ASSYST PLUS

Se muestra la siguiente fecha de servicio.

- ▶ **Salida de la indicación:** pulse la tecla de retroceso en el lado izquierdo del volante.

Tenga también en cuenta el siguiente tema complementario:

- Manejo del ordenador de a bordo (→ página 229).

### Información sobre la realización de los trabajos de mantenimiento con regularidad

**!** **INDICACIÓN** Desgaste prematuro por el incumplimiento de una fecha de servicio

Los trabajos de mantenimiento no realizados a tiempo o incompletos pueden conllevar un desgaste excesivo y daños en el vehículo.

- ▶ Respetar los intervalos de servicio fijados.
- ▶ Llevar a cabo los trabajos de mantenimiento fijados en un taller especializado cualificado.

### Medidas especiales del servicio de mantenimiento

El intervalo de servicio prescrito está adaptado al servicio normal del vehículo. En condiciones de servicio difíciles o en caso de un esfuerzo mayor del vehículo se deberán realizar los trabajos de mantenimiento con mayor frecuencia.

El indicador de intervalos de mantenimiento ASSYST PLUS solo es un medio técnico auxiliar.

La responsabilidad de determinar si se precisan trabajos de mantenimiento con más frecuencia a lo fijado debido a las condiciones de servicio o a los esfuerzos reales recae sobre el conductor del vehículo.

Ejemplos de condiciones de servicio difíciles:

- si se circula por áreas urbanas con muchas paradas intermedias
- si se realizan principalmente trayectos cortos
- si se circula por zonas montañosas o por carreteras en mal estado
- si se usa frecuentemente el régimen de ralentí de forma prolongada
- si existe gran cantidad de polvo y/o si se utiliza con frecuencia el modo de aire interior circulante

Si se dan estas condiciones de servicio o similares, encargue la sustitución, por ejemplo, del filtro del habitáculo, el filtro de aire del motor, el aceite del motor y el filtro de aceite con mayor frecuencia. En caso de un desgaste considerable, se deben comprobar los neumáticos con

mayor frecuencia. Encontrará más información en cualquier taller especializado.

### Tiempos de inactividad con la batería desembornada

**El indicador de intervalos de mantenimiento ASSYST PLUS solo calcula la fecha de servicio con la batería embornada.**

▶ Visualice en el visualizador del cuadro de instrumentos y anote la fecha de servicio antes de desembornar la batería (→ página 251).

### Compartimento del motor

#### Capó activo (protección para peatones)

**Funcionamiento del capó activo (protección para peatones)**

En determinados accidentes se puede reducir el peligro de lesiones para los peatones mediante la activación del capó activo. El capó se levanta por detrás unos 3 in (70 mm).

Reposicione usted mismo el capó activo que se haya activado para el recorrido hasta el taller (→ página 252).

Si se ha activado el capó activo, la protección para peatones puede estar limitada.

Encargue el restablecimiento de la capacidad funcional íntegra del capó activo en un taller especializado.

### Reposición del capó activo

**⚠ ADVERTENCIA** Peligro de sufrir quemaduras debido a componentes calientes en el compartimento del motor

Algunos componentes del compartimento del motor, porejemplo, el motor, el radiador y las piezas del sistema de escape pueden estar muy calientes.

▶ Deje enfriar el motor y toque solo los componentes descritos a continuación.

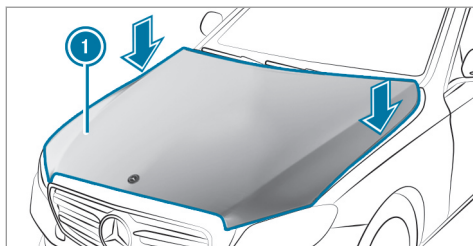

- ▶ Con la palma de la mano, empuje hacia abajo el capó activo ① en la zona de las bisagras (flechas) por ambos lados. El elemento actuador pierde presión y puede producirse un ruido siseante. El capó debe quedar enclavado.
- ▶ Si es posible elevar un tramo el capó activo por detrás en la zona de las bisagras, repita el proceso hasta que quede enclavado correctamente.

### Apertura y cierre del capó

- ▲ **ADVERTENCIA** Peligro de accidente por llevar el capó desbloqueado durante la marcha

El capó se podría abrir y limitar la visibilidad.

- ▶ No desbloquee nunca el capó durante la marcha.
- ▶ Asegúrese siempre antes de iniciar la marcha de que el capó esté bloqueado.

- ▲ **ADVERTENCIA** Peligro de accidente o de sufrir lesiones al abrir y cerrar el capó

El capó puede caer bruscamente a la posición final.

Para las personas que se encuentran en la zona de giro del capó existe peligro de sufrir lesiones.

- ▶ Abra y cierre el capó solo si no hay ninguna persona en la zona de giro.

- ▲ **ADVERTENCIA** Peligro de sufrir quemaduras al abrir el capó

Si abre el capó con el motor sobrecalentado o con un incendio en el compartimento del motor, puede entrar en contacto con gases calientes u otras fugas de sustancias de servicio.

- ▶ Antes de abrir el capó, deje que el motor sobrecalentado se enfríe.
- ▶ En caso de incendio en el compartimento del motor, mantenga el capó cerrado y avise a los bomberos.

- ▲ **ADVERTENCIA** Peligro de lesiones por piezas móviles

Los componentes en el compartimento del motor también pueden seguir en marcha con el encendido apagado o ponerse bruscamente en marcha.

Antes de realizar trabajos en el compartimento del motor, tenga en cuenta lo siguiente:

- ▶ Desconecte el encendido.
- ▶ Nunca toque en la zona de peligro componentes en movimiento porejemplo la zona de giro del ventilador.
- ▶ Quítese las joyas y los relojes.
- ▶ Mantenga las prendas de vestir y el cabello alejados de las piezas móviles.

**⚠ ADVERTENCIA** Peligro de sufrir lesiones por contacto con los componentes sometidos a tensión

El sistema de encendido y el sistema de inyección de combustible funcionan con corriente de alta tensión. Puede recibir una descarga eléctrica.

- ▶ No toque nunca los componentes del sistema de encendido o del sistema de inyección de combustible con el encendido conectado.

**⚠ ADVERTENCIA** Peligro de sufrir quemaduras debido a componentes calientes en el compartimento del motor

Algunos componentes del compartimento del motor, porejemplo, el motor, el radiador y las piezas del sistema de escape pueden estar muy calientes.

- ▶ Deje enfriar el motor y toque solo los componentes descritos a continuación.

**⚠ ADVERTENCIA** Peligro de sufrir lesiones al utilizar el limpiaparabrisas con el capó abierto

Si pone en marcha el limpiaparabrisas con el capó abierto, podría quedar aprisionado en el varillaje de limpiaparabrisas.

- ▶ Desconecte siempre el limpiaparabrisas y el encendido antes de abrir el capó.

**! INDICACIÓN** Vehículos híbridos enchufables

- ▶ Tenga en cuenta las indicaciones contenidas en las instrucciones adicionales. De lo contrario, podría no reconocer situaciones de peligro.

### Apertura del capó

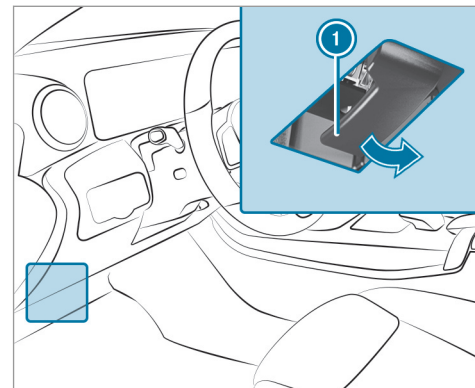



- ▶ Para desbloquear el capó, tire del asidero **1**.

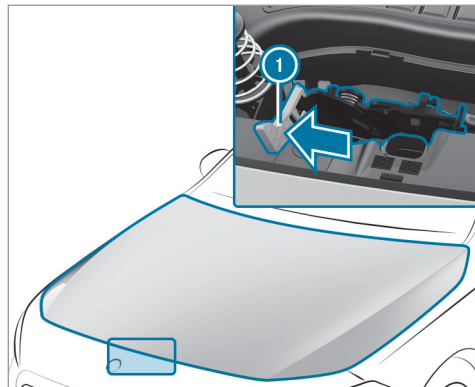

- ▶ Presione el asidero amarillo **1** del seguro del capó con la mano (dorso hacia arriba) hacia la izquierda hasta el tope. Levante el capó hasta que el resorte de gas lo siga levantando automáticamente.

### Cierre del capó

- ▶ Baje el capó y déjelo caer desde una altura aproximada de 8 in (20 cm).
- ▶ Si el capó aún se puede levantar un poco, abra de nuevo el capó y déjelo caer con un poco de inercia hasta que quede correctamente enclavado.

### Aceite del motor

#### Comprobación del nivel de aceite del motor con el ordenador de a bordo

##### Requisitos

- El motor se ha calentado.
- El vehículo está estacionado sobre un terreno plano.
- El motor debe funcionar al número de revoluciones de ralentí.
- El capó está cerrado.

El nivel de aceite del motor se calcula durante la marcha. En un estilo de conducción normal, la determinación del nivel de aceite del motor puede ser de hasta 30 minutos; en el caso del

estilo de conducción activo, puede ser más larga.

Ordenador de a bordo:

↪ Servicio ▶ Nivel aceite del motor

En el visualizador multifunción se muestra uno de los siguientes avisos:

- **Nivel aceite de motor Medición en curso:** todavía no se puede medir el nivel de aceite.
- ▶ Repita la solicitud cuando hayan transcurrido, como máximo, 30 minutos de trayecto.
- **Nivel de aceite del motor correcto** y la barra de indicación del nivel de aceite del visualizador multifunción es de color verde y se encuentra entre las marcas "mín." y "máx.": el nivel de aceite es correcto.
- **Nivel de aceite del motor Rellenar 1,1 qt** y la barra de indicación del nivel de aceite del visualizador multifunción es de color naranja y se encuentra por debajo de la marca "mín.":
- ▶ Rellene 1,1 US qt (1 l) de aceite del motor.

- Reducir el nivel de aceite del motor y la barra de indicación del nivel de aceite del visualizador multifunción es de color naranja y se encuentra por encima de la marca "máx.":
- ▶ Elimine el exceso de aceite del motor. Para ello, diríjase a un taller especializado.
- Para nivel aceite de motor: conectar encendido
- ▶ Para comprobar el nivel de aceite del motor, conecte el encendido.
- Nivel aceite de motor El sistema no funciona: el sensor de nivel de aceite está defectuoso o no se ha conectado.
- ▶ Diríjase a un taller especializado.
- Nivel aceite de motor Sist. no disponible temp.
- ▶ Cierre el capó.

### Relleno de aceite del motor

**⚠ ADVERTENCIA** Peligro de sufrir quemaduras debido a componentes calientes en el compartimento del motor

Algunos componentes del compartimento del motor, porejemplo, el motor, el radiador y las piezas del sistema de escape pueden estar muy calientes.

- ▶ Deje enfriar el motor y toque solo los componentes descritos a continuación.

**⚠ ADVERTENCIA** Peligro de incendio y de sufrir lesiones debido al aceite del motor

Si el aceite del motor entra en contacto con los componentes calientes del compartimento del motor, se puede inflamar.

- ▶ Asegúrese de que no llegue aceite del motor a la abertura de llenado.
- ▶ Antes de poner en marcha el vehículo, deje que se enfríe el motor y limpie detenidamente los componentes que se hayan ensuciado de aceite del motor.

**! INDICACIÓN** Avería del motor debido a un filtro de aceite incorrecto, aceite o aditivos incorrectos

- ▶ No utilice ningún aceite de motor ni ningún filtro de aceite con especificaciones diferentes a las necesarias e indicadas para los intervalos de servicio prescritos.
- ▶ Siga las indicaciones del indicador de intervalos de mantenimiento para el cambio de aceite y respete los intervalos de cambio prescritos.
- ▶ No emplee aditivos.

**! INDICACIÓN** Daños por aceite del motor añadido en exceso

- Un nivel demasiado alto de aceite del motor puede dañar el motor o el catalizador.
- ▶ Encargue que retiren el aceite del motor añadido en exceso en un taller especializado.

- i** En función del estilo de conducción, el vehículo consume un máximo de 0,9 US qt (0,8 l) de aceite cada 600 millas (1000 km). Si el vehículo es nuevo o lo conduce a menudo a un número de revoluciones del motor elevado, el consumo de aceite puede ser superior.

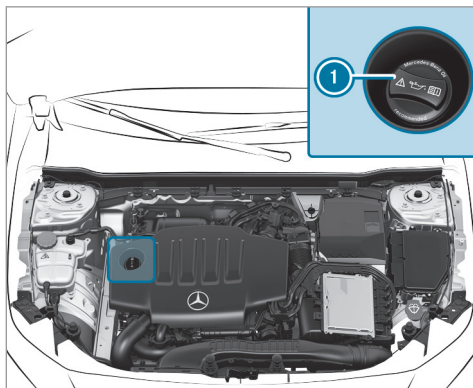

- ▶ Gire la tapa de cierre **1** hacia la izquierda y retírela.

- ▶ Rellene el aceite del motor.
- ▶ Coloque la tapa de cierre **1** y gírela hacia la derecha hasta que quede enclavada.
- ▶ Vuelva a comprobar el nivel de aceite (→ página 255).

### Comprobación del nivel del líquido refrigerante

- ⚠ ADVERTENCIA** Peligro de sufrir quemaduras debido a componentes calientes en el compartimento del motor

Algunos componentes del compartimento del motor, porejemplo, el motor, el radiador y las piezas del sistema de escape pueden estar muy calientes.

- ▶ Deje enfriar el motor y toque solo los componentes descritos a continuación.

- ⚠ ADVERTENCIA** Peligro de escaldadura a causa de líquido refrigerante caliente

Si abre la tapa de cierre, podría quemarse.

- ▶ Antes de que se abra la tapa de cierre, deje enfriar el motor.
- ▶ Al abrir utilice gafas y guantes protectores.
- ▶ Para dejar salir la presión, abra la tapa de cierre lentamente.

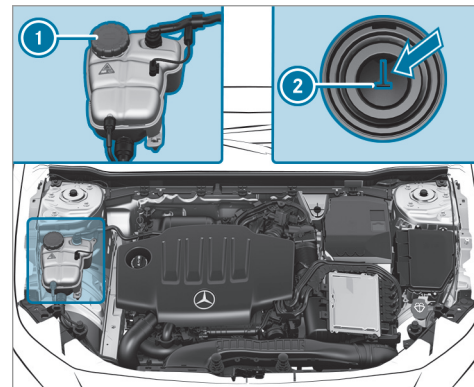

- ▶ Estacione el vehículo en una superficie plana.
- ▶ Compruebe la indicación de la temperatura del líquido refrigerante en el cuadro de instrumentos.  
La temperatura del líquido refrigerante debe estar dentro del cuarto inferior de la indicación de temperatura.
- ▶ Gire despacio la tapa de cierre ❶ hacia la izquierda y deje salir la sobrepresión.
- ▶ Siga girando la tapa de cierre ❶ hacia la izquierda y retírela.

El nivel del líquido refrigerante es correcto en los siguientes casos:

- Si, con el motor frío, el líquido refrigerante llega hasta la marca de referencia ❷.
  - Si, con el motor caliente, el líquido refrigerante llega a 0,6 in (1,5 cm) por encima de la marca de referencia ❷.
- ▶ En caso necesario, rellene con líquido refrigerante autorizado por Mercedes-Benz.
- ❶ Información adicional sobre el líquido refrigerante (→ página 439)

### Llenado del sistema lavalunas

**⚠ ADVERTENCIA** Peligro de sufrir quemaduras debido a componentes calientes en el compartimento del motor

Algunos componentes del compartimento del motor, porejemplo, el motor, el radiador y las piezas del sistema de escape pueden estar muy calientes.

- ▶ Deje enfriar el motor y toque solo los componentes descritos a continuación.

**⚠ ADVERTENCIA** - Peligro de incendio y de sufrir lesiones por líquido lavacristales concentrado

El líquido lavacristales concentrado es muy inflamable. Podría inflamarse si llega a componentes calientes del motor o del sistema de escape.

- ▶ Asegúrese de que no llegue líquido lavacristales concentrado a la abertura de llenado.

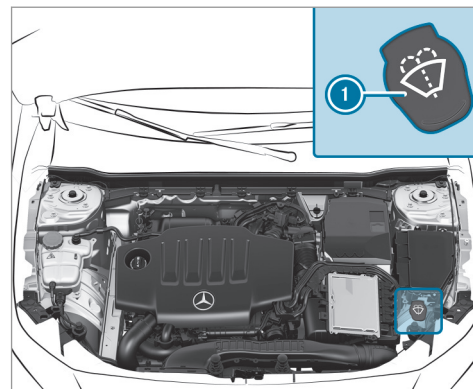

- ▶ Retire la tapa de cierre ❶ tirando de la lengüeta.
- ▶ Añada agua de lavado.

### Desobstrucción del canal de aire y agua

- ▶ Mantenga libre de sedimentaciones, por ejemplo, hielo, nieve u hojas secas, la zona que separa el parabrisas del capó.

### Comprobación del espesor del forro del freno

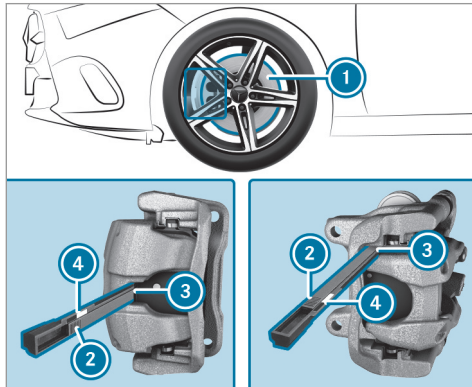

- ▶ Coloque el vehículo y las ruedas en una posición adecuada, de manera que pueda colocar el calibre de comprobación.

**i** La posición para colocar el calibre de comprobación **3** depende del equipamiento. En función de la pinza de freno montada, el

punto de aplicación **3** se encuentra en el centro o lateralmente en el extremo superior del forro de freno.

- ▶ Pare el motor.
- ▶ Asegure el vehículo para evitar su desplazamiento.
- ▶ Extraiga el calibre de comprobación de la cartera para documentación del vehículo situada en la guantera.
- ▶ Coloque el calibre de comprobación entre los radios de la llanta en la posición **3** sobre el forro de freno.
- ▶ Mantenga el calibre de comprobación en posición vertical respecto al disco de freno y desplace la espiga de medición **2** sobre el disco de freno **1**.
- ▶ Compruebe el campo de color **4** indicado por la flecha de la espiga de medición.
  - Verde:** el espesor del forro del freno es suficiente.
  - Rojo:** el espesor del forro del freno es insuficiente. Encargue la revisión de los forros de freno en un taller especializado.

**i** Para evitar que se produzcan fallos en la medición:

- Asegúrese de la correcta posición de las ruedas.
- En caso de discos de freno perforados, no coloque la espiga de medición en uno de los taladros del disco de freno.

### Limpieza y conservación

#### Indicaciones sobre el lavado del vehículo en el túnel de lavado

**⚠ ADVERTENCIA** Peligro de accidente debido a un menor efecto de frenado después del lavado del vehículo

Después de un lavado del vehículo, los frenos tienen un menor efecto de frenado.

- ▶ Después de un lavado del vehículo, frene suavemente el vehículo teniendo en cuenta el tráfico hasta que se restablezca el pleno efecto de frenado.

**!** **INDICACIÓN** Daño debido a un frenado automático

En determinadas situaciones, el vehículo frena automáticamente si está activada una de las siguientes funciones:

- Asistente de frenado activo
- Asistente activo de distancia DISTRONIC
- Función HOLD
- Ayuda activa para aparcar

Para evitar que se produzcan daños en el vehículo, desconecte estos sistemas en situaciones como las siguientes o similares:

- ▶ Al remolcar
- ▶ En el túnel de lavado

**!** **INDICACIÓN** Daños debidos a un túnel de lavado inadecuado

- ▶ Antes de introducirse en un túnel de lavado, asegúrese de que este sea adecuado para las dimensiones del vehículo.

- ▶ Asegúrese de que haya suficiente altura libre sobre el suelo entre los bajos del vehículo y los rieles de guía del túnel de lavado.
- ▶ Asegúrese de que el ancho de paso del túnel de lavado, en particular el ancho de los rieles de guía, sea suficiente.

Para evitar daños en el vehículo, tenga en cuenta lo siguiente antes de usar un túnel de lavado:

- El asistente activo de distancia DISTRONIC debe estar desconectado.
- La función HOLD está desconectada.
- La cámara de 360° o la cámara de marcha atrás están desconectadas.
- Las ventanillas laterales y el techo corredizo están completamente cerrados.
- El soplador de la ventilación y la calefacción está desconectado.
- El interruptor del limpiaparabrisas está en la posición **0**.

- La llave se encuentra a una distancia de mínimo 10 ft (3 m) del vehículo. De lo contrario, se podría abrir la tapa del maletero de forma involuntaria.
- En túneles de lavado con dispositivo de arrastre: el ralentí **N** está acoplado.
- i** En túneles de lavado con dispositivos de arrastre: si abandona el vehículo durante el tiempo que dura el lavado, asegúrese de que la llave se encuentre en el vehículo. De lo contrario, se acopla automáticamente la posición de aparcamiento **P**.
- i** Si después del lavado del vehículo elimina la cera del parabrisas y de las gomas de las escobillas, evitará que se formen estrías y reducirá los ruidos aerodinámicos.

**Modo de túnel de lavado**

En el modo de túnel de lavado, el vehículo está preparado para entrar en el túnel de lavado. El modo de túnel de lavado puede activarse a una velocidad de hasta 12 mph (20 km/h) Active (→ página 261).

Al activar el modo de túnel de lavado se llevan a cabo los siguientes ajustes:

- Los retrovisores exteriores se pliegan.
- Para evitar que el sistema lavalunas se ponga en marcha automáticamente, se desactiva el sensor de lluvia.
- Se desactiva el limpialunetas trasero.
- El aire acondicionado se ajusta a modo de aire interior circulante.
- Se desactiva la ayuda para aparcar PARKTRONIC.
- **Vehículos con cámara de 360°:** la imagen delantera se visualiza después de aproximadamente ocho segundos.

Si no se puede realizar alguno de los ajustes, se mostrará  detrás del ajuste correspondiente.

Por encima de una velocidad de 12 mph (20 km/h) se desactiva el modo de túnel de lavado automáticamente.

Al desactivar el modo de túnel de lavado se reinician de nuevo los siguientes ajustes:

- Los retrovisores exteriores se despliegan.
- El sensor de lluvia se activa.
- El limpialunetas trasero se activa.
- El aire acondicionado se ajusta al modo de aire exterior.
- La ayuda para aparcar PARKTRONIC vuelve al ajuste seleccionado anteriormente.
- **Vehículos con cámara de 360°:** la imagen delantera se apaga a partir de una velocidad de 11 mph (18 km/h).

### Conexión/desconexión del modo túnel de lavado

#### Requisitos

- El vehículo está detenido.
- El motor está en marcha.

Sistema multimedia:

  **Ajustes**  **Acceso rápido**

#### Conexión del modo túnel de lavado

- ▶ Seleccione **Modo de túnel de lavado**.
- ▶ Seleccione **Inicio**.

Si no se puede realizar alguno de los ajustes, se mostrará con una  detrás del ajuste correspondiente.

- ⓘ Para obtener una sinopsis de los ajustes que se realizan al conectar el modo túnel de lavado (→ página 259).

#### Desconexión del modo túnel de lavado

- ▶ Seleccione **Detener**.  
Los ajustes del modo túnel de lavado se restablecen.

- ⓘ El modo túnel de lavado se desactiva automáticamente en cuanto se supera una velocidad de 12 mph (20 km/h).

### Indicaciones sobre el uso de un aparato de limpieza a alta presión

**⚠ ADVERTENCIA** Peligro de accidente al utilizar aparatos de limpieza a alta presión con toberas de chorro redondo

El chorro de agua no puede causar daños visibles.

Los componentes dañados pueden averiarse de manera inesperada.

- ▶ No utilice un aparato de limpieza a alta presión con toberas de chorro redondo.
- ▶ Encargue la sustitución inmediata de neumáticos dañados o piezas del tren de rodaje.

Para evitar daños en su vehículo, preste atención a lo siguiente cuando use un aparato de limpieza a alta presión:

- La llave se encuentra a una distancia de mínimo 10 ft (3 m) del vehículo. De lo contrario, se podría abrir la tapa del maletero de forma involuntaria.

- Mantenga una distancia mínima de 11,8 in (30 cm) respecto al vehículo.
- **Vehículos con lámina decorativa:** ciertas piezas de su vehículo están cubiertas con una lámina decorativa. Mantenga una distancia mínima de 27,6 in (70 cm) entre las piezas revestidas del vehículo y el difusor del aparato de limpieza a alta presión. Mueva el difusor del aparato de limpieza a alta presión durante la limpieza del vehículo. La temperatura del agua del aparato de limpieza a alta presión no debe superar los 140 °F (60 °C).
- Tenga en cuenta las indicaciones sobre la distancia correcta que figuran en las instrucciones de servicio del fabricante del aparato.
- No dirija el difusor del aparato de limpieza a alta presión directamente a zonas sensibles como, por ej., neumáticos, intersticios, componentes eléctricos, baterías, elementos luminosos y ranuras de ventilación.

### Lavado a mano del vehículo

**!** **INDICACIÓN** Averías del motor por la entrada de agua

- ▶ No dirija el chorro de agua directamente hacia la rejilla de entrada de aire debajo del capó del motor.

Tenga en cuenta las disposiciones vigentes: por ejemplo, en algunos países solo se permite el lavado manual en instalaciones de lavado especialmente identificadas.

- ▶ Utilice un producto de limpieza suave, por ejemplo, champú para automóviles.
- ▶ Lave el vehículo con agua templada y una esponja blanda para vehículos. Al lavarlo, no exponga el vehículo a la irradiación solar directa.
- ▶ Enjuague el vehículo cuidadosamente con agua y séquelo con un paño de cuero.
- ⓘ Tenga en cuenta las indicaciones sobre la conservación de las piezas del vehículo (→ página 264).



### Indicaciones sobre la conservación de la pintura y de la pintura mate

Tenga en cuenta las indicaciones sobre la limpieza y conservación para evitar daños en la pintura.

#### Pintura

- Restos de insectos: remójelos con quitainsectos y luego enjuáguelos.
- Excrementos de pájaros: remójelos con agua y luego enjuáguelos.
- Resina de árboles y manchas de aceite, combustible y grasas: frote suavemente con un paño embebido de producto de limpieza que contenga gasolina o de gasolina para encendedores.
- Líquido refrigerante y líquido de frenos: elimínelos con un paño húmedo y agua limpia.
- Salpicaduras de alquitrán: elimínelas con quitabreas.
- Cera: elimínela con un disolvente para sílica.
- No fije adhesivos, láminas ni similares.

- Elimine la suciedad lo antes posible.

#### Pintura mate

- Utilice solamente los productos de limpieza autorizados para Mercedes-Benz.
- No pule el vehículo ni las llantas de aleación.
- Utilice exclusivamente túneles de lavado que se correspondan con el estado actual de la técnica.
- En los túneles de lavado, no utilice ningún programa de lavado que incluya un tratamiento con cera caliente.
- No utilice ningún limpiaesmaltes, productos de esmerilado/pulimento ni productos para la conservación del brillo como la cera.
- Encargue los trabajos de reparación de la pintura solo en un taller especializado cualificado.

### Indicaciones sobre la limpieza de láminas decorativas

Tenga en cuenta las indicaciones sobre la conservación de la pintura mate en el capítulo "Indicaciones sobre la conservación de la pintura y

pintura mate" (→ página 263). También son válidas para las láminas decorativas mate.

Tenga en cuenta las indicaciones sobre la limpieza de láminas decorativas para prevenir daños.

#### Limpieza

- Para la limpieza, utilice abundante agua y un producto de limpieza suave sin aditivos ni abrasivos, por ejemplo, un champú para automóviles homologado para Mercedes-Benz.
- Elimine la suciedad tan rápido como sea posible. Para ello, evite frotar en exceso. De lo contrario, la lámina decorativa puede sufrir daños irreparables.
- En caso de suciedad en la superficie o lámina decorativa mate: utilice el producto de limpieza Paint Cleaner recomendado y homologado para Mercedes-Benz.
- Restos de insectos: remójelos con quitainsectos y luego enjuáguelos.
- Excrementos de pájaros: remójelos con agua y luego enjuáguelos.

- Para evitar manchas de agua, después de cada lavado, seque el vehículo vinilado con un paño suave y absorbente.

#### Prevención de daños en la lámina decorativa

- La vida útil y la coloración de las láminas decorativas se verán afectadas por:
  - irradiación solar
  - temperatura, por ejemplo, soplador de aire caliente
  - condiciones climáticas
  - daño por impacto de piedras y suciedad
  - productos de limpieza químicos
  - sustancias grasas
- No utilice pulimentos sobre las láminas decorativas mates. El pulido provoca que la superficie vinilada brille.
- No trate con cera las láminas decorativas mates o texturizadas. Esto puede producir manchas indelebles.

No siempre podrá eliminar por completo los rasguños, los depósitos de sustancias agresivas, la corrosión y los daños ocasionados por una con-

servación inadecuada. Diríjase en dicho caso a un taller especializado cualificado.

El fabricante le proporcionará información sobre productos de conservación y limpieza especiales.

En superficies laminadas y tras la retirada de una lámina decorativa, pueden darse diferencias ópticas en las superficies que no se protegieron con una lámina decorativa.

- ⓘ Encargue los trabajos o reparaciones en las láminas decorativas en un taller especializado cualificado, por ejemplo, en un punto de servicio Mercedes-Benz.

#### Indicaciones sobre la conservación de las piezas del vehículo

**⚠ ADVERTENCIA** Peligro de aprisionamiento al limpiar el parabrisas con el limpiaparabrisas conectado

Si pone en marcha el limpiaparabrisas mientras está limpiando el parabrisas o las escobillas limpiaparabrisas, podría quedar aprisionado.

- ▶ Desconecte siempre el limpiaparabrisas y el encendido antes de limpiar el parabrisas o las escobillas limpiaparabrisas.

**⚠ ADVERTENCIA** Peligro de sufrir quemaduras por las salidas de escape y los embellecedores de las salidas de escape

Las salidas de escape y los embellecedores de las salidas de escape pueden estar muy calientes. Podría sufrir quemaduras si toca estas piezas.

- ▶ Tenga siempre especial cuidado en la zona de las salidas de escape y los embellecedores de las salidas de escape y especialmente con respecto a la supervisión de los niños en esta zona.
- ▶ Antes de tocar las piezas del vehículo, deje que se enfríen.

Para prevenir daños en el vehículo, tenga en cuenta las indicaciones sobre la limpieza y conservación de las piezas del vehículo:

### Ruedas y llantas

- Utilice agua y productos de limpieza para llantas libres de ácido.
- No utilice productos de limpieza para llantas que contengan ácido para eliminar el polvo de frenado. De lo contrario, podrían dañarse los tornillos de rueda y los componentes del sistema de frenos.
- Para evitar la formación de corrosión en los discos y los forros de freno tras la limpieza, circule durante unos minutos y, a continuación, estacione el vehículo. Los discos y los forros del freno se calientan y se secan.

### Cristales

- Limpie los cristales por dentro y por fuera con un paño húmedo y un producto de limpieza recomendado para Mercedes-Benz.
- No utilice paños secos, agentes abrasivos ni productos de limpieza que contengan disolventes para limpiar el lado interior de los cristales.

### Escobillas limpiaparabrisas

- Desplace los brazos del limpiaparabrisas a la posición de cambio (→ página 128).

- Con los brazos limpiaparabrisas plegados, limpie las escobillas limpiaparabrisas con un paño húmedo.
- No limpie las escobillas limpiaparabrisas con excesiva frecuencia.

### Alumbrado exterior

- Limpie los cristales con una esponja húmeda y un producto de limpieza suave como, p. ej., champú para automóviles.
- Utilice únicamente productos de limpieza o paños adecuados para lunas de plástico.

### Sensores

- Limpie los sensores situados en los paragolpes delantero y trasero con un paño suave y champú para automóviles (→ página 179).
- Al utilizar un aparato de limpieza a alta presión, mantenga una distancia mínima de 11,8 in (30 cm).

### Cámara de marcha atrás y cámara de 360°

- Abra la cubierta de la cámara con el sistema multimedia (→ página 215).
- Limpie la lente de la cámara con agua limpia y un paño suave.

- No utilice para ello un aparato de limpieza a alta presión.

### Tubos de escape

- Efectúe la limpieza con un producto de limpieza recomendado para Mercedes-Benz, especialmente en invierno y tras el lavado del vehículo.
- No utilice productos de limpieza que contengan ácido.

### Indicaciones sobre la conservación del interior

**⚠ ADVERTENCIA** Peligro de lesiones por piezas de plástico sueltas después de la utilización de productos de conservación que contienen disolventes

Las superficies en el puesto de conducción pueden volverse porosas. Al activarse los airbags pueden soltarse piezas de plástico.

▶ No utilice para efectuar la limpieza del puesto de conducción productos de

limpieza- y conservación que contengan disolventes.

**⚠ ADVERTENCIA** Peligro de sufrir lesiones o peligro de muerte debido a cinturones de seguridad descoloridos

Los cinturones de seguridad pueden volverse notablemente frágiles al decolorarlos o teñirlos.

Como consecuencia, los cinturones de seguridad podrían romperse o fallar, por ejemplo, en caso de accidente.

▶ No decolore o tiña de color nunca los cinturones de seguridad.

Para prevenir daños en el vehículo, tenga en cuenta las siguientes indicaciones sobre la limpieza y conservación:

#### **Cinturones de seguridad**

- Efectúe la limpieza con agua tibia y solución jabonosa.
- No utilice productos de limpieza químicos.

- Para secarlos, no los caliente a más de 176 °F (80 °C) ni los exponga a irradiación solar directa.

#### **Visualizador**

- Desconecte el visualizador y deje que se enfríe.
- Limpie la superficie con cuidado con un paño de microfibra y un producto de limpieza para pantallas (TFT-LCD) adecuado.
- No utilice otros productos.

#### **revestimiento de plástico**

- Límpielo con un paño de microfibra húmedo.
- En caso de suciedad extrema: utilice un producto de limpieza recomendado para Mercedes-Benz.
- No fije adhesivos, láminas ni similares.
- No deje que entre en contacto con cosméticos, repelentes de insectos ni cremas solares.

#### **Piezas embellecedoras de madera y elementos de adorno**

- Límpielas con un paño de microfibra.

- Efecto lacado brillante en negro: efectúe la limpieza con un paño húmedo y solución jabonosa.
- En caso de suciedad extrema: utilice un producto de limpieza recomendado para Mercedes-Benz.
- No utilice productos de limpieza, pulimentos o ceras que contengan disolventes.

#### **Revestimiento interior del techo**

- Efectúe la limpieza con un cepillo o un champú en seco.

#### **Alfombrilla**

- Utilice un producto de limpieza para alfombrillas y tejidos recomendado para Mercedes-Benz.

#### **Volante de cuero o DINAMICA**

**!** **INDICACIÓN** Daños por productos de limpieza inadecuados

▶ No utilizar ni productos de limpieza que contengan disolventes como quitabreas o productos de limpieza para llantas ni

pulimentos o cera. De lo contrario, las superficies podrían dañarse.

- Limpie las superficies con un paño húmedo y una solución jabonosa del 1% y frótelo después como un paño seco.
  - En caso de suciedad extrema: utilice un producto de limpieza recomendado para Mercedes-Benz.
  - Conservación de cuero: utilice un conservante para cuero recomendado para Mercedes-Benz.
  - No moje demasiado el cuero.
  - No utilice un paño de microfibra.
- i** El cuero es un producto natural. Tiene unas características naturales de la superficie como, por ejemplo, diferencias en la estructura, restos de heridas o de crecimiento o ligeros matices de colores.

#### **Tapizados del asiento de cuero**

- Limpie el tapizado con un paño húmedo y, después, frótelo con un paño seco.

- Conservación de cuero: utilice un conservante para cuero recomendado para Mercedes-Benz.
- No moje demasiado el cuero.
- No utilice un paño de microfibra.

#### **Tapizados del asiento de DINAMICA**

- Efectúe la limpieza con un paño húmedo.
- No utilice un paño de microfibra.

#### **Tapizados del asiento de cuero sintético**

- Efectúe la limpieza con un paño húmedo y una solución jabonosa del 1 %.
- No utilice un paño de microfibra.

#### **Tapizados del asiento de tela**

- Efectúe la limpieza con un paño de microfibra húmeda y lejía jabonosa del 1% y déjelos secar.

### Caso de emergencia

#### Extracción del chaleco reflectante

Los chalecos reflectantes se encuentran en los portaobjetos de las puertas del conductor y del acompañante.

▶ **Extracción:** extraiga la bolsa del chaleco reflectante tirando del lazo.

▶ Abra la bolsa del chaleco reflectante y sáquelo.

i En los portaobjetos de las puertas traseras también hay compartimentos específicos en los que pueden guardarse chalecos reflectantes.

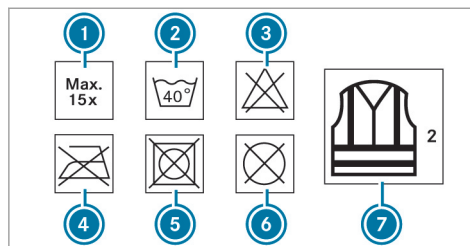

- ① Número máximo de lavados
- ② Temperatura máxima de lavado
- ③ No decolorar
- ④ No planchar
- ⑤ No usar secadora
- ⑥ No lavar en seco
- ⑦ Chaleco reflectante tipo 2

Solo si el chaleco reflectante tiene el tamaño adecuado y está completamente cerrado, cumple los requisitos establecidos por la norma legal.

Sustituya el chaleco reflectante en los siguientes casos:

- Las tiras reflectantes están dañadas o sucias.
- Se ha sobrepasado la cantidad máxima autorizada de lavados.
- La propiedad de fluorescencia disminuye.

## Triángulo de preseñalización

### Extracción del triángulo de preseñalización

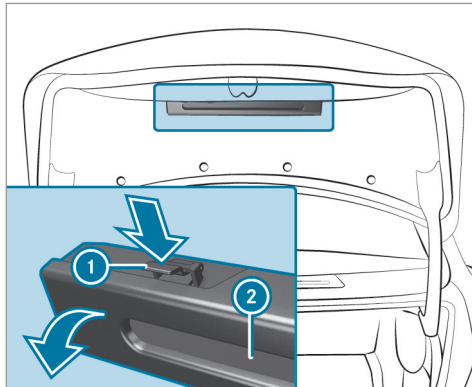

- ▶ Presione el soporte del triángulo de preseñalización ① a ambos lados en la dirección indicada por la flecha y ábralo.
- ▶ Extraiga el triángulo de preseñalización ②.

### Colocación del triángulo de preseñalización

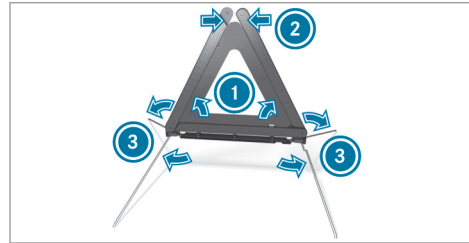

- ▶ Tire de los reflectores laterales ① hacia arriba para formar un triángulo y fíjelos con el botón de presión superior ②.
- ▶ Despliegue los pies verticales ③ en los laterales hacia abajo.

## Sinopsis del botiquín de primeros auxilios

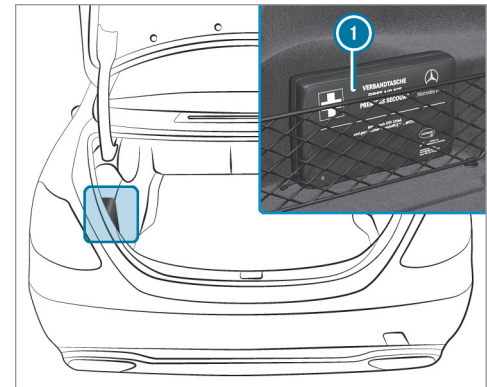

El botiquín de primeros auxilios ① se encuentra en el maletero, en función del modelo a la izquierda o a la derecha en la red portaobjetos.

- ① En función del equipamiento del vehículo, el botiquín de primeros auxilios se encuentra en la concavidad del revestimiento lateral.

### Extracción del extintor

**⚠ ADVERTENCIA** Peligro de accidente debido a la fijación incorrecta del extintor en el espacio reposapiés del conductor

Un extintor puede limitar el pedal de recorrido o bloquearlo al pisarlo a fondo.

Esto pone en peligro la seguridad vial y de funcionamiento del vehículo.

Además, el extintor puede rodar y herir al conductor u otros ocupantes del vehículo.

- ▶ Guarde el extintor siempre correctamente en el soporte y fíjelo.
- ▶ No extraiga el extintor durante la marcha.

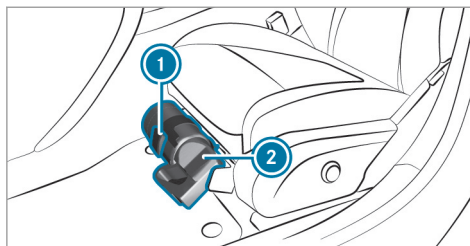

- ▶ **Vehículos con dirección a la izquierda:** tire de la lengüeta ① hacia arriba.
- ▶ Saque el extintor ②.

### Pinchazo de un neumático

#### Indicaciones en caso de pinchazo

**⚠ ADVERTENCIA** Peligro de accidente por neumáticos sin presión

Un neumático sin presión afecta notablemente a las propiedades de marcha, así como al comportamiento direccional y al comportamiento de frenado.

### Neumáticos sin capacidad de rodadura de emergencia:

- ▶ No circule con un neumático sin presión.
- ▶ Sustituya inmediatamente el neumático sin presión por la rueda de emergencia o la rueda de repuesto, o póngase en contacto con un taller especializado cualificado.

### Neumáticos con capacidad de rodadura de emergencia:

- ▶ Tenga en cuenta la información y las indicaciones de advertencia sobre los neumáticos MOExtended (neumáticos con capacidad de rodadura de emergencia).

En función del equipamiento del vehículo, dispone de las siguientes posibilidades en caso de pinchazo:

- **Vehículos con neumáticos MOExtended:** es posible proseguir la marcha de forma limitada. Al hacerlo, tenga en cuenta las indica-



ciones sobre los neumáticos MOExtended (neumáticos con capacidad de rodadura de emergencia) (→ página 271).

- **Vehículos con kit TIREFIT:** puede reparar los neumáticos para proseguir la marcha de forma limitada. Para ello, utilice el kit TIREFIT (→ página 272).
  - **Vehículos con Mercedes me connect:** en caso de avería, puede realizar una llamada por avería mediante la unidad de mando en el techo .
  - **Todos los vehículos:** cambie la rueda (→ página 321).
- i** La rueda de emergencia está disponible solo en determinados países.

### Indicaciones sobre los neumáticos MOExtended (neumáticos con capacidad de rodadura de emergencia)

**⚠ ADVERTENCIA** Peligro de accidente durante el funcionamiento de emergencia

Al circular en funcionamiento de emergencia empeora el comportamiento de marcha.

- ▶ No sobrepase la velocidad máxima autorizada para los neumáticos MOExtended.
- ▶ Evite efectuar giros del volante repentinos y maniobras de marcha bruscas, así como atravesar obstáculos (bordillos de la acera, baches, terrenos no asentados). Tenga esto en cuenta especialmente si el vehículo está cargado.
- ▶ Interrumpa el funcionamiento de emergencia en los siguientes casos:
  - en caso de ruido de impacto
  - si el vehículo vibra

- si nota una presencia de humo con olor a goma
  - si el sistema ESP® interviene permanentemente
  - si surgen grietas en los flancos de los neumáticos
- ▶ Después del funcionamiento de emergencia, encargue que comprueben si es posible seguir utilizando las llantas en un taller especializado.
- ▶ Encargue la sustitución del neumático dañado en cualquier caso.

Con los neumáticos MOExtended (neumáticos con capacidad de rodadura de emergencia) puede proseguir la marcha con su vehículo aunque se desinflen por completo uno o varios neumáticos. El neumático no puede presentar ningún daño claramente visible.

Puede reconocer un neumático MOExtended gracias al distintivo MOExtended inscrito en el flanco del neumático.

**Vehículos con avisador de pérdida de presión de los neumáticos:** solo está permitido utilizar los neumáticos MOExtended en combinación con el indicador de advertencia de pérdida de presión de los neumáticos activado.

**Vehículos con control de la presión de los neumáticos:** solo está permitido utilizar los neumáticos MOExtended en combinación con el control de la presión de los neumáticos activado.

Si aparece un aviso de advertencia de pérdida de presión en el visualizador multifunción, proceda del modo siguiente:

- Compruebe si el neumático presenta algún daño.
- Al continuar la marcha, tenga en cuenta las siguientes indicaciones.

**Trayecto en funcionamiento de emergencia a partir de la advertencia de pérdida de presión**

Estado de carga	Trayecto en funcionamiento de emergencia
Vehículo parcialmente cargado	50 millas (80 km)
Vehículo completamente cargado	19 millas (30 km)

El trayecto que puede recorrer circulando en funcionamiento de emergencia puede variar en función de la forma de conducir. Tenga en cuenta la velocidad máxima autorizada de 50 mph (80 km/h).

Si después de un pinchazo no se puede montar posteriormente un neumático MOExtended, se puede utilizar un neumático estándar de modo provisional.

### Lugar de consigna del kit TIREFIT

El kit TIREFIT se encuentra bajo el piso del maletero.

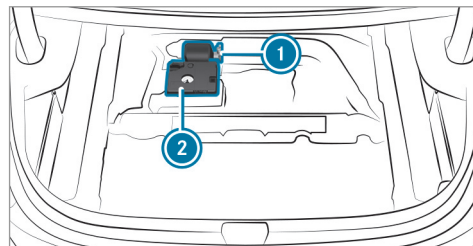

- ① Botella de hermetizante para neumáticos
- ② Compresor de inflado de neumáticos

En función del modelo, el kit TIREFIT puede encontrarse en otras posiciones bajo el piso del maletero.

### Uso del kit TIREFIT

#### Medios técnicos auxiliares necesarios

- Botella del producto sellador de neumáticos

- Adhesivo TIREFIT
- Adhesivo con datos de la velocidad máxima autorizada
- Compresor de inflado de neumáticos
- Guantes

Lugar de consigna del kit TIREFIT:  
(→ página 272)

Con el producto sellador de neumáticos TIREFIT puede hermetizar incisiones pequeñas de hasta 0,16 in (4 mm), especialmente en la superficie de rodadura del neumático. Puede utilizar TIREFIT a temperaturas exteriores de hasta -4 °F (-20 °C).

**⚠ ADVERTENCIA** Peligro de accidente al utilizar producto sellador de neumáticos

Especialmente en los siguientes casos el producto sellador de neumáticos no puede hermetizar el neumático:

- Corte- o incisión pequeña, que es más grande que la nombrada anteriormente.

- Daños en la llanta.
  - Si ha circulado con una presión del neumático muy baja o incluso con el neumático totalmente desinflado.
- ▶ No prosiga la marcha.
- ▶ Póngase en contacto con un taller especializado cualificado.

**⚠ ADVERTENCIA** Peligro de lesiones y peligro de intoxicación por hermetizante para neumáticos

El hermetizante para neumáticos es perjudicial para la salud y provoca irritaciones. No debe entrar en contacto con la piel, los ojos o la ropa ni ingerirse. No inhale los vapores. Mantenga el hermetizante para neumáticos fuera del alcance de los niños.

En caso de contacto con el hermetizante para neumáticos tenga en cuenta lo siguiente:

- ▶ Enjuague de inmediato con agua el hermetizante para neumáticos que haya entrado en contacto con la piel.
- ▶ Si el hermetizante para neumáticos ha entrado en contacto con los ojos, lávese inmediatamente los ojos de forma minuciosa con agua limpia.
- ▶ En caso de haber ingerido hermetizante para neumáticos, enjuáguese inmediatamente la boca de forma minuciosa y beba agua en abundancia. No provoque el vómito y acuda inmediatamente a un médico.
- ▶ Cámbiese enseguida la ropa que se haya ensuciado con el hermetizante para neumáticos.
- ▶ Si aparecen reacciones alérgicas, acuda inmediatamente a un médico.

**1 INDICACIÓN** Sobrecalentamiento por un tiempo de servicio demasiado prolongado del compresor de inflado de neumáticos

▶ No utilice el compresor de inflado de neumáticos durante más de diez minutos sin interrupción.

Tenga en cuenta las indicaciones de seguridad del fabricante que figuran en el adhesivo de la botella del producto sellador de neumáticos.

Sustituya la botella del producto sellador de neumáticos cada cinco años en un taller especializado cualificado.

▶ Deje los cuerpos extraños incrustados en el neumático.



▶ Retire el adhesivo ① de la carcasa del compresor de inflado de neumáticos y péguelo en el cuadro de instrumentos, en el campo visual del conductor.

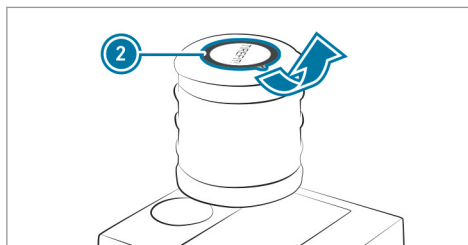

▶ Retire el adhesivo ② de la botella del producto sellador de neumáticos y péguelo cerca de la válvula de la rueda del neumático averiado.

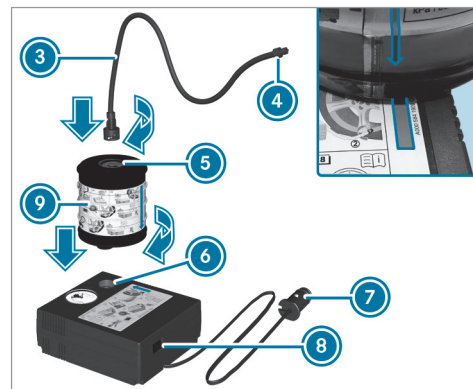

▶ Tire del enchufe ⑦ con el cable y el tubo flexible de llenado ③ de la carcasa del compresor de inflado de neumáticos.

- ▶ Inserte la botella del producto sellador de neumáticos ⑨ en la conexión ⑥ del compresor de inflado de neumáticos, de modo que la flecha roja de la botella del producto sellador de neumáticos ⑨ coincida con la flecha roja del compresor de inflado de neumáticos.
- ▶ Gire la botella del producto sellador de neumáticos ⑨ un cuarto de vuelta en el sentido de las agujas del reloj.
- ▶ Inserte el enchufe del tubo flexible de llenado ③ en la conexión ⑤ de la botella del producto sellador de neumáticos ⑨.
- ▶ Gire el tubo flexible de llenado ③ un cuarto de vuelta en el sentido de las agujas del reloj.

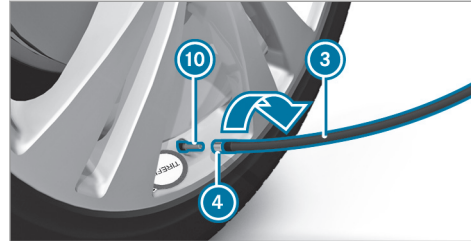

- ▶ Gire el capuchón de la válvula ⑩ del neumático averiado.
- ▶ Enrosque la tuerca de racor ④ del tubo flexible de llenado ③ en la válvula ⑩.
- ▶ Conecte el enchufe ⑦ en una toma de corriente de 12 -V- del vehículo.
- ▶ Gire la llave a la posición ① de la cerradura de encendido.
- ▶ Pulse el interruptor ⑧ del compresor de inflado de neumáticos.  
El compresor de inflado de neumáticos se conecta. El neumático comienza a inflarse. En primer lugar, se introduce el hermetizante para neumáticos en el neumático. Es posible

que, por poco tiempo, la presión aumente hasta alcanzar aproximadamente 500 kPa (5 bar, 73 psi).

### ¡No desconecte el compresor de inflado de neumáticos durante esta fase!

- ▶ Deje que el compresor de inflado de neumáticos funcione durante un máximo de diez minutos.  
A continuación, el neumático debe haber alcanzado una presión de como mínimo 200 kPa (2,0 bares, 29 psi).

Si se ha derramado el hermetizante para neumáticos, limpie las zonas afectadas lo antes posible. Utilice preferiblemente agua limpia.

Si se ha ensuciado la ropa con hermetizante para neumáticos, límpiela lo antes posible con percloroetileno.

### Si después de diez minutos no se alcanza la presión del neumático de 200 kPa (2,0 bares, 29 psi):

- ▶ Desconecte el compresor de inflado de neumáticos.

- ▶ Desenrosque el tubo flexible de llenado de la válvula del neumático averiado.

Tenga en cuenta que, al aflojar el tubo flexible de llenado, podría derramarse producto sellador de neumáticos.

- ▶ Desplace el vehículo muy despacio aproximadamente 33 ft (10 m) hacia delante o hacia atrás.
- ▶ Infle de nuevo el neumático. Después de diez minutos como máximo, la presión del neumático debe ser como mínimo de 200 kPa (2,0 bares, 29 psi).

**⚠ ADVERTENCIA** Peligro de accidente al no alcanzar la presión del neumático

Si después del tiempo indicado no se alcanza la presión del neumático indicada, el neumático se encuentra demasiado dañado. En este caso, el producto sellador de neumáticos no sirve como reparación de pinchazos.

El comportamiento de frenado y las cualidades ruterías pueden estar muy limitadas.

- ▶ No prosiga la marcha.
- ▶ Póngase en contacto con un taller especializado.

**!** **INDICACIÓN** Formación de manchas por derrame de hermetizante para neumáticos

Pueden salir restos de hermetizante para neumáticos del tubo flexible de llenado después de utilizarlo.

- ▶ Coloque el tubo flexible de llenado en la bolsa de plástico que contenía el kit TIREFIT.

**Si después de diez minutos se alcanza una presión del neumático de 200 kPa (2,0 bares, 29 psi):**

- ▶ Desconecte el compresor de inflado de neumáticos.
- ▶ Desenrosque el tubo flexible de llenado de la válvula del neumático averiado.

Tenga en cuenta que, al aflojar el tubo flexible de llenado, podría derramarse producto sellador de neumáticos.

**⚠ ADVERTENCIA** Peligro de accidente al conducir con neumáticos hermetizados

Un neumático hermetizado provisionalmente con un producto sellador para neumáticos no es adecuado para las velocidades más altas.

- ▶ Adapte el estilo de conducción y conduzca con precaución.
- ▶ Tenga en cuenta la velocidad máxima autorizada para un neumático hermetizado con producto sellador de neumáticos.

- ▶ Tenga en cuenta la velocidad máxima autorizada de 50 mph (80 km/h) para un neumático hermetizado con producto sellador de neumáticos.
- ▶ El adhesivo con datos de la velocidad máxima autorizada debe estar pegado en el cuadro de instrumentos dentro del campo visual del conductor.

**!** **INDICACIÓN** Formación de manchas por derrame de hermetizante para neumáticos

Pueden salir restos de hermetizante para neumáticos del tubo flexible de llenado después de utilizarlo.

- ▶ Coloque el tubo flexible de llenado en la bolsa de plástico que contenía el kit TIREFIT.

**🌿** **INDICACIÓN ECOLÓGICA** Contaminación medioambiental por desecho inadecuado

El hermetizante para neumáticos contiene sustancias nocivas.

- ▶ Encargue el desecho profesional de la botella de hermetizante para neumáticos usada, por ejemplo, en cualquier punto de servicio Mercedes-Benz.

- ▶ Guarde la botella del producto sellador de neumáticos y el compresor de inflado de neumáticos.

▶ **Póngase en marcha inmediatamente.**

▶ Detenga la marcha al transcurrir aproximadamente diez minutos y compruebe la presión de inflado con el compresor de inflado de neumáticos.

La presión del neumático debe alcanzar ahora como mínimo 130 kPa (1,3 bar, 19 psi).

**⚠** **ADVERTENCIA** Peligro de accidente al no alcanzar la presión del neumático

Si no se alcanza la presión del neumático indicada, el neumático está demasiado dañado. En este caso, el producto sellador de neumáticos no sirve como reparación de pinchazos.

El comportamiento de frenado y las cualidades ruterías pueden estar muy limitadas.

- ▶ No prosiga la marcha.
- ▶ Póngase en contacto con un taller especializado cualificado.

En tal caso, póngase en contacto con un punto de servicio Mercedes-Benz. O llame al

1-800-FOR-MERcedes (en EE. UU.) o  
1-800-387-0100 (en Canadá).

▶ Si la presión de inflado no alcanza como mínimo 130 kPa (1,3 bar, 19 psi), corríjala. Puede consultar los valores en la placa de presión de inflado de los neumáticos y de datos de carga situada en el montante B o en la tabla de presiones de inflado de los neumáticos en la tapa del depósito de combustible.

**Aumente la presión de inflado**

▶ Conecte el compresor de inflado de neumáticos.

**Reducción de la presión de inflado**

- ▶ Retire la botella del producto sellador de neumáticos del compresor de inflado de neumáticos.
- ▶ Inserte el tubo flexible de llenado en la conexión del compresor de inflado de neumáticos y gírelo un cuarto de vuelta en el sentido de las agujas del reloj.

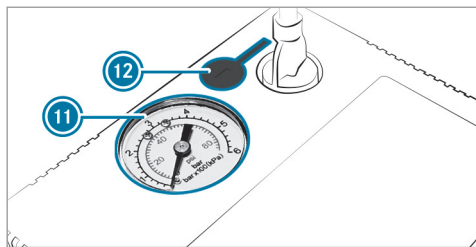

- ▶ Pulse la tecla de vaciado 12 situada junto al manómetro 11.

#### En caso de una presión de inflado correcta

- ▶ Desenrosque el tubo flexible de inflado de la válvula del neumático sellado.
- ▶ Gire el capuchón de la válvula del neumático hermetizado.
- ▶ Guarde la botella del producto sellador de neumáticos y el compresor de inflado de neumáticos.
- ▶ Acuda al taller especializado cualificado más próximo y sustituya el neumático, la botella

del producto sellador de neumáticos y el tubo flexible de llenado.

#### Batería (vehículo)

##### Indicaciones sobre la batería de 12 V

**Híbridos enchufables:** es imprescindible que observe las Instrucciones de servicio correspondientes. De lo contrario, podría no reconocer situaciones de peligro, porejemplo, debido a la alta tensión.

**⚠ ADVERTENCIA** Peligro de accidente debido a trabajos inapropiados en la batería

Los trabajos realizados de forma incorrecta en la batería pueden, porejemplo, causar un cortocircuito. Esto puede llevar a limitaciones funcionales de sistemas relevantes para la seguridad y la seguridad de funcionamiento de su vehículo podría verse limitada.

Puede perder el control sobre el vehículo especialmente en las siguientes situaciones:

- al frenar
- al realizar movimientos bruscos con el volante y/o circular a una velocidad inadecuada

- ▶ En caso de cortocircuito o casos similares, póngase en contacto inmediatamente con un taller especializado.
- ▶ No prosiga la marcha.
- ▶ Encargue siempre la realización de los trabajos en la batería en un taller especializado.

- Más información sobre el sistema ABS (→ página 180)
- Más información sobre el sistema ESP® (→ página 181)

Por motivos de seguridad, Mercedes-Benz le recomienda utilizar exclusivamente baterías verificadas y homologadas especialmente para este vehículo por Mercedes-Benz. Estas baterías ofrecen una protección elevada contra el derrame



para que los ocupantes del vehículo no sufran lesiones al dañarse la batería en caso de accidente.

**⚠ ADVERTENCIA** Peligro de explosión por carga electrostática

La carga electrostática puede provocar la deflagración de la mezcla de gas altamente explosiva de una batería.

- ▶ Para eliminar la carga electrostática, toque la carrocería metálica antes de tocar la batería.

La mezcla de gas explosiva se genera al cargar la batería así como durante la ayuda al arranque.

**⚠ ADVERTENCIA** Peligro de causticación por el ácido de la batería

El ácido de la batería es corrosivo.

- ▶ Evite el contacto con la piel, los ojos o la ropa.
- ▶ No se incline sobre la batería.
- ▶ No inhale los gases de la batería.

- ▶ Mantenga a los niños alejados de la batería.
- ▶ Aclare inmediatamente el ácido de la batería con abundante agua limpia y acuda a un médico de inmediato.

**🔥 INDICACIÓN ECOLÓGICA** Daños ecológicos por el desecho incorrecto de las pilas



Las pilas contienen sustancias nocivas. Está prohibido por ley eliminarlas junto con la basura doméstica.



▶ Deseche las pilas de forma ecológica. Entregue las pilas descargadas en un taller especializado o en un punto de recogida de pilas usadas.

Si tiene que desembornar la batería de 12 V, diríjase a un taller especializado.

Tenga en cuenta las indicaciones de seguridad y las medidas de protección al manipular baterías.

Peligro de explosión.



Está prohibido encender fuego, acercar llamas para iluminar y fumar al manipular la batería. Evite la formación de chispas.



El electrolito o el ácido de la batería es corrosivo. Evite su contacto con la piel, los ojos o la ropa. Utilice ropa de protección adecuada, especialmente guantes, un mandil de protección y un elemento protector para la cara. Enjuague inmediatamente las salpicaduras de electrolito o ácido con agua limpia. Acuda al médico en caso necesario.



Utilice gafas protectoras.



Mantenga alejados a los niños.



Tenga en cuenta lo indicado en las Instrucciones de servicio.

Si no utiliza el vehículo durante un periodo prolongado:

- active el estado de reposo, o bien
- conecte la batería a un cargador recomendado por Mercedes-Benz, o bien
- diríjase a un taller especializado para desembornar la batería

### Indicaciones sobre la ayuda al arranque y la carga de la batería de 12 V

Utilice para la carga de la batería y la ayuda al arranque siempre el punto de conexión para arranque mediante alimentación externa del compartimento del motor.

#### **!** INDICACIÓN Daño de la batería debido a sobretensión

Al cargar con cargadores sin limitación de la tensión de carga, la batería o la electrónica del vehículo pueden resultar dañados.

- ▶ Utilice solamente cargadores con una tensión de carga máxima de 14,8 V.

#### **▲** ADVERTENCIA Peligro de explosión por inflamación de gas hidrógeno

Si causa un cortocircuito o si se produce una formación de chispas, el gas hidrógeno se podría inflamar al cargar una batería.

- ▶ Asegúrese de que el borne positivo de una batería conectada no entre en contacto con piezas del vehículo.
- ▶ Nunca coloque objetos metálicos o herramientas sobre una batería.
- ▶ Al embornar y desembornar la batería siga sin falta el orden descrito de los bornes de la batería.
- ▶ Durante la ayuda al arranque, asegúrese siempre de conectar únicamente los polos de batería de idéntica polaridad.
- ▶ Durante la ayuda al arranque, siga sin falta el orden descrito para embornar y desembornar el cable para arranque mediante alimentación externa.
- ▶ No emborne o desemborne los bornes de la batería con el motor en marcha.

**⚠ ADVERTENCIA** Peligro de explosión durante el proceso de carga y la ayuda al arranque

Durante el proceso de carga y la ayuda al arranque, la batería puede dejar escapar una mezcla explosiva de gas.

- ▶ Evite encender fuego, luz desprotegida, formación de chispas y fumar.
- ▶ Asegúrese de que exista una ventilación suficiente.
- ▶ No se incline sobre la batería.

**⚠ ADVERTENCIA** Peligro de explosión si la batería está congelada

Una batería descargada se puede congelar ya a temperaturas cercanas al punto de congelación.

Si realiza entonces la ayuda al arranque o carga la batería, podría dejar escapar gas.

- ▶ Deje siempre descongelar una batería congelada antes de efectuar la carga o de la ayuda al arranque.

Si los testigos de control/luminosos de advertencia del cuadro de instrumentos no se iluminan a temperaturas bajas, es muy posible que la batería descargada esté congelada. En ese caso, no cargue la batería ni efectúe el arranque de su vehículo mediante la ayuda al arranque.

La congelación y posterior descongelación de una batería puede reducir drásticamente su vida útil. El comportamiento de arranque podría empeorar, en especial a temperaturas bajas.

Se recomienda que se compruebe la batería descongelada en un taller especializado.

**Vehículos híbridos enchufables:** tenga en cuenta las indicaciones contenidas en las instrucciones adicionales. De lo contrario, podría no reconocer situaciones de peligro.

**❗ INDICACIÓN** Daños por varios intentos de arranque o intentos prolongados

Si realiza varios intentos de arranque o intentos prolongados, el combustible sin quemar puede dañar el catalizador.

- ▶ Evite realizar varios intentos de arranque o intentos prolongados.

Durante la ayuda al arranque y al cargar la batería tenga en cuenta los siguientes puntos:

- Utilice exclusivamente cables para arranque mediante alimentación externa/cables de carga no dañados, de suficiente sección y con pinzas de batería aisladas.
- Las partes no aisladas de las pinzas de batería no deben estar en contacto con otras piezas de metal mientras los cables para arranque mediante alimentación externa/cables de carga estén conectados a la batería/el punto de conexión para arranque mediante alimentación externa.
- Los cables para arranque mediante alimentación externa/cables de carga no deben tocar ninguna pieza que pueda moverse con el motor en marcha.
- Asegúrese siempre de que ni usted ni la batería tengan carga electrostática.
- Evite en cualquier caso encender fuego y acercarse a llamas para iluminar.

- No se incline sobre la batería.

Al cargar la batería tenga también en cuenta los siguientes puntos:

- Utilice solamente cargadores verificados y autorizados para Mercedes-Benz.
- Lea las Instrucciones de servicio del cargador antes de cargar la batería.

Al efectuar la ayuda al arranque tenga también en cuenta los siguientes puntos:

- Utilice únicamente baterías con una tensión nominal de 12 V para la ayuda al arranque.
- Los vehículos no se deben tocar.
- **Motor de gasolina:** efectúe la ayuda al arranque solo con el motor y el sistema de escape fríos.

### Ayuda al arranque y carga de la batería de 12 V

#### Requisitos

**Vehículos híbridos enchufables:** tenga en cuenta las indicaciones contenidas en las ins-

trucciones adicionales. De lo contrario, podría no reconocer situaciones de peligro.

- El vehículo debe estar asegurado con el freno de estacionamiento eléctrico.
- **Cambio automático:** debe estar acoplada la posición **P** del cambio.
- **Cambio manual:** el cambio debe estar en punto muerto.
- El encendido y todos los consumidores eléctricos deben estar desconectados.
- El capó debe estar abierto.

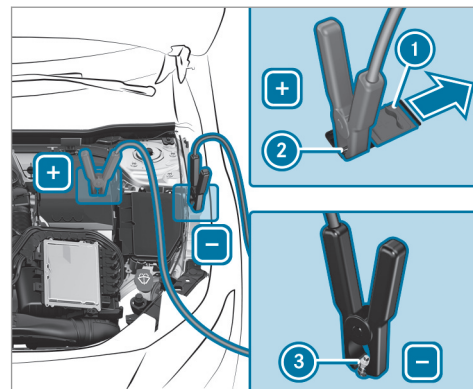

- ▶ Desplace la cubierta ① del contacto positivo ② en el punto de conexión para arranque mediante alimentación externa en la dirección indicada por la flecha.
- ▶ Conecte el contacto positivo ② de su vehículo y el polo positivo de la batería ajena con el cable para arranque mediante alimentación externa/cable de carga. Empiece con el contacto positivo ② de su vehículo.

- ▶ **En caso de ayuda al arranque:** ponga en marcha el motor del otro vehículo al número de revoluciones de ralentí.
- ▶ Conecte el polo negativo de la batería ajena y el punto de masa ③ del propio vehículo con el cable para arranque mediante alimentación externa/cable de carga. Comience por la batería ajena.
- ▶ **En caso de ayuda al arranque:** arranque el motor del propio vehículo.
- ▶ **Al cargar:** inicie el proceso de carga.
- ▶ **En caso de ayuda al arranque:** deje los motores en marcha durante unos minutos.
- ▶ **En caso de ayuda al arranque:** antes de desembornar el cable para arranque mediante alimentación externa, conecte un consumidor eléctrico del propio vehículo, porejemplo, la calefacción de la luneta trasera o la iluminación.

Si ha finalizado el proceso de ayuda al arranque/carga:

- ▶ Desconecte el cable para arranque mediante alimentación externa/cable de carga primero

del punto de masa ③ y del polo negativo y, a continuación, del contacto positivo ② y del polo positivo de la batería ajena. Comience en ambos casos por los contactos de su vehículo.

- ▶ Después de retirar el cable para arranque mediante alimentación externa/cable de carga, cierre la cubierta ① del contacto positivo ②.

Encontrará más información en cualquier taller especializado cualificado.

### Sustitución de la batería de 12 V

- ▶ Tenga en cuenta las indicaciones sobre la batería de 12 V (→ página 278).

Mercedes-Benz le recomienda encargar la sustitución de la batería de 12 V en un taller especializado, porejemplo, un punto de servicio Mercedes-Benz.

Si desea sustituir la batería usted mismo, tenga en cuenta las siguientes indicaciones:

- Sustituya siempre una batería averiada por otra batería que cumpla los requisitos específicos del vehículo.  
El vehículo está equipado con una batería con vellón. La plena funcionalidad del vehículo solo se garantiza con una batería con vellón. Por motivos de seguridad, Mercedes-Benz le recomienda utilizar exclusivamente baterías verificadas y homologadas especialmente para este vehículo por Mercedes-Benz.
- Aproveche piezas adosadas como, porejemplo, el tubo flexible de purga de aire, el racor acodado o el protector de borne de la batería que desea sustituir.
- Asegúrese de que el tubo flexible de purga de aire esté conectado siempre al orificio original situado en el lateral de la batería.  
Monte los tapones de cierre existentes o suministrados.  
De lo contrario, pueden salir gases o ácido de la batería.

- Asegúrese de conectar de nuevo las piezas adosadas de la misma forma.

### Arranque por remolcado o remolcado

#### Métodos de remolcado autorizados

**Vehículos híbridos enchufables:** es imprescindible que observe las indicaciones contenidas en las instrucciones adicionales. De lo contrario, podría no reconocer situaciones de peligro.

En caso de avería, Mercedes-Benz le recomienda transportar su vehículo en lugar de remolcarlo.

Para el remolcado con ambos ejes en el suelo, utilice un cable de remolcado o una barra de remolcado. No utilice ningún sistema de enganche para remolque.

**⚠ ADVERTENCIA** Peligro de accidente al realizar el remolcado con el bloqueo de la dirección



Si el bloqueo de la dirección está enclavado, ya no podrá conducir el vehículo.

▶ Conecte siempre el encendido al efectuar el remolcado con el cable de remolcado o una barra de remolcado.

**! INDICACIÓN** Daños en el vehículo por remolcado inadecuado

▶ Tenga en cuenta las indicaciones e instrucciones sobre el remolcado.

**Métodos de remolcado autorizados**

Equipamiento del vehículo/ método de remolcado	 <b>Ambos ejes sobre el suelo</b>	 <b>Eje delantero elevado</b>	 <b>Eje trasero elevado</b>
Vehículos con cambio automático	Sí, máximo 31 millas (50 km) a 31 mph (50 km/h)	Sí, máximo 31 millas (50 km) a 31 mph (50 km/h)	Sí, máximo 31 millas (50 km) a 31 mph (50 km/h)
Vehículos 4MATIC	Sí, máximo 31 millas (50 km) a 31 mph (50 km/h)	No	No

**Remolcado con eje elevado:** el remolcado debe efectuarlo una empresa especializada en este servicio.

### Remolcado del vehículo con ambos ejes sobre el suelo

- ▶ Tenga en cuenta las indicaciones relativas a los métodos de remolcado autorizados (→ página 284).

- ▶ Asegúrese de que la batería esté embornada y cargada.

Si la batería está descargada, tenga en cuenta los siguientes puntos:

- No se puede arrancar el motor.
- No se puede soltar ni accionar el freno de estacionamiento eléctrico.
- **Vehículos con cambio automático:** no se puede acoplar la posición **N** o **P** del cambio automático.

- ⓘ **Vehículos con cambio automático:** si no se puede acoplar la posición **N** del cambio automático o el visualizador multifunción no muestra nada en el cuadro de instrumentos, transporte el vehículo (→ página 287). Para el transporte del vehículo se necesita un camión de remolque con dispositivo elevador.

**!** **INDICACIÓN** Daños por remolcado demasiado rápido o demasiado prolongado

Un remolcado demasiado rápido o demasiado prolongado puede provocar daños en la cadena cinemática.

- ▶ No sobrepase una velocidad de remolcado de 30 mph (50 km/h).
- ▶ No sobrepase una distancia de remolcado de 30 millas (50 km).

**!** **ADVERTENCIA** Peligro de accidente al remolcar un vehículo con demasiado peso

Si otro vehículo arranca por remolcado- o se remolca, su peso no puede exceder la masa máxima autorizada del propio vehículo; de lo contrario, pueden darse las siguientes situaciones:

- La argolla para remolcado se suelta.
- El conjunto vehículo/remolque se balancea y puede incluso volcar.

▶ Si otro vehículo arranca por remolcado- o se remolca, su peso no puede exceder la masa máxima autorizada del propio vehículo.

Al remolcar o arrancar un vehículo por remolcado, su masa máxima autorizada no debe sobrepasar la masa máxima autorizada del vehículo tractor.

- ▶ Los datos de la masa máxima autorizada del correspondiente vehículo se obtienen de la placa de características del vehículo (→ página 431).
- ▶ **Vehículos con cambio automático:** no abra la puerta del conductor o del acompañante, ya que, de lo contrario, el cambio automático cambia automáticamente a la posición **P**.
- ▶ Monte la argolla para remolcado (→ página 288).
- ▶ Fije el dispositivo de remolcado.

**!** **INDICACIÓN** Daño debido a fijación errónea del dispositivo de remolcado

▶ Fije el cable o la barra de remolcado únicamente a la argolla para remolcado.

- ▶ Desconecte el bloqueo automático (→ página 74).
- ▶ No active la función HOLD.
- ▶ Desconecte la protección antirremolque (→ página 88).
- ▶ Desconecte el asistente de frenado activo (→ página 203).
- ▶ **Vehículos con cambio automático:** desplace el cambio automático a la posición **N**.
- ▶ **Vehículos con cambio manual:** acople la posición de ralentí **N**.
- ▶ Suelte el freno de estacionamiento eléctrico.
- ▶ Conecte el encendido; de lo contrario, puede enclavarse el bloqueo de la dirección.



**⚠ ADVERTENCIA** Peligro de accidente por limitación de las funciones relevantes desde el punto de vista de la seguridad durante el remolcado

Las funciones relevantes desde el punto de vista de la seguridad presentan un funcionamiento limitado o no están disponibles en las siguientes situaciones:

- El encendido está desconectado.
- El sistema de frenos o la servodirección están averiados.
- La alimentación de energía o la red de a bordo están averiadas.

Si en estas situaciones remolca su vehículo, se puede necesitar un esfuerzo considerablemente mayor para maniobrar o frenar.

- ▶ Utilice una barra de remolcado.
- ▶ Antes del remolcado, asegúrese de que la dirección se mueve libremente.

**⚠ INDICACIÓN** Daños por fuerzas de tracción excesivas

Una puesta en marcha brusca puede provocar daños en los vehículos por fuerzas de tracción excesivas.

- ▶ Póngase en marcha lentamente y evite los movimientos bruscos.

### Carga del vehículo para el transporte

- ▶ Tenga en cuenta las indicaciones sobre el remolcado (→ página 285).
- ▶ Para cargar el vehículo, fije el dispositivo de remolcado a la argolla para remolcado.
- ▶ **Vehículos con cambio automático:** desplace el cambio automático a la posición **[N]**.
- ▶ **Vehículos con cambio automático:** en caso de avería del sistema eléctrico, el cambio automático puede bloquearse en la posición **[P]**. Para acoplar **[N]**, suministre tensión a la red de a bordo (→ página 282).

- ▶ **Vehículos con cambio manual:** acople la posición de ralentí.

- ▶ Cargue el vehículo.

- ▶ **Vehículos con cambio automático:** desplace el cambio automático a la posición **[P]**.

- ▶ **Vehículos con cambio manual:** acople la 1.<sup>a</sup> marcha o la marcha atrás.

- ▶ Asegure el vehículo con el freno de estacionamiento eléctrico para impedir que se desplace.

- ▶ Inmovilice solo las ruedas del vehículo.

### Vehículo con amortiguación adaptativa regulable

**⚠ ADVERTENCIA** Peligro de accidente al transportar vehículos con amortiguación adaptativa regulable

Al transportar vehículos con sistema de amortiguación adaptativa el conjunto vehículo/remolque puede balancearse y derrapar.

- ▶ Suba el vehículo al portavehículos en la posición correcta.
- ▶ Inmovilice el vehículo por las cuatro ruedas con correas de fijación adecuadas.
- ▶ No sobrepase la velocidad máxima autorizada de 35 mph (60 km/h) durante el transporte.

**!** **INDICACIÓN** Daños en el vehículo por fijación incorrecta

- ▶ Después de cargar el vehículo, se debe inmovilizar en las cuatro ruedas. De lo contrario, el vehículo podría sufrir daños.
- ▶ Debe mantenerse una distancia mínima a la plataforma de transporte de 8 in (20 cm) hacia arriba y 4 in (10 cm) hacia abajo.

- ▶ Después de cargar el vehículo, inmovilice las cuatro ruedas.

**Vehículos 4MATIC/vehículos con cambio automático**

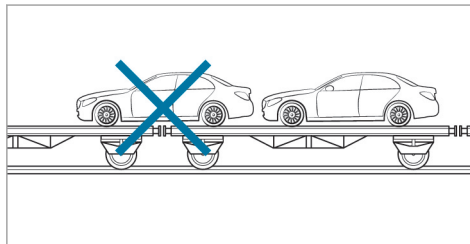

- ▶ Tenga en cuenta que los ejes delantero y trasero deben encontrarse en el mismo vehículo de transporte.

**!** **INDICACIÓN** Daños a la cadena cinemática por posicionamiento inadecuado

- ▶ No posicione el vehículo sobre el punto de conexión del vehículo de transporte.

**Lugar de consigna de la argolla para remolcado**

La argolla para remolcado se encuentra debajo del piso del maletero.

**Montaje de la argolla para remolcado**

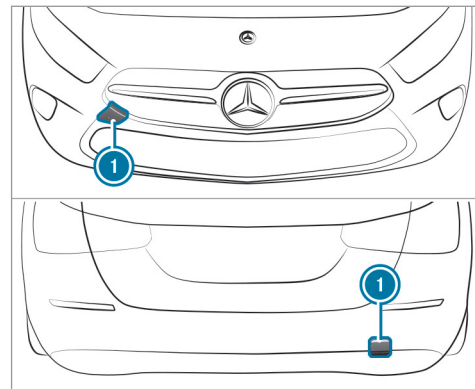

- ▶ Presione la cubierta **1** sobre la marca hacia el interior y extráigala.

- ▶ Enrosque la argolla para remolcado hacia la derecha hasta el tope y apriétela.
- ① Al desmontar la argolla para remolcado, compruebe que la cubierta ① se enclave al colocarla en el parachoques.

**!** **INDICACIÓN** Daños en el vehículo debidos a un uso incorrecto de la argolla para remolcado

En caso de rescate del vehículo mediante remolcado con la argolla para remolcado, pueden producirse daños en el vehículo.

- ▶ Utilice la argolla para remolcado solo para el remolcado o el arranque por remolcado del vehículo.

### Arranque por remolcado del vehículo (arranque de emergencia del motor)

#### Vehículos con cambio automático

**!** **INDICACIÓN** Daños al cambio automático por arranque por remolcado

Al arrancar por remolcado vehículos con cambio automático, puede dañarse el cambio automático.

- ▶ No arranque por remolcado vehículos con cambio automático.
- ▶ No arranque por remolcado vehículos con cambio automático.

#### Vehículos con cambio manual

- ▶ Tenga en cuenta las indicaciones sobre el remolcado (→ página 285).
- ▶ En caso necesario, deje que el motor y el sistema de escape se enfríen.
- ▶ Conecte el encendido.
- ▶ Acople la 2ª marcha.
- ▶ Suelte el freno de estacionamiento eléctrico.

- ▶ Efectúe el arranque por remolcado pisando a fondo el pedal del embrague.
- ▶ Suelte el pedal del embrague lentamente.
- ▶ En cuanto el motor arranque, acople de inmediato la posición de ralentí.
- ▶ Detenga el vehículo sin poner en peligro la seguridad vial.
- ▶ Retire el dispositivo para el remolcado.
- ▶ Desmonte la argolla para remolcado.
- ▶ Encargue la inspección del vehículo en un taller especializado.

### Fusibles

#### Indicaciones sobre los fusibles

**!** **ADVERTENCIA** Peligro de accidente y de sufrir lesiones debido a cables sobrecargados

Si manipula o puentea un fusible defectuoso o lo sustituye por un fusible de mayor amperaje, los cables eléctricos podrían quedar sobrecargados.

Como consecuencia, podría producirse un incendio.

- ▶ Sustituya siempre los fusibles defectuosos por los fusibles nuevos especificados asegurándose de que tengan el amperaje correcto.

**!** **INDICACIÓN** Daños por fusibles incorrectos

Como consecuencia de fusibles incorrectos, los componentes y sistemas eléctricos pueden resultar dañados o su función puede verse notablemente limitada.

- ▶ Utilice solamente los fusibles autorizados por Mercedes-Benz con el amperaje prescrito en cada caso.

Debe sustituir los fusibles fundidos por otros de características similares, reconocibles por el color y el rótulo. En el esquema de asignación de fusibles figuran los amperajes y más información que debe tenerse en cuenta.

**Esquema de asignación de fusibles:** en la caja de fusibles en el compartimento del motor (→ página 290).

**!** **INDICACIÓN** Daños o funcionamientos anómalos por humedad

La humedad puede provocar funcionamientos anómalos o daños en el sistema eléctrico.

- ▶ Si la caja de fusibles está abierta, asegúrese de que no penetre humedad en la misma.
- ▶ Al cerrar la caja de fusibles asegúrese de que la junta de la cubierta asiente correctamente en la caja de fusibles.

Si se funde de nuevo un fusible recién colocado, encargue que determinen la causa y reparen la avería en un taller especializado.

Antes de un cambio de fusibles, asegúrese de lo siguiente:

- El vehículo está asegurado para impedir su desplazamiento.

- Todos los consumidores eléctricos deben estar desconectados.
- El encendido está desconectado.

Los fusibles están distribuidos en diferentes cajas de fusibles:

- Caja de fusibles situada en el lado izquierdo del compartimento del motor, visto en el sentido de la marcha (→ página 290)
- Caja de fusibles situada en el espacio para los pies del acompañante (→ página 291)
- Caja de fusibles situada en la parte central del maletero (→ página 292)

**Apertura y cierre de la caja de fusibles situada en el compartimento del motor**

**Requisitos**

- Dispone de un paño seco y un destornillador.

Tenga en cuenta las indicaciones relativas a los fusibles (→ página 289).

## Apertura

**⚠ ADVERTENCIA** Peligro de sufrir lesiones al utilizar el limpiaparabrisas con el capó abierto

Si pone en marcha el limpiaparabrisas con el capó abierto, podría quedar aprisionado en el varillaje de limpiaparabrisas.

- ▶ Desconecte siempre el limpiaparabrisas y el encendido antes de abrir el capó.

- ▶ Abra el capó.

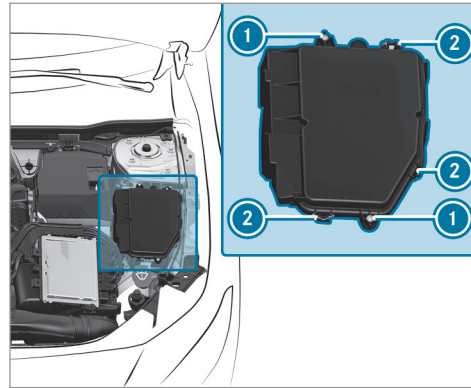

- ▶ En el caso de que exista humedad en la caja de fusibles, elimínela con un trapo seco.
- ▶ Desenrosque los tornillos ①.
- ▶ Presione las grapas ② y extraiga hacia arriba la tapa de la caja de fusibles.

El esquema de asignación de fusibles se encuentra en una escotadura lateral en la caja de fusibles.

## Cierre

- ▶ Compruebe que la junta se asiente correctamente en la tapa.
- ▶ Coloque la tapa en la caja de fusibles.
- ▶ Asegúrese de que las grapas ② queden enclavadas.
- ▶ Apriete los tornillos ①.
- ▶ Cierre el capó.

### Apertura y cierre de la caja de fusibles situada en el espacio para los pies del acompañante

Tenga en cuenta las indicaciones relativas a los fusibles (→ página 289).

### Apertura

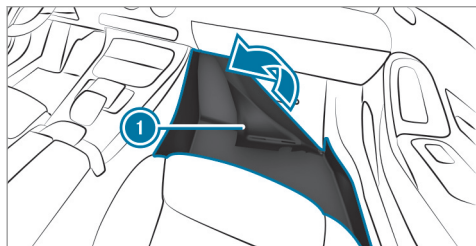

- ▶ Pliegue la alfombra ① en la dirección indicada por la flecha.

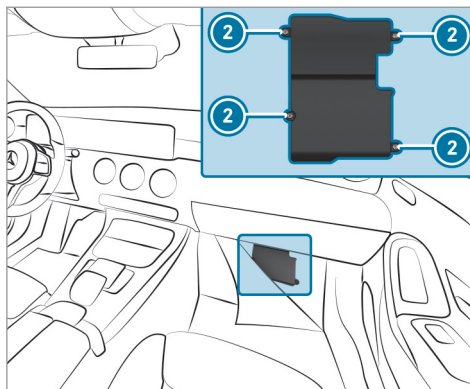

- ▶ Afloje los tornillos ② y extraiga hacia arriba la tapa de la caja de fusibles.

### Cierre

- ▶ Coloque la tapa en la caja de fusibles.
- ▶ Apriete los tornillos ②.
- ▶ Extienda la alfombra.

### Apertura y cierre de la caja de fusibles situada en el maletero

Tenga en cuenta las indicaciones relativas a los fusibles (→ página 289).

- ▶ Abra el piso del maletero .

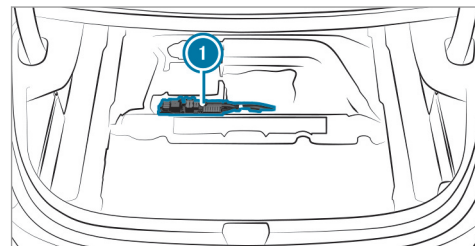

La caja de fusibles ① se encuentra debajo del piso del maletero, en la parte central.

### Indicaciones sobre ruidos o comportamiento de marcha anormal

Fíjese durante la marcha si se producen vibraciones, ruidos o un comportamiento de marcha anormal. En ese caso, podrían haberse producido daños en las llantas o los neumáticos. Los defectos latentes también pueden ser la causa de este comportamiento de marcha anormal.

Si tiene sospechas, reduzca la velocidad y encargue la comprobación de las llantas y los neumáticos en un taller especializado.

### Indicaciones para la comprobación regular de las llantas y los neumáticos

#### **⚠ ADVERTENCIA** Peligro de accidente por neumáticos dañados

Los neumáticos dañados pueden causar la pérdida de presión de los neumáticos.

- ▶ Compruebe regularmente si los neumáticos presentan daños y sustituya inmediatamente los neumáticos dañados.

#### **⚠ ADVERTENCIA** Peligro de aquaplaning debido a un perfil de los neumáticos insuficiente

Si el perfil de los neumáticos es demasiado bajo, su adherencia disminuye.

En calzadas mojadas aumenta el peligro de aquaplaning, especialmente si la velocidad es inadecuada.

- ▶ Compruebe regularmente la profundidad de perfil y el estado de la banda de rodadura de todos los neumáticos a lo largo de toda su anchura.

Profundidad de perfil mínima en

- Neumáticos de verano:  $\frac{1}{8}$  in (3 mm)
- Neumáticos M+S:  $\frac{1}{6}$  in (4 mm)

- ▶ Por motivos de seguridad, sustituya los neumáticos antes de alcanzar la profundidad de perfil mínima prescrita legalmente.

Realice las siguientes comprobaciones en todos los neumáticos regularmente, como mínimo una vez al mes o siempre que sea necesario, porejemplo, antes de un recorrido más largo o una marcha por terreno no asentado:

- Comprobación de la presión de los neumáticos (→ página 295)
- Control visual de posibles daños de las llantas y neumáticos
- Comprobación de las caperuzas de las válvulas
- Control visual de la profundidad del perfil y de la banda de rodadura de los neumático a lo largo de toda su anchura.

La profundidad de perfil mínima en los neumáticos de verano es de  $\frac{1}{8}$  in (3 mm) y en los neumáticos de invierno de  $\frac{1}{6}$  in (4 mm).

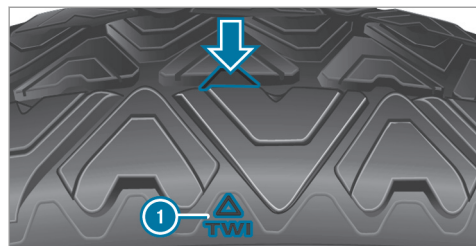

Seis marcas ① muestran en qué puntos están integradas las marcas en forma de barra (flecha) en el perfil del neumático. Son visibles en cuanto se alcanza una profundidad de perfil de neumático de aprox.  $\frac{1}{16}$  in (1,6 mm).

#### Indicaciones sobre las cadenas para nieve

**⚠ ADVERTENCIA** Peligro de accidente por el montaje incorrecto de las cadenas para nieve

Si monta cadenas para nieve en las ruedas traseras, las cadenas para nieve pueden

rozar con la carrocería o con alguna pieza del tren de rodaje.

En dicho caso podrían producirse daños en el vehículo o en los neumáticos.

- ▶ Nunca monte las cadenas para nieve en las ruedas traseras.
- ▶ Monte siempre las cadenas para nieve en ambas ruedas delanteras.

**! INDICACIÓN** Daño de la carrocería o de las piezas del tren de rodaje por las cadenas para nieve montadas

Si monta las cadenas para nieve en las ruedas delanteras en los vehículos 4MATIC, pueden producirse daños en las piezas de la carrocería o del tren de rodaje.

- ▶ En el caso de los vehículos 4MATIC, monte las cadenas para nieve únicamente en las ruedas traseras.

**! INDICACIÓN** Daño de los embellecedores de rueda por las cadenas para nieve montadas

Si monta cadenas para nieve en llantas de acero, puede dañar los embellecedores de rueda.

- ▶ Antes del montaje de las cadenas para nieve, desmonte los embellecedores de rueda de las llantas de acero.

Tenga en cuenta las siguientes indicaciones al utilizar cadenas para nieve:

- Las cadenas para nieve solo están autorizadas para determinadas combinaciones de llantas y neumáticos. En cualquier punto de servicio Mercedes-Benz puede obtener información al respecto.
- Por motivos de seguridad, utilice exclusivamente las cadenas para nieve autorizadas por Mercedes-Benz o con un estándar de calidad similar.
- La velocidad máxima autorizada con cadenas para nieve montadas es de 30 mph (50 km/h).



- **Vehículos con ayuda activa para aparcar:** no utilice la ayuda activa para aparcar con las cadenas para nieve montadas.
- ⓘ Puede desconectar el sistema ESP® para arrancar (→ página 183). De este modo, las ruedas pueden patinar y generar una mayor fuerza de propulsión.

### Presión de los neumáticos

#### Indicaciones sobre la presión de los neumáticos

**⚠ ADVERTENCIA** Peligro de accidente por una presión excesiva o insuficiente de los neumáticos

Los neumáticos con una presión de inflado demasiado baja o demasiado elevada pueden originar en especial las siguientes situaciones de peligro:

- Los neumáticos pueden reventar.

- Los neumáticos pueden desgastarse excesivamente y/o irregularmente.
- Las cualidades de marcha así como la maniobrabilidad y el comportamiento de frenado pueden verse notablemente afectados.
- ▶ Observe las presiones de los neumáticos recomendadas y compruebe la presión de todos los neumáticos, incluido el de la rueda de repuesto:
  - mensualmente
  - al modificar la carga
  - antes de efectuar trayectos largos
  - si cambian las condiciones de servicio, porejemplo, al circular por terrenos no asentados
- ▶ Si es necesario, adapte la presión de los neumáticos.

Una presión de los neumáticos demasiado alta o demasiado baja tiene los siguientes efectos:

- La vida útil de los neumáticos se reduce.

- Se favorecen posibles daños en los neumáticos.
- Se influye en el comportamiento de marcha y, con ello, en la seguridad de conducción, porejemplo, en caso de aquaplaning.

**⚠ ADVERTENCIA** Peligro de accidente por una presión de los neumáticos demasiado baja

Los neumáticos con una presión demasiado baja se pueden sobrecalentar y, como consecuencia de ello, estallar.

Se desgastan excesivamente y/o irregularmente y afectan notablemente al comportamiento de frenado y las cualidades de marcha.

- ▶ Evite una presión de los neumáticos demasiado baja.

Una presión de los neumáticos demasiado baja puede tener los siguientes efectos:

- Avería del neumático debido al sobrecalentamiento

- Empeoramiento del comportamiento de marcha
- Desgaste irregular
- Mayor consumo de combustible

**⚠ ADVERTENCIA** Peligro de accidente por una presión de los neumáticos demasiado alta

Los neumáticos con una presión demasiado alta pueden reventar.

Se desgastan irregularmente y afectan al comportamiento de frenado y las cualidades de marcha.

- ▶ Evite una presión de los neumáticos demasiado alta.

Una presión de los neumáticos demasiado alta puede tener los siguientes efectos:

- Mayor distancia de frenado
- Empeoramiento del comportamiento de marcha
- Desgaste irregular
- Pérdida de confort de marcha

- Mayor predisposición a que se produzcan averías

**⚠ ADVERTENCIA** Peligro de accidente en caso de caída de presión repetida en el neumático

La llanta, la válvula o el neumático pueden estar dañados.

Una presión del neumático demasiado baja puede provocar que el neumático estalle.

- ▶ Compruebe si hay cuerpos extraños en el neumático.
- ▶ Compruebe si la llanta o la válvula están inestancas.
- ▶ Si no es posible subsanar el daño, póngase en contacto con un taller especializado.

En las placas siguientes encontrará los datos sobre la presión recomendada de los neumáticos montados de fábrica en el vehículo:

- Placa de presión de inflado de los neumáticos y de datos de carga en el montante B -del vehículo (→ página 303).

- Tabla de presión de neumáticos en el lado interior de la tapa del depósito de combustible (→ página 297).

Observe también la presión máxima de los neumáticos (→ página 311).

Para comprobar la presión del neumático utilice un comprobador de la presión de inflado de los neumáticos adecuado. No se puede evaluar si hay suficiente presión observando simplemente el aspecto del neumático.

Corrija la presión de los neumáticos solo cuando estén fríos. Condiciones para los neumáticos fríos:

- El vehículo debe haber estado estacionado durante un mínimo de tres horas sin que los neumáticos hayan recibido irradiación solar.
- El vehículo debe haber circulado menos de 1 milla (1,6 km).

Los neumáticos se calientan durante la marcha. Con la temperatura del neumático aumenta la presión del neumático.

**Vehículos con control de la presión de los neumáticos:** también puede comprobar la pre-

sión de los neumáticos mediante el visualizador del conductor.

La presión del neumático recomendada en la tabla de presión de neumáticos para una mayor carga y/o mayor velocidad puede afectar al confort de marcha.

**⚠ ADVERTENCIA** Peligro de accidente por accesorios inadecuados en las válvulas de los neumáticos

Los accesorios inadecuados en las válvulas de los neumáticos pueden provocar una pérdida de presión de los neumáticos.

▶ Enrosque en las válvulas de los neumáticos únicamente las caperuzas de serie o autorizadas por Mercedes-Benz especialmente para su vehículo.

### Tabla de presión de neumáticos

La tabla de presión de neumáticos está situada en la parte interior de la tapa del depósito de combustible.

**i** Los datos de las ilustraciones son ejemplos.

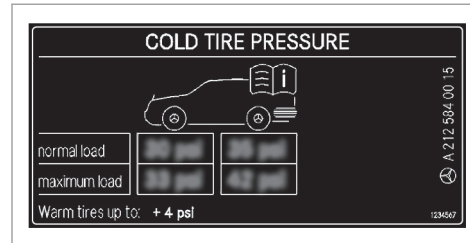

Si una o varias dimensiones de neumático figuran delante de los valores de presión de los neumáticos, la siguiente indicación de la presión de inflado solo será válida para esas dimensiones de neumático y el correspondiente estado de carga.

Los estados de carga "parcialmente cargado" o "carga máxima" se indican en la tabla mediante un número variable de personas y equipaje. El número real de asientos puede divergir.

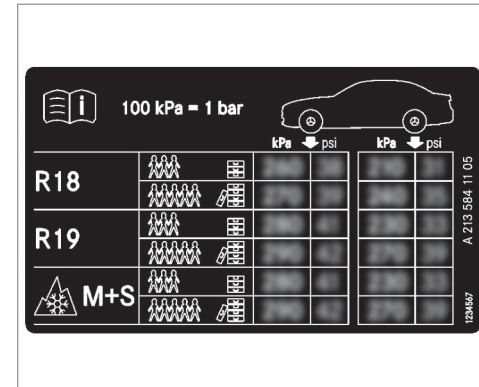

Algunas tablas de presiones de neumáticos muestran solo diámetros de llanta en lugar del tamaño de neumático completo, por ejemplo, **R18**. El diámetro de la llanta forma parte del tamaño del neumático y está inscrito en el flanco del neumático (→ página 311).

- Placa de presión de inflado de los neumáticos y de datos de carga (→ página 303)

- Presión máxima de los neumáticos (→ página 311)

### Comprobación manual de la presión de los neumáticos

- ▶ Lea la presión de los neumáticos recomendada para el estado de servicio actual en la tabla de presión de neumáticos o en placa de presiones de inflado de los neumáticos y de datos de carga. Tenga en cuenta las indicaciones relativas a la presión de los neumáticos.
- ▶ Retire la caperuza de la válvula del neumático que desea comprobar.
- ▶ Presione el comprobador de presión de neumáticos firmemente sobre la válvula.
- ▶ Lea la presión del neumático.
- ▶ Si la presión del neumático es inferior al valor recomendado, aumente la presión del neumático hasta el valor recomendado.
- ▶ Si la presión del neumático es superior al valor recomendado, deje salir aire. Para ello, presione el perno metálico de la válvula,

por ejemplo, con la punta de un bolígrafo. A continuación, vuelva a comprobar la presión de los neumáticos con el comprobador de presión de neumáticos.

- ▶ Enrosque la caperuza de la válvula en la válvula.

#### Temas complementarios

- Indicaciones sobre la presión de los neumáticos (→ página 295)
- Tabla de presión de neumáticos (→ página 297)
- Placa de presión de inflado de los neumáticos y de datos de carga (→ página 303)

### Control de la presión de los neumáticos

#### Función de control de la presión de los neumáticos

**⚠ PELIGRO** Peligro de accidente en caso de una presión de los neumáticos incorrecta

Todos los neumáticos, incluido el neumático de repuesto (si existe), se deben comprobar al menos una vez al mes en frío e inflar a la presión recomendada por el fabricante de vehículos (vea la placa de presión de inflado de los neumáticos y de datos de carga en el montante B del lado del conductor o la tabla para la presión del neumático situada en el interior de la tapa del depósito de combustible del vehículo). Si su vehículo está equipado con neumáticos de otro tamaño al indicado en la placa de presión de inflado de los neumáticos y de datos de carga o en la tabla de presión de neumáticos, determine la presión del neumático correcta para estos neumáticos.

Como característica de seguridad adicional, su vehículo dispone de un control de la presión de inflado de los neumáticos (TPMS) en el que se ilumina un testigo de control cuando se constata que la presión de inflado de uno o varios neumáticos es claramente demasiado baja. Si se ilumina el testigo de control de presión de inflado baja, deténgase lo antes posible, compruebe los neumáticos e ínfeles hasta la presión correcta. La conducción con neumáticos con una presión claramente demasiado baja provoca el sobrecalentamiento del neumático y puede causar una avería en el neumático. Una presión del neumático demasiado baja incrementa además el consumo de combustible, reduce la vida útil del neumático y puede alterar el comportamiento de marcha y de frenado del vehículo. Tenga en cuenta que el TPMS no sustituye un mantenimiento correcto de los neumáticos y que el conductor es responsable de ajustar la presión de inflado correcta, incluso cuando la presión todavía no es tan baja que se ilumine el testigo de control de presión de inflado baja del TPMS.

Su vehículo dispone también de una indicación de avería del TPMS que muestra cuando el control de la presión de inflado de los neumáticos no funciona correctamente. La indicación de avería del TPMS está combinada con el testigo de control de presión de inflado baja. Si el sistema detecta una avería, el testigo de control parpadea durante aproximadamente un minuto y, a continuación, se ilumina de forma permanente. Esta secuencia se repite en los siguientes arranques del vehículo mientras persista la avería.

Si la indicación de avería se ilumina, puede que el sistema no se encuentre en disposición de detectar o advertir de forma correcta sobre una presión de los neumáticos baja. Una avería del control de la presión de inflado de los neumáticos puede deberse a distintas causas, entre otras, el montaje en el vehículo de neumáticos de repuesto no compatibles o de otros neumáticos o ruedas que eviten el funcionamiento previsto del TPMS.

Compruebe siempre la indicación de avería del TPMS cada vez que cambie uno o varios neumáticos o ruedas en su vehículo para asegurarse de que los neumáticos de repuesto u otros neumáticos y ruedas permiten el funcionamiento correcto del TPMS.

El sistema controla con ayuda del sensor de presión de los neumáticos la presión y la temperatura de los neumáticos montados en el vehículo.

La presión y la temperatura de los neumáticos se muestran en el ordenador de a bordo (→ página 300).

En caso de producirse una clara pérdida de presión o una temperatura excesiva de los neumáticos se le advierte de la forma siguiente:

- Mediante avisos en el visualizador (→ página 490)
- Mediante el testigo luminoso de advertencia  del cuadro de instrumentos (→ página 513)

El control de la presión de los neumáticos solo es un medio auxiliar. El conductor es responsable de ajustar la presión de los neumáticos al

valor recomendado de presión de los neumáticos para neumáticos fríos que sea adecuado para la situación de servicio.

En la mayoría de los casos, el control de la presión de los neumáticos actualiza automáticamente los valores de referencia una vez que haya modificado la presión de los neumáticos. Sin embargo, también puede actualizar manualmente los valores de referencia reiniciando el control de la presión de los neumáticos (→ página 513).

### Límites del sistema

La operatividad del sistema puede verse limitada o el sistema puede dejar de funcionar especialmente en las siguientes situaciones:

- La presión del neumático no está ajustada correctamente.
- Se produce una pérdida repentina de presión, porejemplo, al penetrar un cuerpo extraño en el neumático.
- Se produce una perturbación por otra fuente de radiofrecuencia.

### Comprobación de la presión de los neumáticos con el control de la presión de los neumáticos

#### Requisitos

- El encendido debe estar conectado.

Ordenador de a bordo:

↳ Servicio ► Neumáticos

Se muestra una de las siguientes indicaciones:

- La presión de inflado actual y la temperatura de cada neumático:

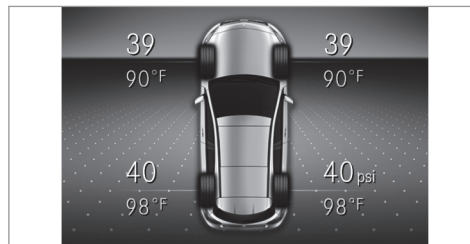

- La presión de inflado de los neumáticos aparece tras unos minutos de marcha

- **Control de la presión de inflado neumáticos activo:** el proceso de reprogramación del sistema todavía no ha finalizado. Las presiones de los neumáticos se están controlando.

► Compare la presión de inflado con la presión de inflado recomendada para el estado de marcha actual (→ página 297). Para ello, tenga en cuenta las indicaciones sobre la temperatura de los neumáticos (→ página 295).

ⓘ Los valores mostrados en el ordenador de a bordo pueden diferir de los indicados por el comprobador de la presión de inflado de los neumáticos, ya que toman como base el nivel del mar. En lugares situados a mucha altitud, los manómetros indican una presión de los neumáticos mayor a la indicada en el ordenador de a bordo. En ese caso, no reduzca la presión de los neumáticos.

### Reiniciamiento del control de la presión de los neumáticos

#### Requisitos

- La presión de inflado recomendada debe estar correctamente ajustada en todos los

neumáticos para el estado de servicio respectivo (→ página 295).

Reinicie el control de la presión de los neumáticos en las siguientes situaciones:

- si ha modificado la presión de inflado
- si ha montado llantas o neumáticos nuevos o los ha cambiado

Ordenador de a bordo:

#### ↳ Servicio ▶ Neumáticos

- ▶ Deslice el dedo hacia abajo sobre la parte izquierda del Touch Control del volante. En el visualizador multifunción se muestra el aviso **¿Adoptar las presiones actuales como nuevos valores indicativos?**.
- ▶ Pulse sobre la parte izquierda del Touch Control del volante para comenzar el reinicio. En el visualizador multifunción se muestra el aviso **Control presión inflado neumáticos reiniciado**.

Los mensajes de aviso actuales se borran y el testigo luminoso de advertencia amarillo

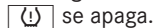

se apaga.

Al cabo de unos minutos de marcha, el sistema confirma que los valores de presión de inflado de los neumáticos actuales se encuentran dentro del margen prescrito. A continuación se adoptan y se supervisan los valores de presión de inflado actuales de los neumáticos como nuevos valores de referencia.

Tenga en cuenta también los siguientes temas complementarios:

- Indicaciones sobre la presión de los neumáticos (→ página 295)

### Avisador de pérdida de presión de los neumáticos

#### Función del avisador de pérdida de presión de los neumáticos

El avisador de pérdida de presión de los neumáticos le advierte mediante avisos en el visualizador si se produce una pérdida considerable de presión de los neumáticos.

### Límites del sistema

La operatividad del sistema puede verse limitada o el sistema puede dejar de funcionar especialmente en las siguientes situaciones:

- si la presión de los neumáticos está mal ajustada
- en caso de pérdida repentina de presión originada, porejemplo, al penetrar un cuerpo extraño en el neumático
- en caso de pérdida de presión homogénea en varios neumáticos

El sistema funciona de forma limitada o retardada especialmente en las siguientes situaciones:

- cuando el estado de la calzada es desfavorable, porejemplo, con nieve o grava
- al circular con cadenas para nieve
- con un estilo de conducción muy deportivo con elevada velocidad en las curvas o aceleraciones intensas
- al circular con un remolque muy pesado o de gran tamaño

- al circular con carga elevada

El avisador de pérdida de presión de los neumáticos solo es un medio auxiliar. El conductor es responsable de comprobar y ajustar la presión de los neumáticos al valor recomendado de presión de los neumáticos para neumáticos fríos que sea adecuado para la situación de servicio.

Tenga en cuenta también los siguientes temas complementarios:

- Indicaciones sobre la presión de los neumáticos (→ página 295)
- Avisos mostrados en el visualizador acerca de los neumáticos (→ página 490)

### Reinicio del avisador de pérdida de presión de los neumáticos

#### Requisitos

- La presión de inflado recomendada debe estar correctamente ajustada en todos los neumáticos para el estado de servicio respectivo.

Reinicie el avisador de pérdida de presión de los neumáticos en las siguientes situaciones:

- si ha modificado la presión de los neumáticos
- si ha montado llantas o neumáticos nuevos o los ha cambiado

Ordenador de a bordo:

↳ Servicio ►► Neumáticos

- ▶ Deslice el dedo hacia abajo sobre la parte izquierda del Touch Control del volante. En el visualizador multifunción se muestra el aviso **Supervisión de presión de inflado neumáticos activa Reiniciar**.
- ▶ Pulse sobre la parte izquierda del Touch Control del volante para comenzar el reinicio. En el visualizador multifunción se muestra el aviso **¿Presión de neumáticos correcta ahora?**.
- ▶ Seleccione **Sí**.

- ▶ Pulse sobre la parte izquierda del Touch Control del volante para confirmar el reinicio. En el visualizador multifunción se muestra el aviso **Supervisión de presión de inflado neumáticos reiniciada**.

Transcurridos unos minutos de marcha, el avisador de pérdida de presión de los neumáticos controla los valores de presión de inflado ajustados en cada uno de los neumáticos.

Tenga en cuenta también los siguientes temas complementarios:

- Indicaciones sobre la presión de los neumáticos (→ página 295)



## Carga del vehículo

### Indicaciones sobre la placa de presión de inflado de los neumáticos y de datos de carga

**⚠ ADVERTENCIA** Peligro de accidente por neumáticos sobrecargados

Los neumáticos sobrecargados se pueden sobrecalentar y estallar. La sobrecarga de los neumáticos puede afectar a la maniobrabilidad y las cualidades de marcha y provocar un fallo de los frenos.

- ▶ Observe la capacidad de carga de los neumáticos.
- ▶ La capacidad de carga debe ser al menos la mitad de la carga sobre ejes autorizada del vehículo.
- ▶ No sobrecargue nunca los neumáticos sobrepasando la carga máxima.

La placa de presión de inflado de los neumáticos y de datos de carga está situada en el montante B del lado del conductor de su vehículo.

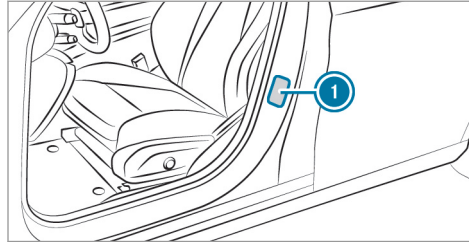

① Placa de presión de inflado de los neumáticos y de datos de carga

TIRE AVANT RENSEIGNEMENTS		LOADING INFORMATION SUR LES PNEUS ET LE CHARGEMENT	
SEATING CAPACITY NOMBRE DE PLACES	TOTAL 7	FRONT AVANT 2	MIDDLE EU 3
The combined weight of occupants and cargo should never exceed Le poids total des occupants et du chargement ne doit jamais dépasser		xxx kg or xxx lbs.*	
TIRE PNEU	SIZE DIMENSIONS	COLD TIRE PRESSURE PRESSION DES PNEUS À FROID	SEE OWNER'S MANUAL FOR ADDITIONAL INFORMATION
FRONT AVANT	255/40 ZR18 99Y XL	200 KPA, 29 PSI	VOIR LE MANUEL DE L'USAGER POUR PLUS DE RENSEIGNEMENTS
REAR ARRIÈRE	285/35 ZR18 101Y XL	200 KPA, 29 PSI	
SPARE DE SECOURS	175/55-18 95P	420 KPA, 60 PSI	

① Los datos de la ilustración son ejemplos. La placa de presión de inflado de los neumáticos y de datos de carga muestra la siguiente información:

- El número máximo de plazas ② corresponde al número de personas que pueden viajar como máximo en el vehículo.

- La carga máxima admisible ③ corresponde al peso total de todos los ocupantes del vehículo, el equipaje y la carga.
- Las presiones de los neumáticos recomendadas ① para los neumáticos en frío. Las presiones de los neumáticos recomendadas son válidas para la carga máxima admisible y hasta la velocidad máxima permitida del vehículo.

Observe además:

- Las indicaciones sobre los pesos máximos en la placa de características del vehículo (→ página 431).
- Las indicaciones sobre la presión de los neumáticos en la tabla de presión de neumáticos (→ página 297).

Temas complementarios:

- Determinación de la carga máxima (→ página 304).
- Indicaciones sobre la presión de los neumáticos (→ página 295).

### Pasos para determinar la carga correcta

Los pasos siguientes se han desarrollado siguiendo la normativa vinculante para todos los fabricantes en virtud del Title 49, Code of U.S. Federal Regulations, Part 575 de acuerdo con el "National Traffic and Motor Vehicle Safety Act of 1966".

- ▶ (1): busque "El peso combinado de los ocupantes y la carga nunca debe sobrepasar los XXX kg o XXX lbs" en la placa de presión de inflado de los neumáticos y de datos de carga de su vehículo.
- ▶ (2): determine el peso combinado del conductor y de los pasajeros que ocuparán el vehículo.
- ▶ (3): reste el peso combinado del conductor y de los ocupantes de XXX kg o XXX lbs.
- ▶ (4): el resultado corresponde a la carga admisible para carga y equipaje. Ejemplo: con una cifra "XXX" de 1.400 lbs y cinco ocupantes con un peso de 150 lbs cada uno, la carga máxima para carga y equipaje es de 650 lbs ( $1.400 - 750 (5 \times 150) = 650$  lbs).

- ▶ (5): determine el peso combinado de la carga y el equipaje que va a transportar. Por motivos de seguridad, este peso no debe sobrepasar la carga admisible calculada en el paso 4.

- ▶ (6): si su vehículo tira de un remolque, la carga del remolque se transfiere al vehículo. Consulte estas Instrucciones para determinar cómo esto reduce la posible capacidad de carga y del compartimento portaequipajes de su vehículo.

ⓘ Tenga en cuenta que no todos los vehículos están autorizados para el modo con remolque. El modo con remolque solo está autorizado si hay montado un dispositivo de remolque y si en la documentación del vehículo está registrada una masa máxima remolcable. En caso de duda, consulte con un authorized Mercedes-Benz dealer (distribuidor autorizado Mercedes-Benz).

Incluso si ha calculado cuidadosamente la carga total, asegúrese de no sobrepasar la masa máxima autorizada y las cargas máximas autorizadas sobre los ejes de su vehículo. Encontrará

los datos grabados en la placa de características del vehículo.

- ▶ Pese el vehículo cargado –con conductor, pasajeros y carga– en una báscula de vehículos adecuada. Los valores medidos no deben sobrepasar los valores máximos admisibles indicados en la placa de características del vehículo.

Temas complementarios:

- Ejemplo de cálculo para la determinación de la carga máxima (→ página 305)

- Placa de presión de inflado de los neumáticos y de datos de carga (→ página 303)
- Tabla de presión de neumáticos (→ página 297)
- Placa de características del vehículo (→ página 431)

#### Ejemplo de cálculo para la determinación de la carga máxima

La siguiente tabla contiene ejemplos para el cálculo de la carga total y la carga con distintas

configuraciones de asientos y número de ocupantes con diferentes pesos. En los siguientes ejemplos se parte de una carga máxima de 1.500 lbs (680 kg). **Este valor se ha tomado únicamente a modo ilustrativo.** Utilice siempre la carga máxima real de su vehículo de acuerdo con las indicaciones contenidas en el rótulo sobre neumáticos y datos de carga del vehículo (→ página 303).

Cuanto mayor sea el peso de todos los ocupantes, menor será la carga máxima para equipaje.

#### Paso 1

	Ejemplo 1	Ejemplo 2
Peso máximo combinado de ocupantes y carga (datos de la placa de presión de inflado de los neumáticos y de datos de carga)	1.500 lbs (680 kg)	1.500 lbs (680 kg)

## 306 Llantas y neumáticos

---

### Paso 2

	Ejemplo 1	Ejemplo 2
Cantidad de personas en el vehículo (conductor y pasajeros)	5	1
Distribución de los pasajeros	Parte delantera: 2 Parte posterior: 3	Parte delantera: 1
Peso de los pasajeros	Ocupante 1: 150 lbs (68 kg) Ocupante 2: 180 lbs (82 kg) Ocupante 3: 160 lbs (73 kg) Ocupante 4: 140 lbs (63 kg) Ocupante 5: 120 lbs (54 kg)	Ocupante 1: 200 lbs (91 kg)
Peso máximo de todos los pasajeros	750 lbs (340 kg)	200 lbs (91 kg)

**Paso 3**

	<b>Ejemplo 1</b>	<b>Ejemplo 2</b>
Carga admisible (peso máximo autorizado reflejado en la placa de presión de inflado de los neumáticos y de datos de carga, menos el peso total de todos los ocupantes)	$1.500 \text{ lbs (680 kg)} - 750 \text{ lbs (340 kg)} = 750 \text{ lbs (340 kg)}$	$1.500 \text{ lbs (680 kg)} - 200 \text{ lbs (91 kg)} = 1.300 \text{ lbs (589 kg)}$

### Inscripciones de los neumáticos

#### Síntesis de las inscripciones de los neumáticos

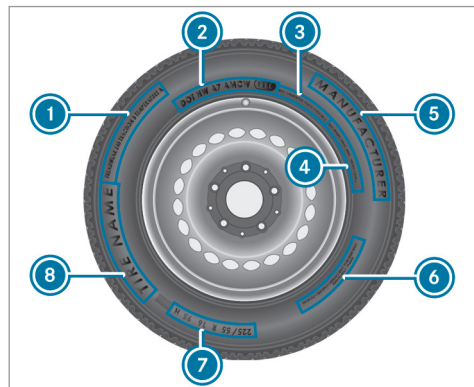

- ① Estándar unificado de clasificación de la calidad del neumático (→ página 308)
- ② DOT, número de identificación del neumático (→ página 310)

- ③ Carga máxima soportada por los neumáticos (→ página 310)
- ④ Presión máxima de los neumáticos (→ página 311)
- ⑤ Fabricante
- ⑥ Composición del neumático (→ página 311)
- ⑦ Indicación del tamaño de los neumáticos, capacidad de carga, índice de velocidad e identificación de la carga (→ página 311)
- ⑧ Nombre del neumático
- i Los datos de la ilustración son ejemplos.

#### Categorías de calidad de los neumáticos

Según la norma "Normalización unificada de las categorías de calidad de los neumáticos" del Ministerio de Transportes de EE. UU., los fabricantes de neumáticos deben clasificar los neumáticos según los tres factores siguientes:

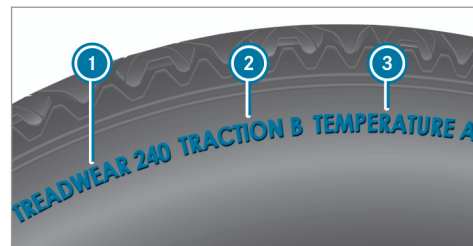

- ① Categoría de desgaste de la banda de rodadura
- ② Categoría de tracción
- ③ Categoría de temperatura
- i Los datos de la ilustración son ejemplos.
- i Para Canadá, esta clasificación no está prescrita legalmente, pero se suele indicar siempre.

#### Categoría de desgaste de la banda de rodadura

La categoría de desgaste de la banda de rodadura es una clasificación comparativa basada en ensayos de la tasa de desgaste del neumático

bajo condiciones controladas en un recorrido de pruebas específico definido por el Ministerio de Transportes de EE. UU. Así, por ejemplo, en un neumático con la clasificación 150, el comportamiento frente al desgaste en el recorrido de pruebas del gobierno sería una vez y media mejor que en un neumático con la clasificación 100.

Sin embargo, el rendimiento relativo de los neumáticos depende de las condiciones reales de servicio y puede diferir notablemente de la norma a causa de diferentes hábitos de conducción, prácticas de mantenimiento, propiedades de la calzada y condiciones climáticas.

### Categoría de tracción

**⚠ PELIGRO** Peligro de accidente por una tracción insuficiente

La categoría de tracción otorgada a este neumático se basa en un ensayo de tracción de frenado en recta.

- ▶ adapte su forma de conducir a las condiciones del tráfico y meteorológicas.

**⚠ INDICACIÓN** Daños en la cadena cinemática por el giro en vacío de los neumáticos

- ▶ Evite que los neumáticos patinen.

Las categorías de tracción –desde la más elevada a la más baja– son AA, A, B y C. Estas clases corresponden a la capacidad del neumático de pararse sobre un revestimiento húmedo bajo condiciones controladas sobre una superficie de prueba específica del gobierno estadounidense de asfalto y hormigón. Un neumático de la categoría C puede tener cualidades de tracción deficientes.

### Categoría de temperatura

**⚠ ADVERTENCIA** Peligro de accidente por el calentamiento del neumático y avería del neumático

Una velocidad excesiva, una presión del neumático insuficiente o una carga excesiva, tanto de forma aislada como una combinación de estos factores, puede provocar un

sobrecalentamiento y causar una avería del neumático.

- ▶ Preste atención a las presiones del neumático recomendadas.
- ▶ Compruebe la presión de todos los neumáticos con regularidad.
- ▶ Si es necesario, adapte la presión de los neumáticos.

Las clases de temperatura son A (clasificación más alta), B y C. Corresponden a la resistencia del neumático a calentarse y su capacidad de generar calor en pruebas de laboratorio bajo condiciones controladas y en una rueda de prueba especificada. Las temperaturas elevadas constantes pueden dañar el material del neumático y acortar su vida útil. Además, las temperaturas excesivas pueden provocar una avería repentina del neumático. La categoría C corresponde al rendimiento que deben cumplir todos los neumáticos de turismo en virtud de las normas del Ministerio de Transportes estadounidense. Las categorías B y A presentan un rendi-

miento más elevado que los requisitos mínimos del Ministerio de Transportes estadounidense.

### DOT, número de identificación del neumático (TIN)

La normativa estadounidense sobre neumáticos establece que cada fabricante de neumáticos nuevos o recauchutados estampe un TIN en el flanco de cada neumático producido.

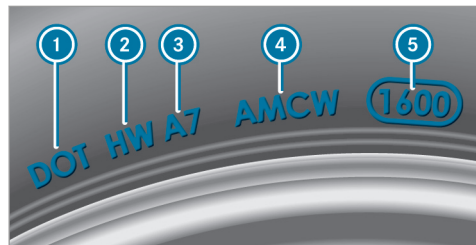

**i** Los datos de la ilustración son ejemplos.

El TIN es un número de identificación del neumático unívoco y está formado por los siguientes componentes:

- **DOT (Ministerio de Transportes):** la marca registrada del neumático **1** indica que los neumáticos cumplen los requisitos del Ministerio de Transportes estadounidense.
- **Código identificador del fabricante:** el código identificador del fabricante **2** informa sobre el fabricante del neumático. Los neumáticos nuevos tienen un identificador de dos símbolos. Los neumáticos recauchutados tienen un identificador de cuatro símbolos. Más información sobre neumáticos recauchutados (→ página 316).
- **Tamaño del neumático:** la identificación **3** designa el tamaño del neumático.
- **Código del modelo del neumático:** el fabricante puede utilizar el código del modelo del neumático **4** como código descriptivo de las características especiales del neumático.
- **Fecha de fabricación:** la fecha de fabricación **5** informa sobre la edad de un neumático. La primera y segunda posición indican

la semana y la tercera y cuarta posición indican el año de fabricación (porejemplo, "3208" corresponde a la semana 32 del año 2008).

### Indicaciones sobre la carga máxima soportada por los neumáticos



**i** Los datos de la ilustración son ejemplos. La carga máxima del neumático **1** es el peso máximo admisible para el que está homologado el neumático.

Los neumáticos no deben sobrecargarse sobrepasando la carga máxima autorizada. Encontrará



la carga máxima autorizada en la placa de presiones de inflado de los neumáticos y de datos de carga situada en el montante B del lado del conductor (→ página 303).

### Datos sobre la presión máxima de los neumáticos

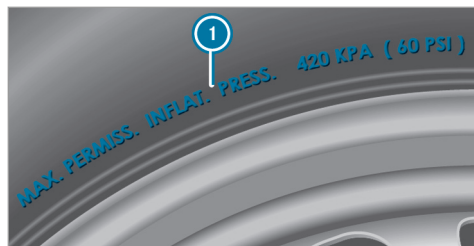

**i** Los datos de la ilustración son ejemplos. Nunca se debe sobrepasar la presión máxima admisible del neumático **1** para la que el neumático está homologado. Al ajustar la presión del neumático, tenga siempre en cuenta la presión recomendada para el vehículo. (→ página 297)

### Indicaciones sobre la composición del neumático



**i** Los datos de la ilustración son ejemplos. Esta información describe el tipo de lona del neumático y la cantidad de capas que hay en el flanco **1** y debajo del perfil **2**.

### Indicación del tamaño de los neumáticos, capacidad de carga, índice de velocidad e identificación de la carga

**⚠ ADVERTENCIA** Peligro de accidente en caso de sobrepasar la capacidad de carga de los neumáticos o el índice de velocidad admisible

En caso de sobrepasar la capacidad de carga de los neumáticos indicada o el índice de velocidad admisible puede ocasionar daños en los neumáticos y provocar que estalle el neumático.

- ▶ Utilice únicamente modelos y -dimensiones de neumáticos homologados para su modelo de vehículo.
- ▶ Tenga en cuenta asimismo la capacidad de carga necesaria de los neumáticos y el índice de velocidad válido para su vehículo.

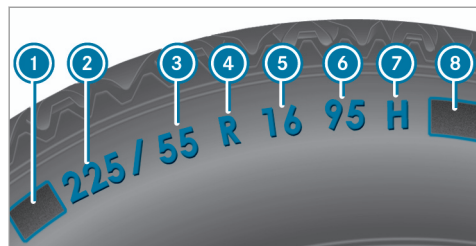

- ❶ Letra precedente
- ❷ Anchura del neumático nominal en milímetros
- ❸ Relación altura-ancho en %
- ❹ Código del neumático
- ❺ Diámetro de la llanta
- ❻ Índice de carga
- ❼ Índice de velocidad
- ❽ Identificación de la carga

❶ Los datos de la ilustración son ejemplos.

También puede obtener información sobre el significado de los datos de los neumáticos en cualquier taller especializado.

### Letra precedente ❶

- Ninguna: neumático de vehículo turismo según los estándares de fabricantes europeos.
- "P": neumático de vehículo turismo según los estándares de fabricantes estadounidenses.
- "LT": neumático de pequeño vehículo industrial según los estándares de fabricantes estadounidenses.
- "T": ruedas de emergencia compactas con alta presión de inflado, previstas exclusivamente para el uso limitado y provisional en caso de emergencia.

### Relación altura-ancho ❸:

Relación de magnitudes entre la altura del neumático y el ancho del neumático en porcentaje (altura del neumático dividida entre el ancho del neumático).

### Código del neumático ❹ (tipo de neumático):

- "R": neumáticos radiales
- "D": neumáticos diagonales
- "B": neumáticos cinturados diagonales

- "ZR": neumáticos radiales con una velocidad máxima superior a 149 mph (240 km/h) (opcional)

### Diámetro de la llanta ❺:

Diámetro del asiento del talón (no el diámetro de la pestaña de la llanta). El diámetro de la llanta se indica en pulgadas (in).

### Índice de carga ❻:

Código numérico que indica la capacidad de carga máxima de un neumático ("91" corresponde, por ejemplo, a 1.356 lb (615 kg)).

La capacidad de carga del neumático debe ser al menos la mitad de la carga sobre ejes autorizada del vehículo. Los neumáticos no deben sobrecargarse sobrepasando la carga máxima autorizada.

Vea también:

- Carga máxima autorizada en la placa de presiones de inflado de los neumáticos y de datos de carga (→ página 303)
- Carga máxima soportada por los neumáticos (→ página 310)
- Identificación de la carga

**Índice de velocidad **:

Indica la velocidad máxima autorizada del neumático.

-  Un limitador de velocidad electrónico impide que su vehículo supere una velocidad de 130 mph (210 km/h).

Asegúrese de que sus neumáticos tengan el índice de velocidad necesario. En cualquier punto de servicio Mercedes-Benz puede solicitar información sobre el índice de velocidad necesario.



**Neumáticos de verano**

Índice	Categoría de velocidad
Q	hasta 100 mph (160 km/h)
R	hasta 106 mph (170 km/h)
S	hasta 112 mph (180 km/h)
T	hasta 118 mph (190 km/h)



<sup>1</sup> Indicación "ZR" en el código del neumático.

<sup>2</sup> O bien, "M+S  " para neumáticos de invierno

Índice	Categoría de velocidad
H	hasta 130 mph (210 km/h)
V	hasta 149 mph (240 km/h)
W	hasta 168 mph (270 km/h)
Y	hasta 186 mph (300 km/h)
ZR...Y <sup>1</sup>	hasta 186 mph (300 km/h)
ZR... (..Y) <sup>1</sup>	más de 186 mph (300 km/h)
ZR <sup>1</sup>	más de 149 mph (240 km/h)

- La indicación de la categoría de velocidad como índice "ZR" en el código del neumático  es opcional para los neumáticos de hasta 186 mph (300 km/h).
- Si sus neumáticos incluyen las letras "ZR" como código del neumático  y no existe ningún índice de velocidad , consulte al

fabricante de los neumáticos la velocidad máxima.

- Si el índice de carga  y el índice de velocidad  están entre paréntesis, la velocidad máxima del neumático es superior a 186 mph (300 km/h). Para averiguar la velocidad máxima, consulte al fabricante del neumático.

**Neumáticos para todo el año y de invierno**

Índice	Categoría de velocidad
Q M+S <sup>2</sup>	hasta 100 mph (160 km/h)
T M+S <sup>2</sup>	hasta 118 mph (190 km/h)
H M+S <sup>2</sup>	hasta 130 mph (210 km/h)
V M+S <sup>2</sup>	hasta 149 mph (240 km/h)

Los neumáticos de invierno están identificados con el símbolo del copo de nieve  y cumplen los requisitos de la Rubber Manufacturers

Association (RMA) y de la Rubber Association of Canada (RAC) referentes a su tracción sobre nieve.

#### Identificación de la carga

- ninguna especificación: neumáticos de carga estándar (SL)
- "XL" o "Extra Load": neumáticos para cargas pesadas o neumáticos reforzados
- "Light Load": neumáticos para cargas ligeras
- "C", "D", "E": margen de carga dependiente de la carga máxima que el neumático puede soportar a una presión determinada

#### Definiciones de conceptos para los neumáticos y la carga

##### Estructura y composición del neumático:

describe la cantidad de capas o la cantidad de niveles de goma en la banda de rodadura de los neumáticos y en el flanco del neumático. Están compuestas de acero, nailon, poliéster y otros materiales.

**Bar:** unidad métrica para la presión de los neumáticos. 14,5038 libras por pulgada cuadrada

(psi) y 100 kilopascales (kPa) corresponden a 1 bar.

**DOT (Ministerio de Transportes):** los neumáticos identificados con el distintivo DOT cumplen los requisitos del Ministerio de Transportes de EE. UU.

**Peso medio de los ocupantes del vehículo:** la cantidad de ocupantes para los que se ha diseñado el vehículo multiplicada por 150 lb (68 kg).

**Estándares unificados de clasificación de la calidad de los neumáticos:** un estándar unificado para la clasificación de los neumáticos en cuestión de características del perfil, capacidad de tracción y comportamiento térmico. La evaluación para la clasificación la lleva a cabo el fabricante siguiendo los requisitos de ensayo del gobierno estadounidense. La clasificación de un neumático está estampada en el flanco del neumático.

**Presión del neumático recomendada:** la presión del neumático recomendada es la presión para los neumáticos montados de fábrica en el vehículo.

La placa de presión de inflado de los neumáticos y de datos de carga contiene las presiones de inflado recomendadas para los neumáticos fríos, la carga máxima admisible y la velocidad máxima admisible del vehículo.

La tabla de presiones de los neumáticos contiene las presiones de inflado recomendadas para los neumáticos fríos en distintos estados de servicio en cuanto a carga y/o velocidad del vehículo.

**Incremento del peso del vehículo debido al equipamiento especial:** peso combinado para todos los equipamientos de serie y especiales disponibles para el vehículo, independientemente de que realmente se hayan montado en el vehículo.

**Llanta:** parte de la rueda sobre la que se monta el neumático.

**GAWR (carga máxima autorizada sobre el eje):** GAWR es la carga máxima autorizada sobre el eje. La carga real sobre un eje nunca debe sobrepasar la carga máxima autorizada sobre el eje. La carga máxima autorizada sobre el eje puede consultarse en la placa de características

del vehículo situada en el montante B del lado del conductor.

**Índice de velocidad:** el índice de velocidad es una parte de la designación del neumático. Indica el margen de velocidad para el que está homologado el neumático.

**GVW (peso total del vehículo):** el peso total incluye el peso del vehículo con combustible, herramientas, rueda de repuesto, accesorios montados, pasajeros, equipaje y, de ser aplicable, la carga de apoyo del remolque. El peso total nunca debe sobrepasar el peso máximo autorizado GVWR que está indicado en la placa de características del vehículo situada en el montante B del lado del conductor.

**GVWR (peso máximo autorizado):** el GVWR es el peso máximo autorizado para el vehículo cargado (peso del vehículo con todos los accesorios, los pasajeros, el combustible, el equipaje y, de ser aplicable, la carga de apoyo del remolque). El peso máximo autorizado está indicado en la placa de características del vehículo situada en el montante B del lado del conductor.

**Peso máximo del vehículo cargado:** el peso máximo es la suma del peso en vacío del vehículo, el peso de los accesorios, la carga máxima y el peso del equipamiento especial de fábrica.

**Kilopascal (kPa):** unidad métrica para la presión de los neumáticos. 6,9 kPa corresponden a 1 psi. Otra unidad para la presión de los neumáticos es el bar. 100 kilopascales (kPa) corresponden a 1 bar.

**Identificación de la carga:** adicionalmente al índice de carga, en el flanco del neumático puede estar estampada una identificación de la carga. Especifica la capacidad de carga del neumático con mayor exactitud.

**Peso en vacío:** el peso de un vehículo con el equipamiento de serie, incluida la cantidad de llenado máxima de combustible, aceite y líquido refrigerante. Además, si pertenecen al equipamiento del vehículo, el aire acondicionado y el equipamiento especial, pero sin los pasajeros ni el equipaje.

**Carga máxima soportada por los neumáticos:** la carga máxima soportada por los neumá-

ticos en kilogramos o lbs es el peso máximo autorizado para el que está homologado un neumático.

**Presión del neumático máxima autorizada:** presión máxima autorizada para un neumático.

**Carga máxima sobre el neumático:** carga máxima soportada por un neumático. Se calcula a partir de la carga máxima sobre el eje dividida entre dos.

**PSI (pounds per square inch, libras por pulgada cuadrada):** unidad de medida estándar para la presión del neumático.

**Relación de sección:** relación entre la altura y la anchura del neumático en porcentaje.

**Presión del neumático:** presión dentro del neumático con efecto hacia el exterior sobre cada pulgada cuadrada del neumático. La presión de los neumáticos se indica en libras por pulgada cuadrada (psi), en kilopascales (kPa) o en bares. La presión de los neumáticos únicamente se debe corregir con los neumáticos fríos.

**Presión del neumático en frío:** los neumáticos están fríos si el vehículo ha estado aparcado al

menos durante tres horas sin irradiación solar y ha circulado menos de 1 milla (1,6 km).

**Banda de rodadura del neumático:** la parte del neumático que entra en contacto con la calzada.

**Talón del neumático:** la función del talón del neumático es garantizar el asiento fijo del neumático sobre la llanta. El talón contiene varios núcleos de alambre para evitar una modificación de la longitud del neumático en torno a la circunferencia de la llanta.

**Flanco:** la parte del neumático situada entre el perfil y el talón del neumático.

**Peso de los equipamientos especiales:** peso combinado de los equipamientos especiales que pesan más que las piezas de serie sustituidas y más de (5 lbs) (2,3 kilogramos). Estos equipamientos especiales como, por ejemplo, los frenos de alto rendimiento, la regulación de nivel, el portaequipajes para el techo o las baterías de alto rendimiento no están incluidos ni en el peso en vacío ni en el peso de los accesorios.

**TIN (número de identificación del neumático):** número de identificación unívoco

mediante el cual un fabricante de neumáticos puede identificar los neumáticos y, por tanto, a los compradores afectados, por ejemplo, en una campaña de retorno de vehículos al taller. El TIN se compone del código identificador del fabricante, el tamaño del neumático, el código de modelo del neumático y la fecha de fabricación.

**Índice de capacidad de carga:** el índice de capacidad de carga (también llamado índice de carga) es un código que describe la capacidad de carga máxima de un neumático.

**Tracción:** adherencia obtenida por la fricción entre el neumático y la superficie de la calzada.

**Indicación de desgaste:** surcos delgados (surcos de desgaste) repartidos por la banda de rodadura del neumático. Si el perfil del neumático está a la misma altura que los surcos, se ha alcanzado el límite de desgaste de 1/16 in (1,6 mm).

**Distribución de los ocupantes del vehículo:** distribución de los ocupantes en un vehículo en las posiciones de asiento previstas.

**Límite máximo de carga:** carga nominal y carga del equipaje más 150 lb (68 kg) multiplica-

das por la cantidad de plazas de asiento del vehículo.

### Cambio de ruedas

#### Indicaciones sobre la elección, el montaje y la sustitución de neumáticos

##### **!** INDICACIÓN Vehículos Mercedes-AMG

► Tenga en cuenta las indicaciones contenidas en las instrucciones adicionales. De lo contrario, podría no reconocer situaciones de peligro.

##### **▲** ADVERTENCIA Peligro de accidente por dimensiones incorrectas de las llantas y los neumáticos

Si monta llantas y neumáticos con dimensiones incorrectas, los frenos de las ruedas o los componentes de la suspensión de las ruedas pueden resultar dañados.

- ▶ Sustituya siempre las llantas y los neumáticos por otros con las especificaciones de la pieza original.

En el caso de las llantas, tenga en cuenta lo siguiente:

- Denominación
- Modelo

En el caso de los neumáticos, tenga en cuenta lo siguiente:

- Denominación
- Fabricante
- Modelo

**⚠ ADVERTENCIA** Peligro de accidente en caso de sobrepasar la capacidad de carga de los neumáticos o el índice de velocidad admisible

En caso de sobrepasar la capacidad de carga de los neumáticos indicada o el índice de velocidad admisible puede ocasionar daños en los neumáticos y provocar que estalle el neumático.

- ▶ Utilice únicamente modelos y -dimensiones de neumáticos homologados para su modelo de vehículo.
- ▶ Tenga en cuenta asimismo la capacidad de carga necesaria de los neumáticos y el índice de velocidad válido para su vehículo.

**!** **INDICACIÓN** Daños en el vehículo y en los neumáticos a causa de tipos y tamaños de neumáticos no autorizados

Por motivos de seguridad, utilice exclusivamente neumáticos, llantas y accesorios autorizados especialmente por Mercedes-Benz para su vehículo.

Estos neumáticos han sido desarrollados especialmente para los sistemas de regulación, porejemplo, ABS, ESP® y 4MATIC y están identificados de la siguiente forma:

- MO = Mercedes-Benz Original

- MOE = Mercedes-Benz Original Extended (neumático con capacidad de rodadura de emergencia, solo para determinadas llantas)
- MO1 = Mercedes-Benz Original (solo determinados neumáticos AMG)

De lo contrario, determinadas propiedades del vehículo como, porejemplo, el comportamiento de marcha, el nivel sonoro, el consumo, etc. podrían verse afectadas negativamente. Las diferencias en las medidas de los neumáticos pueden originar adicionalmente roces de los neumáticos en la carrocería y en los componentes de los ejes durante la marcha bajo carga. Las consecuencias podrían ser que se produzcan daños en los neumáticos o en el vehículo.

Utilice únicamente neumáticos, llantas o accesorios comprobados y recomendados por Mercedes-Benz.

**!** **INDICACIÓN** Peligro de la seguridad de marcha por neumáticos recauchutados

Mercedes-Benz no comprueba ni recomienda los neumáticos recauchutados, ya que al recauchutar no siempre se detectan daños previos.

Por tanto, no se puede garantizar la seguridad de marcha.

- ▶ No utilice neumáticos usados cuyo uso previo desconozca.

**!** **INDICACIÓN** Posibles daños en la rueda y los neumáticos en caso de pasar por encima de obstáculos

Las llantas grandes tienen una sección transversal de los neumáticos menor. A medida que disminuye la sección transversal de los neumáticos, aumenta el peligro de causar daños a las llantas y los neumáticos al pasar por encima de obstáculos.

- ▶ Evite los obstáculos o páselos con especial precaución.

**!** **INDICACIÓN** Posibles daños en las ruedas y los neumáticos al aparcar sobre bordillos o baches

Al aparcar sobre bordillos o baches pueden dañarse las ruedas y los neumáticos.

- ▶ Aparque solamente sobre una superficie plana.
- ▶ Evite los bordillos y los baches al aparcar.

**!** **INDICACIÓN** Daño en los componentes electrónicos por el uso de herramientas de montaje

**Vehículos con control de la presión de los neumáticos:** en la rueda hay componentes electrónicos. No se deben aplicar herramientas de montaje en la zona de las válvulas.

De lo contrario, los componentes electrónicos podrían sufrir daños.

- ▶ Encargue los trabajos de sustitución de los neumáticos solo en un taller especializado.

**!** **INDICACIÓN** Daños en los neumáticos de verano en caso de temperatura ambiente baja

Durante la marcha a una temperatura ambiente baja se pueden producir grietas en los neumáticos de verano y causarles un daño permanente.

- ▶ A temperaturas inferiores a 45 °F (7 °C)  utilice neumáticos M+S.

Si no utiliza accesorios autorizados por Mercedes-Benz para su vehículo o no los utiliza de forma adecuada, puede verse afectada la seguridad de marcha.

Antes de comprar y usar accesorios no autorizados, infórmese en un taller especializado sobre:

- la conveniencia
- la legislación vigente
- las recomendaciones del fabricante



**▲ ADVERTENCIA** Peligro de accidente con neumáticos deportivos

Con neumáticos deportivos existe un mayor riesgo de resbalamiento y de aquaplaning sobre una calzada húmeda o mojada.

Además, la adherencia disminuye claramente con una temperatura exterior baja y temperatura de servicio de los neumáticos reducida.

- ▶ Conecte el ESP® y adapte la forma de conducir.
- ▶ A temperaturas inferiores a 50 °F (10 °C)  utilice neumáticos M+S.
- ▶ Utilice únicamente neumáticos adecuados para la finalidad.

Tenga en cuenta lo siguiente para la elección, el montaje y la sustitución de los neumáticos:

- Además puede ser recomendable la utilización de un determinado tipo de neumáticos en determinadas regiones y para usos determinados.
- Utilice solamente llantas y neumáticos del mismo tipo, la misma ejecución (neumáticos

de verano, neumáticos de invierno, neumáticos MOExtended) y la misma marca.

- Monte en un mismo eje solamente ruedas del mismo tamaño (a izquierda y derecha).  
Solamente en caso de avería puede haber divergencias para el recorrido hasta el taller especializado.
- **Vehículos con control de la presión de los neumáticos:** todas las ruedas montadas deben estar equipadas con sensores operativos del control de la presión de los neumáticos.
- A temperaturas inferiores a 45 °F (7 °C) utilice neumáticos de invierno o neumáticos para todo el año con la identificación  M+S en todas las ruedas.

Quando imperan condiciones invernales de la calzada, los neumáticos de invierno ofrecen la mejor adherencia.

- En el caso de neumáticos M+S, utilice solo neumáticos del mismo perfil.
- Observe la velocidad máxima autorizada de los neumáticos M+S montados.

Si la velocidad máxima autorizada se encuentra por debajo de la del vehículo, debe indicarse con un rótulo en el campo visual del conductor.

- Efectúe el rodaje de los neumáticos nuevos a una velocidad moderada durante los primeros 60 millas (100 km).
- Sustituya los neumáticos después de seis años como máximo, independientemente de su grado de desgaste.
- **En caso de cambio a neumáticos sin capacidad de rodadura de emergencia:** los vehículos con neumáticos MOExtended no están equipados de fábrica con el kit TIREFIT. Después de cambiar a neumáticos sin capacidad de rodadura de emergencia, por ejemplo, a neumáticos de invierno, equipe el vehículo con un kit TIREFIT.

Póngase en contacto con un taller especializado si desea obtener más información sobre las llantas y los neumáticos.

## 320 Llantas y neumáticos

Tenga en cuenta también los siguientes temas complementarios:

- Indicaciones sobre la presión de los neumáticos (→ página 295)
- Placa de presión de inflado de los neumáticos y de datos de carga (→ página 303)
- Indicación del tamaño de los neumáticos, capacidad de carga, índice de velocidad e identificación de la carga (→ página 311)
- Tabla de presión de neumáticos (→ página 297)
- Indicaciones sobre la rueda de emergencia (→ página 327)

### Indicaciones sobre el cambio de las ruedas

**⚠ ADVERTENCIA** Peligro de accidente por dimensiones diferentes de las ruedas

Si intercambia las ruedas delanteras con las traseras, las cualidades de marcha pueden verse notablemente afectadas.

Los frenos de disco o los componentes de la suspensión de las ruedas pueden resultar dañados.

- ▶ Efectúe la rotación solamente si las llantas y los neumáticos son de idéntico tamaño.

Las ruedas delanteras y traseras tienen un desgaste diferente:

- Las ruedas delanteras más en el hombro del neumático
- Las ruedas traseras más en el centro del neumático

No desgaste los neumáticos demasiado. De lo contrario, la adherencia disminuye notablemente al circular por calzadas mojadas (aquaplaning).

En los vehículos con ruedas del mismo tamaño efectúe la rotación de las mismas de acuerdo con los intervalos indicados en el cuaderno de garantía del fabricante de neumáticos incluido en la documentación del vehículo. Si no dispone de ningún cuaderno de garantía, efectúe la rotación de los neumáticos cada 3.000 a 6.000 millas (5.000 a 10.000 km) en

función del grado de desgaste. Conserve el sentido de giro.

Tenga en cuenta las instrucciones y las indicaciones de seguridad referentes al cambio de ruedas (→ página 321).

### Indicaciones sobre el almacenaje de las ruedas

Tenga en cuenta las siguientes indicaciones al almacenar las ruedas:

- Guarde las ruedas desmontadas en un lugar fresco, seco y, en la medida de lo posible, oscuro.
- Proteja los neumáticos para evitar que entren en contacto con aceite, grasa y combustible.

## Sinopsis del juego de herramientas para el cambio de la rueda

### ! INDICACIÓN Vehículos Mercedes-AMG

- ▶ Tenga en cuenta las indicaciones contenidas en las instrucciones adicionales. De lo contrario, podría no reconocer situaciones de peligro.

### ! INDICACIÓN Vehículos híbridos enchufables

- ▶ Tenga en cuenta las indicaciones contenidas en las instrucciones adicionales. De lo contrario, podría no reconocer situaciones de peligro.

A excepción de algunas versiones para determinados países, los vehículos no están equipados con un juego de herramientas para el cambio de la rueda. En cualquier taller especializado cualificado le informarán sobre las herramientas necesarias y homologadas para realizar un cambio de rueda en su vehículo.

Para el cambio de rueda necesita, por ejemplo, las siguientes herramientas:

- Gato
- Calce
- Llave de rueda
- Perno de centrado

El juego de herramientas para el cambio de la rueda se encuentra en la bolsa de herramientas ① en el maletero.

- ① En función del modelo, la bolsa de herramientas pueden encontrarse en diferentes posiciones en el maletero.

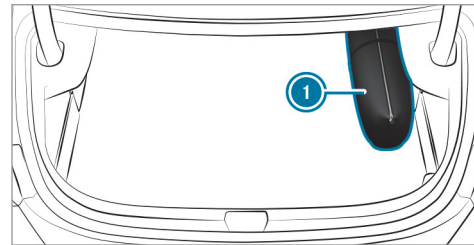

La bolsa de herramientas contiene:

- Gato
- Guantes
- Llave de rueda
- Perno de centrado
- Calce plegable
- Carraca para el gato

## Preparación del vehículo para el cambio de rueda

### Requisitos

- Debe disponerse de las herramientas para cambio de rueda necesarias. Si su vehículo no está equipado con un juego de herramientas para el cambio de rueda, infórmese en cualquier taller especializado sobre las herramientas adecuadas.
- El vehículo no debe encontrarse en ninguna pendiente o declive.
- El vehículo debe encontrarse sobre una superficie firme, plana y no resbaladiza.

- ▶ Accione manualmente el freno de estacionamiento eléctrico.
- ▶ Coloque las ruedas delanteras en la posición de marcha en línea recta.
- ▶ **Vehículos con cambio manual:** acople la primera marcha o la marcha atrás.
- ▶ **Vehículos con cambio automático:** desplace la palanca selectora del cambio a la posición **P**.
- ▶ Pare el motor.
- ▶ Asegúrese de que el motor no puede ponerse en marcha.
- ▶ Coloque calces o algún objeto similar delante y detrás de la rueda diagonalmente opuesta a la rueda que vaya a cambiar.
- ▶ En caso necesario, desmonte los embellecedores de rueda/tapacubos (→ página 322).
- ▶ Eleve el vehículo (→ página 323).

### Desmontaje y montaje de los embellecedores de rueda/tapacubos

#### Requisitos

- El vehículo debe estar preparado para el cambio de rueda (→ página 321).

#### Embellecedor de ruedas

En vehículos con llantas de acero, el embellecedor de rueda cubre los tornillos de rueda. Antes de desenroscar los tornillos de rueda, quite el tapacubos de rueda completa.

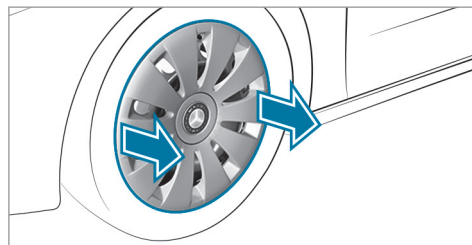

- ▶ **Extracción:** sujete cuidadosamente con ambas manos el embellecedor de rueda por los dos orificios del mismo y retírelo.

### Tapacubos de plástico

- ▶ **Desmontaje:** gire el tapón central del tapacubos hacia la izquierda y extráigalo.
- ▶ **Montaje:** asegúrese de que el tapón central del tapacubos está girado hacia la izquierda.
- ▶ Coloque el tapacubos y gire el tapón central hacia la derecha hasta que el tapacubos quede enclavado de forma audible.

### Tapacubos de aluminio

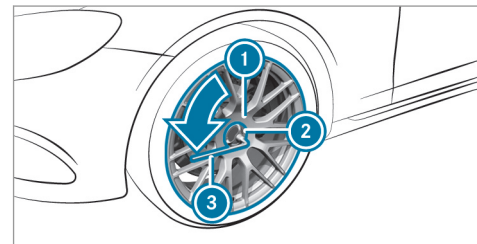

- ▶ **Desmontaje:** coloque la llave de vaso ② de las herramientas para cambio de rueda sobre el tapacubos ①.

- ▶ Coloque la llave para ruedas ③ sobre la llave de vaso ②.
  - ▶ Utilice la llave para ruedas ③ para girar hacia la izquierda el tapacubos ① y extráigalo.
  - ▶ **Montaje:** realice los pasos mencionados anteriormente en orden inverso.
- i** **Par de apriete prescrito:** 18 lb-ft (25 Nm).

### Elevación del vehículo para el cambio de rueda

#### Requisitos

- No debe haber personas en el vehículo.
- El vehículo debe estar preparado para un cambio de rueda (→ página 321).
- Los embellecedores de rueda y los tapacubos están desmontados (→ página 322).

Indicaciones importantes sobre el manejo del gato:

- Utilice solo un gato específico que haya sido comprobado y homologado para Mercedes-Benz para levantar el vehículo.

- El gato solo es adecuado para levantar el vehículo brevemente y no para realizar trabajos de mantenimiento debajo del vehículo.
- La superficie de apoyo del gato debe ser firme, plana y no resbaladiza. En caso necesario, se debe utilizar una base grande, plana, resistente y no resbaladiza.
- La base del gato debe quedar directamente debajo del punto de apoyo del gato.

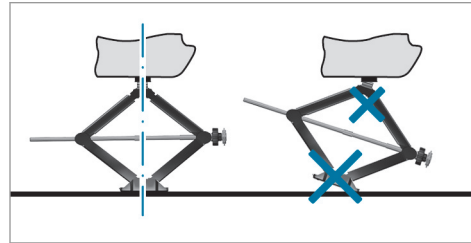

Normas de comportamiento con el vehículo elevado:

- No coloque nunca las manos ni los pies debajo del vehículo.

- No se tienda nunca bajo el vehículo cuando este se encuentre levantado.
- No arranque el motor ni suelte el freno de estacionamiento eléctrico.
- No abra ni cierre puertas ni la tapa del maletero.

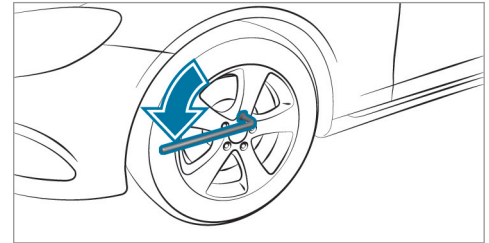

- ▶ Desenrosque aproximadamente una vuelta los tornillos de la rueda que va a cambiar con la llave de rueda, pero no los desenrosque por completo.

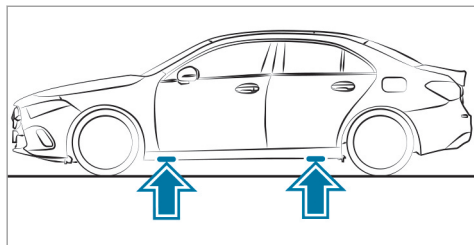

Posición de los puntos de apoyo del gato

**!** **INDICACIÓN** Vehículos Mercedes-AMG

- Tenga en cuenta las indicaciones contenidas en las instrucciones adicionales. De lo contrario, podría no reconocer situaciones de peligro.

**!** **ADVERTENCIA** Peligro de lesiones por una colocación incorrecta del gato

Si no coloca correctamente el gato en los puntos de apoyo previstos en el vehículo, el gato podría volcar con el vehículo elevado.

- Coloque el gato exclusivamente en los correspondientes puntos de apoyo que se encuentran en el vehículo. La base del gato debe encontrarse justo por debajo del punto de apoyo en el vehículo.

**!** **INDICACIÓN** Daños en el vehículo por el gato

Si no coloca el gato en los puntos de apoyo del gato previstos, puede dañar el vehículo.

- Coloque el gato únicamente en los puntos de apoyo del gato previstos.
- Monte la carraca de las herramientas para el cambio de rueda en el hexágono del gato de forma que quede visible la inscripción "AUF" (arriba).

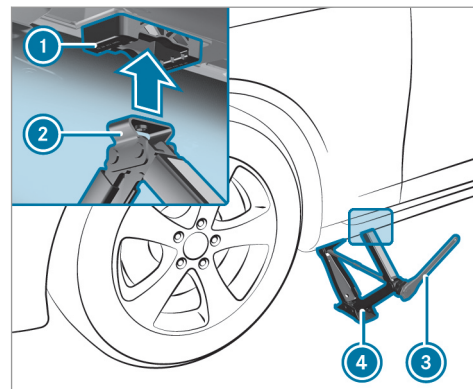

- Coloque la base **2** del gato **4** en el punto de apoyo del gato **1**.

**i** En caso de pérdida completa del aire en un neumático, es posible que no se pueda aplicar el gato en el punto de apoyo del gato **1**. En ese caso, descargue el vehículo.

- Gire la carraca **3** hacia la derecha hasta que el soporte **2** se apoye por completo en el punto de apoyo del gato **1** y la base del

gato quede apoyada de forma uniforme sobre la superficie.

- ▶ Gire la carraca ③ hasta que el neumático se aleje del suelo un máximo de 1,2 in (3 cm).
- ▶ Suelte y desmonte la rueda (→ página 325).

### Desmontaje de la rueda

#### Requisitos

- El vehículo debe estar elevado (→ página 323).

#### ! INDICACIÓN Vehículos Mercedes-AMG

- ▶ Tenga en cuenta las indicaciones contenidas en las instrucciones adicionales. De lo contrario, podría no reconocer situaciones de peligro.

Evite durante el cambio de rueda cualquier tipo de acción de fuerza sobre los discos de freno, ya que podría influir negativamente en el confort al frenar.

#### ! INDICACIÓN Daño de la rosca por tornillos de rueda sucios

- ▶ No coloque los tornillos de rueda sobre superficies arenosas o sucias.

- ▶ Desenrosque por completo el tornillo de rueda más alto.

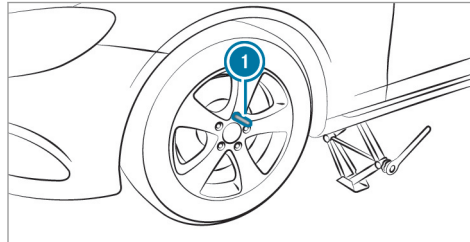

- ▶ En lugar del tornillo de rueda, enrosque el perno de centrado ① en la rosca.
- ▶ Desenrosque por completo los demás tornillos de rueda.

- ▶ Retire la rueda y, dado el caso, guárdela en el maletero.

- ▶ Indicaciones sobre el desmontaje de una rueda de emergencia (→ página 327).

### Montaje de una rueda nueva

#### Requisitos

- La rueda debe estar desmontada (→ página 325).

#### ! INDICACIÓN Vehículos Mercedes-AMG

- ▶ Tenga en cuenta las indicaciones contenidas en las instrucciones adicionales. De lo contrario, podría no reconocer situaciones de peligro.

#### ! ADVERTENCIA Peligro de accidente por la pérdida de una rueda

Los tornillos de rueda lubricados o engrasados, así como los tornillos de rueda- o las roscas del cubo de rueda dañados pueden provocar que los tornillos de rueda se suelten.

Como consecuencia, podría perder una rueda mientras conduce.

- ▶ No lubrique ni engrase nunca los tornillos de rueda.
- ▶ Si la rosca está dañada, diríjase de inmediato a un taller especializado.
- ▶ Encargue la sustitución de los tornillos de rueda dañados o de la rosca del cubo de rueda dañada.
- ▶ No prosiga la marcha.

- ▶ Observe las indicaciones sobre la elección de neumáticos (→ página 316).

En los neumáticos con sentido de giro prescrito, este se indica mediante una flecha en el flanco del neumático. Tenga en cuenta el sentido de giro durante el montaje.

- ▶ Introduzca la rueda que vaya a montar en el perno de centrado y presiónela.
- ▶ Observe las indicaciones sobre el montaje de una rueda de emergencia (→ página 327).

**⚠ ADVERTENCIA** Existe peligro de lesiones al apretar los tornillos de rueda y las tuercas de rueda

Si aprieta los tornillos de rueda o las tuercas de rueda con el vehículo elevado, el gato puede volcar.

- ▶ Apriete los tornillos de rueda o las tuercas de rueda solamente con el vehículo bajado.
- ▶ Tenga en cuenta las instrucciones y las indicaciones de seguridad referentes al cambio de ruedas (→ página 316).
- ▶ Por motivos de seguridad, utilice únicamente las tuercas de rueda homologadas para Mercedes-Benz y el neumático correspondiente.

**! INDICACIÓN** Daños en la pintura de la llanta al enroscar el primer tornillo de rueda

Si la rueda tiene demasiado juego al enroscar el primer tornillo de rueda, puede dañar la pintura de la llanta.

- ▶ Presione lo suficiente la rueda contra el cubo de rueda al enroscar el primer tornillo de rueda.
- ▶ Enrosque los tornillos de rueda y apriételes un poco en cruz en el orden indicado uniformemente.
- ▶ Desenrosque el perno de centrado.
- ▶ Enrosque el último tornillo de rueda y apriételo ligeramente.
- ▶ Baje el vehículo (→ página 327).



## Bajada del vehículo después del cambio de rueda

### Requisitos

- La nueva rueda está montada (→ página 325).

- ▶ **Bajada del vehículo:** monte la carraca en el hexágono del gato de forma que quede visible la inscripción "AB" (abajo) y gire hacia la izquierda.

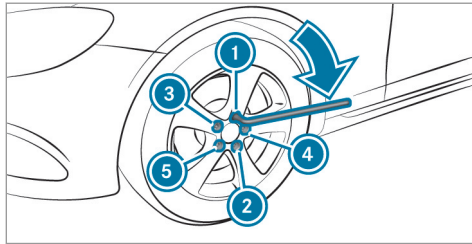

- ▶ Apriete los tornillos de rueda uniformemente en cruz en el orden indicado del ① al ⑤ en principio con un máximo de 59 lb-ft (80 Nm).

- ▶ Apriete los tornillos de rueda uniformemente en cruz en el orden indicado del ① al ⑤ con el par de apriete prescrito de 96 lb-ft (130 Nm).

**⚠ ADVERTENCIA** Peligro de accidente en caso de par de apriete incorrecto

Si no aprieta los tornillos de rueda o las tuercas de rueda con el par de apriete prescrito, las ruedas se pueden soltar.

- ▶ Asegúrese de apretar los tornillos de rueda o las tuercas de rueda con el par de apriete prescrito.
- ▶ En caso necesario, póngase en contacto con un taller especializado y no mueva el vehículo.

- ▶ Compruebe la presión de la rueda recién montada y ajústela en caso necesario.

- ▶ **Vehículos con avisador de pérdida de presión de los neumáticos:** reinicie el avisador

de pérdida de presión de los neumáticos (→ página 302).

**Excepción:** la rueda nueva es una rueda de emergencia.

- ▶ **Vehículos con control de la presión de los neumáticos:** reinicie el control de la presión de los neumáticos (→ página 300).

**Excepción:** la rueda nueva es una rueda de emergencia.

## Rueda de emergencia

### Indicaciones sobre la rueda de emergencia

**⚠ ADVERTENCIA** Peligro de accidente por dimensiones incorrectas de llantas y neumáticos

Las dimensiones de las llantas y los neumáticos, así como el tipo de neumático de la rueda de emergencia o de repuesto y de la rueda que se pretende cambiar pueden ser diferentes. Las cualidades de marcha pueden verse notablemente afectadas al utilizar una

rueda de emergencia o una rueda de repuesto.

Para evitar riesgos, tenga en cuenta los siguientes puntos:

- ▶ Circule con cuidado.
- ▶ Nunca monte más de una rueda de emergencia o rueda de repuesto diferente a la rueda que pretende cambiar.
- ▶ Utilice una rueda de emergencia o rueda de repuesto solo durante un breve espacio de tiempo.
- ▶ No desconecte el sistema ESP®.
- ▶ Encargue la sustitución de la rueda de emergencia o de la rueda de repuesto de distinto tamaño en el taller especializado más próximo. Es imprescindible que tenga en cuenta las correctas dimensiones de la llanta y del neumático, así como el tipo de neumático.

- ❗ La rueda de emergencia está dentro de la bolsa de la rueda de emergencia fijada en el maletero.

Tenga en cuenta las siguientes indicaciones sobre el desmontaje de una rueda de emergencia:

- Antes de guardar la rueda de emergencia, asegúrese de que ya no hay aire en el neumático.  
En caso necesario, deje salir el aire.
- **Evacuación del aire del neumático:** abra la caperuza de la válvula del neumático.
- Presione el obús en la válvula con un objeto puntiagudo, porejemplo, un bolígrafo.
- Enrosque la caperuza de la válvula en la válvula.

Tenga en cuenta las siguientes indicaciones sobre el montaje de una rueda de emergencia:

- Controle la presión del neumático de la rueda de emergencia montada. Ajústela en caso necesario.
- La velocidad máxima autorizada con la rueda de emergencia montada es de 50 mph (80 km/h).
- No monte cadenas para nieve en la rueda de emergencia.

- Sustituya la rueda de emergencia después de seis años como máximo, independientemente de su grado de desgaste.

❗ **Vehículos con avisador de pérdida de presión de los neumáticos:** con la rueda de emergencia montada, el avisador de pérdida de presión de los neumáticos puede no funcionar con fiabilidad. No lo reinicie hasta haber sustituido la rueda de emergencia por una rueda nueva.

**Vehículos con control de la presión de los neumáticos:** con la rueda de emergencia montada, el control de la presión de los neumáticos no puede funcionar de forma fiable. Durante algunos minutos se puede mostrar todavía la presión de inflado de la rueda desmontada. No lo reinicie hasta haber sustituido la rueda de emergencia por una rueda nueva.

Es imprescindible que tenga en cuenta también los siguientes temas complementarios:

- Indicaciones sobre la presión de los neumáticos (→ página 295)

- Placa de presión de inflado de los neumáticos y de datos de carga (→ página 303)
- Tabla de presión de neumáticos (→ página 297)
- Indicaciones sobre el montaje de los neumáticos (→ página 316)

### Inflado de la rueda de emergencia

**!** **INDICACIÓN** Sobrecalentamiento por un tiempo de servicio demasiado prolongado del compresor de inflado de neumáticos

- ▶ No utilice el compresor de inflado de neumáticos durante más de diez minutos sin interrupción.

#### Requisitos

Tenga en cuenta las indicaciones de seguridad del fabricante que figuran en el adhesivo de la rueda de emergencia y en el compresor de inflado de neumáticos.

- ▶ Retire el adhesivo con el texto 50 mph (80 km/h) de la carcasa del compresor de

inflado de neumáticos y péguelo en el cuadro de instrumentos, en el campo visual del conductor.

- ▶ Extraiga el compresor de inflado de neumáticos del espacio guardaobjetos situado debajo del piso del maletero . (→ página 272)

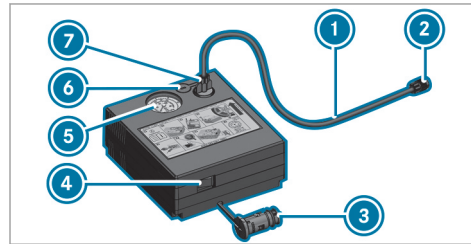

- ▶ Saque el tubo flexible de llenado ① y el enchufe ③ de la carcasa del compresor de inflado de neumáticos.
- ▶ Inserte el enchufe ⑦ del tubo flexible de llenado ① en el empalme del compresor de

inflado de neumáticos y gírelo hasta que el enchufe ⑦ quede enclavado.

- ▶ Gire la caperuza de la válvula de la rueda de emergencia.
- ▶ Enrosque la tuerca de racor ② del tubo flexible de llenado ① en la válvula.
- ▶ Asegúrese de que el interruptor ④ del compresor de inflado de neumáticos esté en la posición 0.
- ▶ Enchufe el enchufe ③ en una caja de enchufe del vehículo.
  - Caja de enchufe del encendedor
  - Caja de enchufe de 12 V (→ página 109).
- Tenga en cuenta las indicaciones sobre el encendedor que figuran en las Instrucciones de servicio digitales
- Tenga en cuenta las indicaciones sobre las cajas de enchufe (→ página 109).
- ▶ Pulse una vez la tecla de arranque y parada para conectar la alimentación eléctrica. (→ página 144)

### 330 Llantas y neumáticos

---

- ▶ Coloque el interruptor ④ del compresor de inflado de neumáticos en la posición I.  
El compresor de inflado de neumáticos se conecta. El neumático comienza a inflarse. Puede comprobar la presión del neumático en el manómetro ⑤.
- ▶ Infle el neumático en función de la presión de los neumáticos prescrita.
- ① La presión de los neumáticos prescrita está indicada en el adhesivo situado en la rueda de emergencia.
- ▶ Si se ha alcanzado la presión de los neumáticos prescrita, pulse el interruptor ④ del compresor de inflado de neumáticos para que quede en la posición 0.  
El compresor de inflado de neumáticos se desconecta.
- ▶ Pulse una vez la tecla de arranque y parada para desconectar la alimentación eléctrica.
- ▶ Si la presión de los neumáticos es superior a la prescrita, pulse la tecla de vaciado ⑥ hasta que se alcance la presión de los neumáticos correcta.

- ▶ Desenrosque la tuerca de racor ② del tubo flexible de llenado ① de la válvula.
- ▶ Enrosque de nuevo la caperuza de la válvula de la rueda de emergencia en la válvula.
- ▶ Guarde el tubo flexible de llenado ① y el enchufe ③ en la parte inferior de la carcasa del compresor.
- ▶ Guarde el compresor de inflado de neumáticos en el vehículo.

### Indicaciones sobre los datos técnicos

#### ! INDICACIÓN Vehículos Mercedes-AMG

- ▶ Tenga en cuenta las indicaciones contenidas en las instrucciones adicionales. De lo contrario, podría no reconocer situaciones de peligro.

#### ! INDICACIÓN Vehículos híbridos enchufables

- ▶ Tenga en cuenta las indicaciones contenidas en las instrucciones adicionales. De lo contrario, podría no reconocer situaciones de peligro.

Los datos indicados solo son válidos para vehículos con equipamiento de serie. Podrá obtener más información en cualquier punto de servicio Mercedes-Benz.

### Electrónica del vehículo

#### Radiotransmisores

#### Indicaciones sobre el montaje de radiotransmisores

- ! **ADVERTENCIA** Peligro de accidente debido a trabajos no profesionales en los radiotransmisores

Si se manipulan los radiotransmisores o no se reequipan de forma profesional, su radiación electromagnética podría afectar a la electrónica del vehículo y poner en peligro la seguridad de funcionamiento del vehículo.

- ▶ Encargue la realización de los trabajos en los aparatos eléctricos y electrónicos siempre en un taller especializado y cualificado.

- ! **ADVERTENCIA** Peligro de accidente debido a un uso incorrecto de los radiotransmisores

Si utiliza radiotransmisores en el vehículo de forma inadecuada, su radiación electromagnética podría afectar a la electrónica de a bordo. Esto puede ocurrir especialmente en los siguientes casos:

- si el radiotransmisor no está conectado a una antena exterior.
- si la antena exterior está montada incorrectamente o no está libre de reflexiones.

Como consecuencia, podría verse afectada la seguridad de funcionamiento del vehículo.

- ▶ Encargue el montaje de la antena exterior libre de reflexiones a un taller especializado cualificado.
- ▶ Al utilizar radiotransmisores en el vehículo, conéctelos siempre a la antena exterior libre de reflexiones.

**1 INDICACIÓN** Anulación de la homologación del vehículo debido a la inobservancia de los requisitos de instalación y uso

No observar los prerequisites de instalación y de uso de los radiotransmisores podría anular la homologación del vehículo.

- ▶ Utilice solo bandas de frecuencia autorizadas.
- ▶ Tenga en cuenta las potencias de salida máximas autorizadas en estas bandas de frecuencia.
- ▶ Utilice solo posiciones autorizadas para la antena.

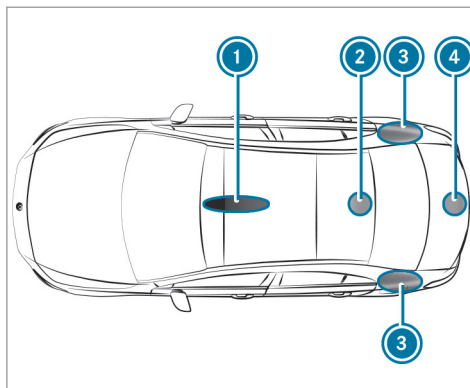

- ① Zona delantera del techo
- ② Zona trasera del techo
- ③ Guardabarros traseros
- ④ la tapa del maletero

En vehículos con techo panorámico corredizo no está permitida la instalación de la antena en las zonas delantera y trasera del techo.

En los guardabarros traseros, se recomienda instalar la antena hacia el centro de la carretera.

Para el montaje ulterior de radiotransmisores, debe aplicarse la normativa técnica ISO/TS 21609 (Road Vehicles – EMC guidelines for installation of aftermarket radio frequency transmitting equipment). Respete las disposiciones vigentes para las piezas adosadas.

Si su vehículo está equipado con una preinstalación de radiocomunicación, utilice las conexiones de alimentación eléctrica y de antena previstas en la preinstalación. Tenga en cuenta las instrucciones adicionales del fabricante al efectuar el montaje.

#### **Potencia de emisión de los equipos de radiocomunicación**

Las potencias máximas de emisión (PEAK) en la base de la antena no deben superar los valores de la siguiente tabla.

**Banda de frecuencia y potencia máxima de emisión**

Banda de frecuencia	Potencia máxima de emisión
Onda corta 3 - 54 MHz	(100 W)
Banda de 4 -m- 74 - 88 MHz	(30 w)
Banda de 2-m- 144 - 174 MHz	(50 W)
Terrestrial Trunked Radio (TETRA) 380 - 460 MHz	(10 W)
Banda de 70 cm 420 - 450 MHz	(35 W)
Equipo de radiotele- comunicación (2G/3G/4G)	(10 W)

Puede utilizar sin limitaciones en el vehículo lo siguiente:

- Radiotransmisores con potencias de emisión máximas de hasta 100 mW
- Emisores RF con frecuencias de emisión en la banda de frecuencia 380 - 410 MHz y una potencia de emisión máxima de hasta 2 W (TETRA)
- Equipos de radiotelecomunicación (2G/3G/4G)

Para algunas bandas de frecuencia no existe ninguna limitación de las posiciones de la antena en la zona exterior del vehículo:

- Terrestrial Trunked Radio (TETRA)
- Banda de 70 cm
- 2G/3G/4G

**Autorizaciones para radioemisión de señales de componentes del vehículo**

**Sinopsis de fabricantes**

Designación abreviada del fabricante	Información del fabricante
ADC	ADC Automotive Distance Control Systems GmbH, Peter-Dornier-Straße 10, 88131 Lindau, Alemania
Bosch	Robert Bosch GmbH, Daimlerstraße 6, 71229 Leonberg, Alemania
Continental Antenna	Continental Advanced Antenna GmbH, Römerring 1, 31137 Hildesheim, Alemania

Designación abreviada del fabricante	Información del fabricante
Continental Automotive	Continental Automotive GmbH, Siemensstrasse 12, 93055 Regensburg, Alemania
Gentex	Gentex Corporation, 600 North Centennial Street, Zeeland MI 49464, Estados Unidos
HELLA	HELLA KGaA Hueck & Co., Rixbecker Straße 75, 59552 Lippstadt, Alemania
Hirschmann	Hirschmann Car Communication GmbH, Stuttgarter Straße 45-51, 72654 Neckartenzlingen, Alemania

Designación abreviada del fabricante	Información del fabricante
Huf Baolong	Huf Baolong Electronics Bretten GmbH, Gewerbestraße 40, 75015 Bretten, Alemania
HUF	HUF Hülsbeck & Fürst GmbH & Co. KG, Steeger Straße 17, 42551 Velbert, Alemania
KATHREIN	KATHREIN Automotive GmbH & Co. KG, Römerring 1, 31137 Hildesheim, Alemania
LEOPOLD KOSTAL	LEOPOLD KOSTAL GmbH & Co. KG, Hauert 11, 44227 Dortmund, Alemania

Designación abreviada del fabricante	Información del fabricante
MARQUARDT	MARQUARDT GmbH, Schloßstraße 16, 78604 Rietheim-Weilheim, Alemania
Meta System	Meta System S.P.A., Via T. Galimbreti 5, 42124 Reggio Emilia, Italia
Schrader	Schrader Electronics Ltd., 11 Technology Park, Belfast Road, Antrim BT41 1QS, Irlanda del Norte, Reino Unido
Veoneer	Veoneer Sweden AB, Wallentinsvägen 22, 44737 Vårgårda, Suecia





**Argentina**

		
Fabri- cante	Designación de modelo	Número de homolo- gación de radio- frecuen- cia
ADC	ARS4-A (sensor de radar)	C-18005
ADC	ARS4-B (sensor de radar)	C-17908
ADC	ARS4-C (sensor de radar)	C-23776
Bosch	MRR1Rear (sensor de radar)	C-21798

		
Fabri- cante	Designación de modelo	Número de homolo- gación de radio- frecuen- cia
Bosch	MRRe14FCR (sensor de radar)	C-20030
Bosch	FR5CPCCF (sensor de radar)	H-23855
Continen- tal Antenna	RKE213E1 (amplificador de antena)	H-15475
Continen- tal Antenna	RKE223E1 (amplificador de antena)	H-24637

		
Fabri- cante	Designación de modelo	Número de homolo- gación de radio- frecuen- cia
Continen- tal Auto- motive	CMKG1 (sistema de cierre)	H-24376
Continen- tal Auto- motive	MARS Keyless (sistema de cierre)	H-17929
HELLA	DM4 (sistema de cierre)	H-17845
Hirsch- mann	920287A (sistema de cierre)	H-15694

		
Fabricante	Designación de modelo	Número de homologación de radiofrecuencia
Hirschmann	920287B (sistema de cierre)	H-15695
Huf Baolong	TSSRE4A (sensor de presión de los neumáticos)	H-20027
HUF	HUF14632 (sistema de cierre)	H-15541
HUF	HUF4761 (sistema de cierre)	H-11545



		
Fabricante	Designación de modelo	Número de homologación de radiofrecuencia
KATHREIN	RKE213E1 (sistema de cierre)	H-15475
LEOPOLD KOSTAL	KK1 (sistema de cierre)	H-16874
MARQUARDT	DC12A (sistema de cierre)	H-17689
MARQUARDT	DC12B (sistema de cierre)	H-21034
MARQUARDT	DC12K (sistema de cierre)	H-21035



		
Fabricante	Designación de modelo	Número de homologación de radiofrecuencia
MARQUARDT	MS2 (sistema de cierre)	H-17598
MARQUARDT	MS4 (sistema de cierre)	H-23101
MARQUARDT	MK1 (sistema de cierre)	H-17213
MARQUARDT	MK2 (sistema de cierre)	H-17212
MARQUARDT	3350.38 (sistema de cierre)	H-23166



		
Fabri- cante	Designación de modelo	Número de homolo- gación de radio- frecuen- cia
MAR- QUARDT	MU1 (sistema de cierre)	H-23102
Schrader	AG5SP4 (sensor de presión de los neumáticos)	H-4788
Schrader	GG4T (sensor de presión de los neumáticos)	H-20495
Schrader	DG6W2D4 (sensor de presión de los neumáticos)	H-20959

		
Fabri- cante	Designación de modelo	Número de homolo- gación de radio- frecuen- cia
Veoneer	77V12BSM (sensor de radar)	C-23670
Veoneer	77V12CRN (sensor de radar)	C-23672
Veoneer	77GHz MMRV1 (sensor de radar)	EXPENA- COM 9967/20 17

### Australia

		
Fabri- cante	Designación de modelo	Número de homolo- gación de radio- frecuen- cia
Huf Bao- long	TSSRE4A (sensor de presión de los neumáticos)	
Huf Bao- long	TSSSG4G6 (sensor de presión de los neumáticos)	



	Fabricante	Designación de modelo	Número de homologación de radiofrecuencia
	Huf Baolong	TSSSG4G6b (sensor de presión de los neumáticos)	
	Schrader	AG5SP4 (sensor de presión de los neumáticos)	

	Fabricante	Designación de modelo	Número de homologación de radiofrecuencia
	Schrader	GG4T (sensor de presión de los neumáticos)	
	Schrader	DG6W2D4 (sensor de presión de los neumáticos)	

**Bahamas**

Fabricante	Designación de modelo	Número de homologación de radiofrecuencia
Veoneer	77V12BSM (sensor de radar)	FCC ID: WU877V12BSM
Veoneer	77V12CRN (sensor de radar)	FCC ID: WU877V12CRN

**Bielorrusia**

		
Fabricante	Designación de modelo	Número de homologación de radiofrecuencia
Continental Antenna	RKE223E1 (amplificador de antena)	
Continental Automotive	CMKG1 (sistema de cierre)	

		
Fabricante	Designación de modelo	Número de homologación de radiofrecuencia
Continental Automotive	MARS Keyless (sistema de cierre)	
MAR-QUARDT	DC 12A (sistema de cierre)	
MAR-QUARDT	DC 12B (sistema de cierre)	

		
Fabricante	Designación de modelo	Número de homologación de radiofrecuencia
MAR-QUARDT	DC 12K (sistema de cierre)	
MAR-QUARDT	MS2 (sistema de cierre)	
MAR-QUARDT	MS4 (sistema de cierre)	

		
Fabricante	Designación de modelo	Número de homologación de radiofrecuencia
MAR-QUARDT	MK1 (sistema de cierre)	
MAR-QUARDT	MK2 (sistema de cierre)	
MAR-QUARDT	MU1 (sistema de cierre)	

## Botsuana

Fabricante	Designación de modelo	Número de homologación de radiofrecuencia
ADC	ARS4-A (sensor de radar)	BOCRA/T A/ 2018/2026
ADC	ARS4-B (sensor de radar)	BOCRA/T A/ 2019/4582
Bosch	FR5CPCCF (sensor de radar)	BOCRA/T A/ 2019/4975



Fabricante	Designación de modelo	Número de homologación de radiofrecuencia
Bosch	MRR1Rear (sensor de radar)	BOCRA/T A/ 2017/3788
Continental Antenna	RKE213E1 (amplificador de antena)	BOCRA/T A/ 2017/4387
Continental Antenna	RKE223E1GNS (amplificador de antena)	BOCRA/T A/ 2017/5050

Fabricante	Designación de modelo	Número de homologación de radiofrecuencia
Continental Automotive	CMKG1 (sistema de cierre)	BOCRA/T A/ 2019/50 75
Continental Automotive	MARS Keyless (sistema de cierre)	BOCRA/T A/ 2019/46 61
HELLA	DM4 (sistema de cierre)	BOCRA/T A/ 2019/46 62

Fabricante	Designación de modelo	Número de homologación de radiofrecuencia
Hirschmann	920287A (sistema de cierre)	BOCRA/T A/ 2019/47 24
Hirschmann	920287B (sistema de cierre)	BOCRA/T A/ 2019/47 23
Huf Baolong	TSSRE4A (sensor de presión de los neumáticos)	No. 20233
HUF	HUF4761 (sistema de cierre)	BOCRA/T A/ 2019/46 64

Fabricante	Designación de modelo	Número de homologación de radiofrecuencia
KATHREIN	RKE213E1 (sistema de cierre)	BOCRA/T A/ 2019/43 87
LEOPOLD KOSTAL	KK1 (sistema de cierre)	BOCRA/T A/ 2019/45 93
MARQUARDT	DC12A (sistema de cierre)	BOCRA/T A/ 2019/43 89

342 Datos técnicos

Fabricante	Designación de modelo	Número de homologación de radiofrecuencia
MAR-QUARDT	DC 12B (sistema de cierre)	BOCRA/T A/ 2019/43 88 
MAR-QUARDT	DC 12K (sistema de cierre)	BOCRA/T A/ 2019/43 90 

Fabricante	Designación de modelo	Número de homologación de radiofrecuencia
MAR-QUARDT	MS2 (sistema de cierre)	BOCRA/T A/ 2019/51 35
MAR-QUARDT	MS4 (sistema de cierre)	BOCRA/T A/ 2019/47 58
MAR-QUARDT	MK 1 (sistema de cierre)	BOCRA/T A/ 2019/43 59

Fabricante	Designación de modelo	Número de homologación de radiofrecuencia
MAR-QUARDT	MK2 (sistema de cierre)	BOCRA/T A/ 2019/43 60
MAR-QUARDT	3350.38 (sistema de cierre)	BOCRA/T A/ 2019/46 87
MAR-QUARDT	MU1 (sistema de cierre)	BOCRA/T A/ 2019/47 59
Schrader	AG5SP4 (sensor de presión de los neumáticos)	No. 1967



Fabricante	Designación de modelo	Número de homologación de radiofrecuencia
Veoneer	77V 12BSM (sensor de radar)	BOCRA/T A/ 2019/49 75
Veoneer	77V 12CRN (sensor de radar)	BOCRA/T A/ 2019/49 80

**Brasil**

		
Fabricante	Designación de modelo	Número de homologación de radiofrecuencia
ADC	ARS4-C (sensor de radar)	06783-19-02496
Bosch	FR5CPCCF (sensor de radar)	06351-19-03745
Continental Antena	RKE213E1 (amplificador de antena)	3691-15-5298
Continental Automotive	CMKG1 (sistema de cierre)	00325-20-02149

		
Fabricante	Designación de modelo	Número de homologación de radiofrecuencia
Continental Automotive	MARS Keyless (sistema de cierre)	03189-17-02856
HELLA	DM4 (sistema de cierre)	04689-17-05364
Hirschmann	920287A (sistema de cierre)	1855-12-5762
Hirschmann	920287B (sistema de cierre)	1787-12-8058

		
Fabricante	Designación de modelo	Número de homologación de radiofrecuencia
HUF	HUF14632 (sistema de cierre)	03627-15-06643
HUF	HUF4761 (sistema de cierre)	00053-13-06643
MAR-QUARDT	DC 12A (sistema de cierre)	01333-17-02930
MAR-QUARDT	DC 12B (sistema de cierre)	01395-11-02930
MAR-QUARDT	DC 12K (sistema de cierre)	01392-11-02930

		
Fabricante	Designación de modelo	Número de homologación de radiofrecuencia
MAR-QUARDT	MS2 (sistema de cierre)	00616-17-02930
MAR-QUARDT	MS4 (sistema de cierre)	06218-19-02930
MAR-QUARDT	3350.38 (sistema de cierre)	03149-19-02930
MAR-QUARDT	MK 1 (sistema de cierre)	03756-15-02930
MAR-QUARDT	MK2 (sistema de cierre)	03757-15-02930

		
Fabricante	Designación de modelo	Número de homologación de radiofrecuencia
Veoneer	77V12BSM (sensor de radar)	06468-19-12386
Veoneer	77V12CRN (sensor de radar)	06352-19-12386

**Brunéi Darusalam**

		
Fabri- cante	Designación de modelo	Número de homolo- gación de radio- frecuen- cia
ADC	ARS4-C (sensor de radar)	DTA-004 005 DRQ-D- JATI-07-2 000-1090 000

		
Fabri- cante	Designación de modelo	Número de homolo- gación de radio- frecuen- cia
Bosch	FR5CPCCF (sensor de radar)	DTA-004 222 DRQ-D- JATI-07-2 000-1090 00
Bosch	LRR3 (sensor de radar)	DRQ-D- MAJU-02- 2011-111 083- LPD-3182 0

		
Fabri- cante	Designación de modelo	Número de homolo- gación de radio- frecuen- cia
Bosch	MRR1Rear (sensor de radar)	DRQ- DMAJU-0 2-2011-11 108 3- LPD-3150 4
Bosch	MRRre14FCR (sensor de radar)	DTA-0007 93

		
Fabricante	Designación de modelo	Número de homologación de radiofrecuencia
Continental Antenna	RKE213E1 (amplificador de antena)	DRQ-D-JATI-07-2000-8916 - LPD-30360
Continental Antenna	RKE223E1GNS (amplificador de antena)	DRQ-D-JATI-07-2000-109000 DTA-004998

		
Fabricante	Designación de modelo	Número de homologación de radiofrecuencia
Continental Automotive	CMKG1 (sistema de cierre)	DRQ-D-JATI-07-2000-109000 DTA-005043
Continental Automotive	MARS Keyless (sistema de cierre)	DRQ-D-MAJU-02-2011-111083 LPD-39004

		
Fabricante	Designación de modelo	Número de homologación de radiofrecuencia
HELLA	DM4 (sistema de cierre)	DRQ-DJATI-07-2000-109000 DTA-000351
Hirschmann	920287A (sistema de cierre)	DRQ-DJATI-07-2000-109000 DTA-001661

		
Fabricante	Designación de modelo	Número de homologación de radiofrecuencia
Hirschmann	920287B (sistema de cierre)	DRQ-DMAJU-02-2011-111083 DTA-000794
Huf Baolong	TSSRE4A (sensor de presión de los neumáticos)	DTA No. 000310

		
Fabricante	Designación de modelo	Número de homologación de radiofrecuencia
Huf Baolong	TSSSG4G6 (unidad de control) (sensor de presión de los neumáticos)	DTA No. 000311
Huf Baolong	TSSSG4G6b (unidad de control) (sensor de presión de los neumáticos)	DTA No. 003757

		
Fabricante	Designación de modelo	Número de homologación de radiofrecuencia
HUF	HUF14632 (sistema de cierre)	DRQ-DJATI-07-2000-8916-LPD-30012
HUF	HUF4761 (sistema de cierre)	DRQ-DJATI-07-2000-109000 DTA-000615



Fabricante	Designación de modelo	Número de homologación de radiofrecuencia
KATHREIN	RKE213E1 (sistema de cierre)	DRQ-DJATI-07-2000-8916-LPD-30360
LEOPOLD KOSTAL	KK 1 (sistema de cierre)	DRQ-DMAJU-02-2011-111083-LPD-30419



Fabricante	Designación de modelo	Número de homologación de radiofrecuencia
MARQUARDT	DC 12A (sistema de cierre)	DRQ-DJATI-07-2000-8916-LPD-38937
MARQUARDT	DC 12B (sistema de cierre)	DRQ-DJATI-07-2000-109000-DTA-000068



Fabricante	Designación de modelo	Número de homologación de radiofrecuencia
MARQUARDT	DC 12K (sistema de cierre)	DRQ-DJATI-07-2000-109000-DTA-000066
MARQUARDT	MS2 (sistema de cierre)	DRQ-DJATI-07-2000-8916-LPD-38890



Fabri- cante	Designación de modelo	Número de homolo- gación de radio- frecuen- cia
MAR- QUARDT	MS4 (sistema de cie- rre)	DRQ- DJATI-07- 2000-109 000 DTA-003 525
MAR- QUARDT	MK1 (sistema de cie- rre)	DRQ- DJATI-07- 2000-891 6- LPD-335 67



Fabri- cante	Designación de modelo	Número de homolo- gación de radio- frecuen- cia
MAR- QUARDT	MK2 (sistema de cie- rre)	DRQ- DJATI-07- 2000-891 6- LPD-335 68
MAR- QUARDT	3350.38 (sistema de cierre)	DRQ- DJATI-07- 2000-109 000 DTA-003 662



Fabri- cante	Designación de modelo	Número de homolo- gación de radio- frecuen- cia
MAR- QUARDT	MU1 (sistema de cie- rre)	DRQ- DJATI-07- 2000-109 000 DTA-003 524

	Fabricante	Designación de modelo	Número de homologación de radiofrecuencia
Schrader	AG5SP4 (sensor de presión de los neumáticos)	DRQ-D-QAF AUTO-05-2003-108 9 4-LPD-29559 DRQDJATI-07-2000-8916LPD-29665	

	Fabricante	Designación de modelo	Número de homologación de radiofrecuencia
Schrader	DG6W2D4 (sensor de presión de los neumáticos)	DTA-001514	
Schrader	MFR (sensor de presión de los neumáticos)	DTA No. 003893	

	Fabricante	Designación de modelo	Número de homologación de radiofrecuencia
Veoneer	77V12BSM (sensor de radar)	DTA-004000 DRQ-D-JATI-07-2000-109000	



		
Fabricante	Designación de modelo	Número de homologación de radiofrecuencia
Veoneer	77V12CRN (sensor de radar)	DTA-003 999 DRQ-D-JATI-07-2 000-1090 00
Veoneer	77GHz MMRV1 (sensor de radar)	DRQ-D-JATI-07-2 000-8916 - LPD-308 70

### Ghana

Fabricante	Designación de modelo	Número de homologación de radiofrecuencia
ADC	ARS4-B (sensor de radar)	1R3-1M-7E1-160
ADC	ARS4-C (sensor de radar)	ZRO-1H-7E3-152
Bosch	FR5CPCCF (sensor de radar)	ZRO-M8-7E3-230
Continental Antenna	RKE213E1 (amplificador de antena)	ZRO-M8-7E3-X53
Continental Antenna	RKE223E1GNS (amplificador de antena)	ZRO-M8-7E3-225

Fabricante	Designación de modelo	Número de homologación de radiofrecuencia
Continental Automotive	CMKG1 (sistema de cierre)	ZRO-M8-7E3-277
Continental Automotive	MARS Keyless (sistema de cierre)	BR3-1M-GE2-16A
HELLA	DM4 (sistema de cierre)	BR3-1M-GE2-157
Hirschmann	920287A (sistema de cierre)	ZRO-M8-7E3-X45
Hirschmann	920287B (sistema de cierre)	ZRO-M8-7E3-X47

Fabricante	Designación de modelo	Número de homologación de radiofrecuencia
HUF	HUF4761 (sistema de cierre)	EX6-6M-GE2-16C
KATHREIN	RKE213E1 (sistema de cierre)	ZRO-M8-7E3-X53
LEOPOLD KOSTAL	KK 1 (sistema de cierre)	ZRO-M8-7E3-X49
MAR-QUARDT	DC 12A (sistema de cierre)	ZRO-M8-7E3-X50
MAR-QUARDT	DC 12B (sistema de cierre)	ZRO-M8-7E3-X51

Fabricante	Designación de modelo	Número de homologación de radiofrecuencia
MAR-QUARDT	DC 12K (sistema de cierre)	ZRO-M8-7E3-X52
MAR-QUARDT	MS2 (sistema de cierre)	BR3-1M-GE-129
MAR-QUARDT	MS4 (sistema de cierre)	ZRO-1H-7E3-26E
MAR-QUARDT	MK 1 (sistema de cierre)	ZRO-M8-7E3-X4A
MAR-QUARDT	MK2 (sistema de cierre)	ZRO-M8-7E3-X4C

Fabricante	Designación de modelo	Número de homologación de radiofrecuencia
MAR-QUARDT	3350.38 (sistema de cierre)	ZRO-M8-7E3-X3C
MAR-QUARDT	MU1 (sistema de cierre)	ZRO-M8-7E3-272
MAR-QUARDT	3350.38 (sistema de cierre)	ZRO-M8-7E3-X3C
Veoneer	77V12BSM (sensor de radar)	ZRO-1H-7E3-142
Veoneer	77V12CRN (sensor de radar)	ZRO-M8-7E3-230

**Indonesia**



Fabricante	Designación de modelo	Número de homologación de radiofrecuencia
ADC	ARS4-A (sensor de radar)	36010/ SDPPI/ 2017 2130
ADC	ARS4-B (sensor de radar)	38132/ SDPPI/ 2017 2130
Bosch	LRR3 (sensor de radar)	40556/ SDPPI/ 2018
Bosch	MRR1Rear (sensor de radar)	34538/ SDPPI/ 2017

Fabricante	Designación de modelo	Número de homologación de radiofrecuencia
Bosch	MRRe14FCR (sensor de radar)	53078/ SDPPI/ 2017 PLG3612
Continental Antenna	RKE213E1 (amplificador de antena)	41771/1/ SDPPI/ 2018 5205

Fabricante	Designación de modelo	Número de homologación de radiofrecuencia
Continental Antenna	RKE223E1GNS (amplificador de antena)	66185/ SDPPI/ 2020 10325



Dilarang melakukan perubahan spesifikasi yang dapat menimbulkan



Fabricante	Designación de modelo	Número de homologación de radiofrecuencia	Fabricante	Designación de modelo	Número de homologación de radiofrecuencia	Fabricante	Designación de modelo	Número de homologación de radiofrecuencia
		<p>gangguan fisik dan/ atau elektromagnetik terhadap lingkungan sekitarnya</p> 	Continental Automotive	D-WMI2020A (unidad de control)	<p>66678/SDPPI/20207163</p>  <p>Dilarang melakukan perubahan spesifikasi yang dapat menimbulkan</p>			<p>gangguan fisik dan/ atau elektromagnetik terhadap lingkungan sekitarnya</p> 



Fabricante	Designación de modelo	Número de homologación de radiofrecuencia
Continental Automotive	CMKG1 (sistema de cierre)	66911/SDPPI/20207163  Dilarang melakukan perubahan spesifikasi yang dapat menimbulkan

Fabricante	Designación de modelo	Número de homologación de radiofrecuencia
		gangguan fisik dan/atau elektromagnetik terhadap lingkungan sekitarnya 



Fabricante	Designación de modelo	Número de homologación de radiofrecuencia
Continental Automotive	MARS Keyless (sistema de cierre)	51484/SDPPI/20172181
HELLA	DM4 (sistema de cierre)	52221/SDPPI/20176051
Hirschmann	920287A (sistema de cierre)	29510/SDPPI/20163159



Fabricante	Designación de modelo	Número de homologación de radiofrecuencia	Fabricante	Designación de modelo	Número de homologación de radiofrecuencia	Fabricante	Designación de modelo	Número de homologación de radiofrecuencia
Hirschmann	920287B (sistema de cierre)	28238/ SDPPI/ 2016 3159	HUF	HUF4761 (sistema de cierre)	26742/ SDPPI/ 2015 3533	MAR- QUARDT	DC12A (sistema de cierre)	67373/ SDPPI/ 2020 7163
Huf Bao-long	TSSRE4A (sensor de presión de los neumáticos)	52166/ SDPPI/ 2017 3533	KATH- REIN	RKE213E1 (sistema de cierre)	41771/ SDPPI/ 2018 5205			 Dilarang melakukan perubahan spesifikasi yang dapat menimbulkan
HUF	HUF14632 (sistema de cierre)	41618/ SDPPI/ 2018 3533	LEOPOLD KOSTAL	KK1 (sistema de cierre)	41121/ SDPPI/ 2018 5125			



Fabricante	Designación de modelo	Número de homologación de radiofrecuencia	Fabricante	Designación de modelo	Número de homologación de radiofrecuencia	Fabricante	Designación de modelo	Número de homologación de radiofrecuencia
		<p>gangguan fisik dan/ atau elektromagnetik terhadap lingkungan sekitarnya</p> 	MAR-QUARDT	DC12B (sistema de cierre)	<p>59840/SDPPI/20197163</p>  <p>Dilarang melakukan perubahan spesifikasi yang dapat menimbulkan</p>			<p>gangguan fisik dan/ atau elektromagnetik terhadap lingkungan sekitarnya</p> 

Fabricante	Designación de modelo	Número de homologación de radiofrecuencia	Fabricante	Designación de modelo	Número de homologación de radiofrecuencia	Fabricante	Designación de modelo	Número de homologación de radiofrecuencia
MAR-QUARDT	DC12K (sistema de cierre)	59838/ SDPPI/ 2019 7163    Dilarang melakukan perubahan spesifikasi yang dapat menimbulkan			gangguan fisik dan/atau elektromagnetik terhadap lingkungan sekitarnya  	MAR-QUARDT	MS2 (sistema de cierre)	67372/ SDPPI/ 2020 7163    Dilarang melakukan perubahan spesifikasi yang dapat menimbulkan



Fabricante	Designación de modelo	Número de homologación de radiofrecuencia	Fabricante	Designación de modelo	Número de homologación de radiofrecuencia	Fabricante	Designación de modelo	Número de homologación de radiofrecuencia
		gangguan fisik dan/ atau elektromagnetik terhadap lingkungan sekitarnya 	MAR-QUARDT	MS4 (sistema de cierre)	64126/SDPPI/2019 7163  Dilarang melakukan perubahan spesifikasi yang dapat menimbulkan			gangguan fisik dan/ atau elektromagnetik terhadap lingkungan sekitarnya 

Fabricante	Designación de modelo	Número de homologación de radiofrecuencia	Fabricante	Designación de modelo	Número de homologación de radiofrecuencia	Fabricante	Designación de modelo	Número de homologación de radiofrecuencia
MAR-QUARDT	MK1 (sistema de cierre)	40283/ SDPPI/ 2018 2208  Dilarang melakukan perubahan spesifikasi yang dapat menimbulkan			gangguan fisik dan/atau elektromagnetik terhadap lingkungan sekitarnya 	MAR-QUARDT	MK2 (sistema de cierre)	40282/ SDPPI/ 2018 2208  Dilarang melakukan perubahan spesifikasi yang dapat menimbulkan

Fabricante	Designación de modelo	Número de homologación de radiofrecuencia	Fabricante	Designación de modelo	Número de homologación de radiofrecuencia	Fabricante	Designación de modelo	Número de homologación de radiofrecuencia
		gangguan fisik dan/ atau elektromagnetik terhadap lingkungan sekitarnya 	MAR-QUARDT	3350.38 (sistema de cierre)	62233/SDPPI/2019 7163  Dilarang melakukan perubahan spesifikasi yang dapat menimbulkan			gangguan fisik dan/ atau elektromagnetik terhadap lingkungan sekitarnya 

## 362 Datos técnicos

Fabricante	Designación de modelo	Número de homologación de radiofrecuencia
Schrader	GG4T (sensor de presión de los neumáticos)	54083/SDPPI/2017 PLG3612
Schrader	AG5SP4-D (sensor de presión de los neumáticos)	38892/SDPPI/2018 3612
Schrader	DG6W2D4 (sensor de presión de los neumáticos)	57058/SDPPI/2018 PLG3612

Fabricante	Designación de modelo	Número de homologación de radiofrecuencia
Schrader	MC34MA4 (sensor de presión de los neumáticos)	25626/SDPPI/2015 PLG3612
Veoneer	77GHz MMRV1 (sensor de radar)	40524/R/I/SDPPI/2018

Fabricante	Designación de modelo	Número de homologación de radiofrecuencia
Veoneer	77V12CRN (sensor de radar)	66830/SDPPI/2020 7163



Dilarang melakukan perubahan spesifikasi yang dapat menimbulkan

Fabricante	Designación de modelo	Número de homologación de radiofrecuencia
		gangguan fisik dan/ atau elektromagnetik terhadap lingkungan sekitarnya 

Fabricante	Designación de modelo	Número de homologación de radiofrecuencia
Veoneer	77V12BSM (sensor de radar)	66792/SDPPI/2020 7163  Dilarang melakukan perubahan spesifikasi yang dapat menimbulkan

Fabricante	Designación de modelo	Número de homologación de radiofrecuencia
		gangguan fisik dan/ atau elektromagnetik terhadap lingkungan sekitarnya 

## Jamaica

Fabricante	Designación de modelo	Número de homologación de radiofrecuencia
Continental Automotive	CMKG1 (sistema de cierre)	SMA - CMKG1
MAR-QUARDT	DC 12A (sistema de cierre)	SMA - DC 12A
MAR-QUARDT	DC 12B (sistema de cierre)	SMA - DC 12B
MAR-QUARDT	DC 12K (sistema de cierre)	SMA - DC 12K
MAR-QUARDT	MS2 (sistema de cierre)	SMA - MS2
MAR-QUARDT	MS4 (sistema de cierre)	SMA - MS4

Fabricante	Designación de modelo	Número de homologación de radiofrecuencia
MAR-QUARDT	MK1 (sistema de cierre)	SMA - MK1
MAR-QUARDT	MK2 (sistema de cierre)	SMA - MK2
MAR-QUARDT	3350.38 (sistema de cierre)	SMA - 3350.38
MAR-QUARDT	MU1 (sistema de cierre)	SMA - MU1

## Jordania

Fabricante	Designación de modelo	Número de homologación de radiofrecuencia
ADC	ARS4-A (sensor de radar)	TRC/LPD / 2014/126
ADC	ARS4-B (sensor de radar)	TRC/LPD / 2014/248
ADC	ARS4-C (sensor de radar)	T/ 4/11/11 / 6676
Bosch	FR5CPCCF (sensor de radar)	T/ 4/11/11 / 6645

Fabricante	Designación de modelo	Número de homologación de radiofrecuencia
Bosch	LRR3 (sensor de radar)	TRC/LPD / 2009/15
Bosch	MRR1Rear (sensor de radar)	TRC/LPD / 2014/73
Bosch	MRRre14FCR sensor de radar	TRC/LPD / 2017/254
Continental Antenna	RKE213E1 (amplificador de antena)	T/ 4/11/11 /7046

Fabricante	Designación de modelo	Número de homologación de radiofrecuencia
Continental Antenna	RKE223E1GNS (amplificador de antena)	T/ 4/11/11 /9682
Continental Automotive	CMKG1 (sistema de cierre)	T/ 4/11/11 /1799
Continental Automotive	MARS Keyless (sistema de cierre)	TRC/LPD / 2017/183
Gentex	EUROII (sistema de cierre)	TRC/LPD / 2014/258

Fabricante	Designación de modelo	Número de homologación de radiofrecuencia
Gentex	MUAHL 5 (sistema de cierre)	TRC/LPD / 2015/299
HELLA	DM4 (sistema de cierre)	T/ 4/11/11 /6459
Hirschmann	920287A (sistema de cierre)	T/ 4/11/11 /10883
Hirschmann	920287B (sistema de cierre)	TRC/LPD / 2012/53

Fabricante	Designación de modelo	Número de homologación de radiofrecuencia
Huf Baolong	TSSRE4A (sensor de presión de los neumáticos)	TRC/LPD / 2017/421
Huf Baolong	TSSSG4G6 (unidad de control) (sensor de presión de los neumáticos)	TRC/LPD / 2017/422
Huf Baolong	TSSSG4G6b (unidad de control) (sensor de presión de los neumáticos)	TRC/LPD / 2017/175

Fabricante	Designación de modelo	Número de homologación de radiofrecuencia
HUF	HUF14632 (sistema de cierre)	TRC/LPD / 2015/179
HUF	HUF4761 (sistema de cierre)	TRC/LPD / 2012/144
KATHREIN	RKE213E1 (amplificador de antena)	TRC/LPD / 2015/236

Fabricante	Designación de modelo	Número de homologación de radiofrecuencia
KATHREIN	RKE213E1 (sistema de cierre)	TRC/LPD / 2015/236
LEOPOLD KOSTAL	KK1 (sistema de cierre)	TRC/LPD / 2015/102
MARQUARDT	DC12A (sistema de cierre)	T / 4/11/11 / 1899
MARQUARDT	DC12B (sistema de cierre)	T / 4/11/11 / 10892



Fabricante	Designación de modelo	Número de homologación de radiofrecuencia
MAR-QUARDT	DC12K (sistema de cierre)	T/ 4/11/11 /10891
MAR-QUARDT	MS2 (sistema de cierre)	T/ 4/11/11 /6412
MAR-QUARDT	MS4 (sistema de cierre)	TRC/LPD / 2019/12 7
MAR-QUARDT	MK1 (sistema de cierre)	T/ 4/11/11 /11020

Fabricante	Designación de modelo	Número de homologación de radiofrecuencia
MAR-QUARDT	MK2 (sistema de cierre)	T/ 4/11/11 /11021
MAR-QUARDT	3350.38 (sistema de cierre)	T/ 4/11/11 /1973
MAR-QUARDT	MU1 (sistema de cierre)	T/ 4/11/11 /2511
Schrader	AG5SP4-D (sensor de presión de los neumáticos)	TRC/LPD / 2019/21

Fabricante	Designación de modelo	Número de homologación de radiofrecuencia
Schrader	MFR (sensor de presión de los neumáticos)	TRC/LPD / 2019/18 4
Schrader	GG4T (sensor de presión de los neumáticos)	TRC/LPD / 2017/45 6
Schrader	DG6W2D4 (sensor de presión de los neumáticos)	TRC/LPD / 2018/13 9

Fabricante	Designación de modelo	Número de homologación de radiofrecuencia
Schrader	MC34MA4 (sensor de presión de los neumáticos)	TRC/LPD / 2011/158
Veoneer	77V12BSM (sensor de radar)	T/4/11/11/5557
Veoneer	77V12CRN (sensor de radar)	T/4/11/11/5556
Veoneer	77GHz MMRV1 (sensor de radar)	TRC/LPD / 2015/161

## Canadá

Fabricante	Designación de modelo	Número de homologación de radiofrecuencia
ADC	ARS4-C (sensor de radar)	IC: 4135A-ARS4C
Bosch	FR5CPCCF (sensor de radar)	IC: 3887A-FR5CPCCF
Veoneer	77V12BSM (sensor de radar)	IC: 8436B-77V12BSM
Veoneer	77V12CRN (sensor de radar)	IC: 8436B-77V12CRN

## Malasia

		
Fabricante	Designación de modelo	Número de homologación de radiofrecuencia
ADC	ARS4-C (sensor de radar)	SQASI/TA/19/2872
Bosch	FR5CPCCF (sensor de radar)	CIDF 15000490
Bosch	LRR3 (sensor de radar)	RALM/35A/0716/S(16-2324)



Fabricante	Designación de modelo	Número de homologación de radiofrecuencia
Bosch	MRR1Rear (sensor de radar)	RALM/6 6A/ 0618/ S(18-246 8)
Bosch	MRRre14FCR (sensor de radar)	RALM/4 5A/ 0517/ S(17-157 6)



Fabricante	Designación de modelo	Número de homologación de radiofrecuencia
Continental Antenna	RKE213E1 (amplificador de antena)	RAUU/2 8C/ 0915/ S(15-270 3)
Continental Antenna	RKE223E1GNS (amplificador de antena)	RDDK/3 4B/ 1219/ S(19-531 9)



Fabricante	Designación de modelo	Número de homologación de radiofrecuencia
Continental Automotive	CMKG1 (sistema de cierre)	RFCP/13 A/0220/ S(20-019 7)
Continental Automotive	MARS Keyless (sistema de cierre)	RAAU/51 C/0417/ S(17-103 4)  CIDF150 00578

**370** Datos técnicos

Fabricante	Designación de modelo	Número de homologación de radiofrecuencia
HELLA	DM4 (sistema de cierre)	RDDK/41 A/0717/S(17-2269) CIDF150 00578
Hirschmann	920287A (sistema de cierre)	RAUU/6 3A/0311/S(11-0432)



Fabricante	Designación de modelo	Número de homologación de radiofrecuencia
Hirschmann	920287B (sistema de cierre)	RAUU/2 2C/0615/S(15-1864)
Huf Bao-long	TSSRE4A (sensor de presión de los neumáticos)	CIDF170 00184



Fabricante	Designación de modelo	Número de homologación de radiofrecuencia
Huf Bao-long	TSSSG4G6 (unidad de control) (sensor de presión de los neumáticos)	RAQP/57 A/0817/S(17-2424)
HUF	HUF14632 (sistema de cierre)	RAYN/25 A/0715/S(15-2385)



Fabri- cante	Designación de modelo	Número de homolo- gación de radio- frecuen- cia
HUF	HUF4761 (sistema de cierre)	RAAU/16 B/1112/ S(12-205 3)
KATH- REIN	RKE213E1 (sistema de cierre)	RAUU/2 8C/ 0915/ S(15-270 3)



Fabri- cante	Designación de modelo	Número de homolo- gación de radio- frecuen- cia
LEOPOLD KOSTAL	KK1 (sistema de cie- rre)	RAUU/27 C/0815/ S(15-295 3)
MAR- QUARDT	DC12A (sistema de cierre)	RDDK/3 3A/ 0317/ S(17-066 9)



Fabri- cante	Designación de modelo	Número de homolo- gación de radio- frecuen- cia
MAR- QUARDT	DC12B (sistema de cierre)	RAUU/6 2A/ 0311/ S(11-026 3)
MAR- QUARDT	DC12K (sistema de cierre)	RAUU/6 2A/ 0311/ S(11-026 4)



Fabricante	Designación de modelo	Número de homologación de radiofrecuencia
MAR-QUARDT	MS2 (sistema de cierre)	RDDK/31 A/0217/S(17-0405)
MAR-QUARDT	MS4 (sistema de cierre)	RDDK/25B/1019/S(19-0943)



Fabricante	Designación de modelo	Número de homologación de radiofrecuencia
MAR-QUARDT	MK1 (sistema de cierre)	RAAU/14 C/0615/S(15-1057)
MAR-QUARDT	MK2(sistema de cierre)	RAAU/12 C/0515/S(15-1059)



Fabricante	Designación de modelo	Número de homologación de radiofrecuencia
MAR-QUARDT	3350.38(sistema de cierre)	RDDK/17 B/0819/S(19-1082)
Meta	ITS/TPS (alarma volumétrica)	RAVG/18 Q/0212/S(11-2068)



Fabricante	Designación de modelo	Número de homologación de radiofrecuencia
Meta	MUW II (alarma volumétrica)	RAVG/17 Q/0212/S(11-2067)
Schrader	AG5SP4-D (sensor de presión de los neumáticos)	RCDD/03A/0615/S(19-2094)



Fabricante	Designación de modelo	Número de homologación de radiofrecuencia
Schrader	MFR (unidad de control) (sensor de presión de los neumáticos)	RAQP/62 A/0419/S(19-1694)
Veoneer	77GHz MMRV1 (sensor de radar)	RALM/31 A/0316/S(16-0727)



Fabricante	Designación de modelo	Número de homologación de radiofrecuencia
Veoneer	77V12BSM (sensor de radar)	SQASI/T A/19/2980
Veoneer	77V12CRN (sensor de radar)	SQASI/T A/19/2982

## Marruecos

Fabricante	Designación de modelo	Número de homologación de radiofrecuencia
ADC	ARS4-A (sensor de radar)	MR 9490 ANTR 2014-07-23
ADC	ARS4-B (sensor de radar)	MR 9778 ANTR 2014-11-11
ADC	ARS4-C (sensor de radar)	MR 20231 ANTR 2019
Bosch	FR5CPCCF (sensor de radar)	MR 20575 ANTR 2019
Bosch	LRR3 (sensor de radar)	MR 5371 ANTR 2010-02-02

Fabricante	Designación de modelo	Número de homologación de radiofrecuencia
Bosch	MRR1Rear (sensor de radar)	MR 9186 ANTR 2014-04-22
Bosch	MRRre14FCR (sensor de radar)	MR 13900 ANTR 2017-05-04
Continental Antenna	RKE213E1 (amplificador de antena)	MR 10631 ANTR 2015-07-16
Continental Antenna	RKE223E1GN S (amplificador de antena)	MR 21174 ANTR 2019-10-14
Continental Automotive	CMKG1 (sistema de cierre)	MR 21701 ANTR 2019-12-05

Fabricante	Designación de modelo	Número de homologación de radiofrecuencia
Continental Automotive	MARS Keyless (sistema de cierre)	MR 13681 ANTR 2017-04-04
HELLA	DM4 (sistema de cierre)	MR 14426 ANTR 2017-07-28
Hirschmann	920287A (sistema de cierre)	MR 6700 ANTR 2011-11-16
Hirschmann	920287B (sistema de cierre)	MR 7260 ANTR 2012-06-13



Fabricante	Designación de modelo	Número de homologación de radiofrecuencia
Huf Baolong(	TSSRE4A (sensor de presión del neumático) (sensor de presión de los neumáticos)	MR 14320 ANTR 2017-07-07
Huf Baolong	TSSSG4G6 (unidad de control) (sensor de presión de los neumáticos)	MR 14319 ANTR 2017-07-07

Fabricante	Designación de modelo	Número de homologación de radiofrecuencia
Huf Baolong	TSSSG4G6b (unidad de control) (sensor de presión de los neumáticos)	MR 19561 ANTR 2019-04-26
HUF	HUF14632 (sistema de cierre)	MR 10506 ANTR 2015-06-22
HUF	HUF4761 (sistema de cierre)	MR 7829 ANTR 2013-02-14
KATHREIN	RKE213E1 (sistema de cierre)	MR 10631 ANTR 2015-07-16

Fabricante	Designación de modelo	Número de homologación de radiofrecuencia
LEOPOLD KOSTAL	KK1 (sistema de cierre)	MR 10697 ANTR 2015-08-05
MARQUARDT	DC12A (sistema de cierre)	MR 13429 ANTR 2017-03-03
MARQUARDT	DC12B (sistema de cierre)	MR 6698 ANTR 2011-11-16
MARQUARDT	DC12K (sistema de cierre)	MR 6699 ANTR 2011-11-16
MARQUARDT	MS2 (sistema de cierre)	MR 13300 ANTR 2017-02-15



Fabricante	Designación de modelo	Número de homologación de radiofrecuencia
MARQUARDT	MS4 (sistema de cierre)	MR 19199 ANTR 2019-03-25
MARQUARDT	MK1 (sistema de cierre)	MR 10645 ANTR 2015-07-21
MARQUARDT	MK2 (sistema de cierre)	MR 10987 ANTR 2015-10-22
MARQUARDT	3350.38 (sistema de cierre)	MR 18817 ANTR 2019-02-12
MARQUARDT	CMKG1 (sistema de cierre)	MR 21701 ANTR 2019-12-05



Fabricante	Designación de modelo	Número de homologación de radiofrecuencia
MARQUARDT	MU1 (sistema de cierre)	MR 19200 ANTR 2019-03-25
Schrader	AG5SP4-D (sensor de presión del neumático) (sensor de presión de los neumáticos)	MR 10216 ANTR 2015-03-18
Schrader	MFR (unidad de control) (sensor de presión de los neumáticos)	MR 19527 ANTR 2019-04-30

Fabricante	Designación de modelo	Número de homologación de radiofrecuencia
Schrader	GG4T (sensor de presión de los neumáticos)	MR 14777 ANRT 2017-09-20
Schrader	DG6W2D4 (sensor de presión de los neumáticos)	MR 16355 ANTR 2018-04-19
Schrader	MC34MA4 (sensor de presión de los neumáticos)	MR 6706 ANTR 2011-11-17
Veoneer	77GHz MMRV1 (sensor de radar)	MR 10436 ANTR 2015

Fabricante	Designación de modelo	Número de homologación de radiofrecuencia
Veoneer	77V12BSM (sensor de radar)	MR 20097 ANTR 2019
Veoneer	77V12CRN (sensor de radar)	MR 20149 ANTR 2019

México

 		
Fabricante	Designación de modelo	Número de homologación de radiofrecuencia
ADC	ARS4-A (sensor de radar)	IFETEL: RCPCOAR14-1191
ADC	ARS4-B (sensor de radar)	IFETEL: RLVCOAR15-0008
ADC	ARS4-C (sensor de radar)	IFETEL: RLVCOR19-1062
Bosch	FR5CPCCF (sensor de radar)	IFETEL: RCPBOFR19-1356

 		
Fabricante	Designación de modelo	Número de homologación de radiofrecuencia
Bosch	LRR3 (sensor de radar)	IFETEL: RCPBOLR09-0828
Bosch	MRR1Rear (sensor de radar)	IFETEL: RCPBOMR14-0922
Bosch	MRRre14FCR (sensor de radar)	IFETEL: RCPBOMR17-0598
Continental Antenna	RKE213E1 (amplificador de antena)	IFETEL: RLVKARK15-1741

**NOM**



Fabricante	Designación de modelo	Número de homologación de radiofrecuencia
Continental Antenna	RKE223E1 (amplificador de antena)	IFETEL: RLVCOCK19-2174
Continental Automotive	CMKG1 (sistema de cierre)	IFETEL: RCPCOCK19-2315
Continental Automotive	MARS Keyless (sistema de cierre)	IFETEL: RLVDAMA18-1827
Gentex	EURO II (sistema de cierre)	IFETEL: RCPJOHO07-598-A9



**NOM**



Fabricante	Designación de modelo	Número de homologación de radiofrecuencia
Gentex	MUAHL 5 (sistema de cierre)	IFETEL: RCPGEMU15-0448
HELLA	DM4 (sistema de cierre)	IFETEL: RLVHEDM17-10
Hirschmann	920287A (sistema de cierre)	IFETEL: RLVHI9211-0472
Hirschmann	920287B (sistema de cierre)	IFETEL: RLVHI9212-0608

**NOM**

Fabricante	Designación de modelo	Número de homologación de radiofrecuencia
Huf Baolong	TSSRE4A (sensor de presión de los neumáticos)	IFETEL: RLVHUTS17-0806
HUF	HUF14632 (sistema de cierre)	IFETEL: RLVHUHU15-1204
HUF	HUF4761 (sistema de cierre)	IFETEL: RLVHUHU12-1587

 		
Fabricante	Designación de modelo	Número de homologación de radiofrecuencia
KATHREIN	RKE213E1 (sistema de cierre)	IFETEL: IFT/223/UC S/DG-AUSE/4856/2016
LEOPOLD KOSTAL	KK1 (sistema de cierre)	IFETEL: RLVKOKK15-0891
MARQUARDT	DC12A (sistema de cierre)	IFETEL: RLVMEDC17-0348
MARQUARDT	DC12B (sistema de cierre)	IFETEL: RLVMADC11-0446

 		
Fabricante	Designación de modelo	Número de homologación de radiofrecuencia
MARQUARDT	DC12K (alarma volumétrica)	IFETEL: RLVMADC11-0446
MARQUARDT	MS2 (sistema de cierre)	IFETEL: RLVMAAMS17-0222
MARQUARDT	MS4 (sistema de cierre)	IFETEL: RLVMAAMS19-0449
MARQUARDT	MK1 (sistema de cierre)	IFETEL: RLVMAAMK15-1042

 		
Fabricante	Designación de modelo	Número de homologación de radiofrecuencia
MARQUARDT	MK2 (sistema de cierre)	IFETEL: RLVMAAMK15-1043
MARQUARDT	3350.38 (sistema de cierre)	IFETEL: RCPMA3319-0530
MARQUARDT	MU1 (sistema de cierre)	IFETEL: RCPMAMU19-1342
Meta	ITS/TPS (alarma volumétrica)	IFETEL: IFT/223/UC S/DG-AUSE/4871/2016

**NOM**

Fabricante	Designación de modelo	Número de homologación de radiofrecuencia
Meta	MUW II (alarma volumétrica)	IFETEL: IFT/223/UCS/DG-AUSE/5064/2016
Schrader	AG5SP4-D (sensor de presión de los neumáticos)	IFETEL: RCPSCAG15-0627
Schrader	MFR (sensor de presión de los neumáticos)	IFETEL: RLVSCMF15-0959

**NOM**

Fabricante	Designación de modelo	Número de homologación de radiofrecuencia
Schrader	GG4T (sensor de presión de los neumáticos)	IFETEL: RLVSCGG17-1665
Schrader	DG6W2D4 (sensor de presión de los neumáticos)	IFETEL: RLVSCDG18-04

**NOM**

Fabricante	Designación de modelo	Número de homologación de radiofrecuencia
Schrader	MC34MA4 (sensor de presión de los neumáticos)	IFETEL: RCPSCMR14-062
Veoneer	77GHz MMRV1 (sensor de radar)	IFETEL: RLVAU7717-0744



Fabricante	Designación de modelo	Número de homologación de radiofrecuencia
Veoneer	77V12BSM (sensor de radar)	IFETEL: RLVVE7719-1 063
Veoneer	77V12CRN (sensor de radar)	IFETEL: RCPVE7719-0 998

Moldavia



Fabricante	Designación de modelo	Número de homologación de radiofrecuencia
ADC	ARS4-C (sensor de radar)	MD OC TIP 024 A6632-19
Bosch	FR5CPCCF (sensor de radar)	MD OC TIP 02 A6560-19
Bosch	LRR3 (sensor de radar)	MD OC TIP 024 A6227-18
Bosch	MRR1Rear (sensor de radar)	MD OC TIP 024 A5957-17



Fabricante	Designación de modelo	Número de homologación de radiofrecuencia
Bosch	MRRre14FCR (sensor de radar)	MD OC TIP 024 A6004-18
Continental Antenna	RKE213E1 (amplificador de antena)	MD OC TIP 024 A6500-19
Continental Antenna	RKE223E1GN S (amplificador de antena)	MD OC TIP 024 A6648-19
Continental Automotive	CMKG1 (sistema de cierre)	MD OC TIP 024 A6671-20



Fabricante	Designación de modelo	Número de homologación de radiofrecuencia
Continental Automotive	MARS Keyless (sistema de cierre)	MD OC TIP 024 A5876-17
HELLA	DM4 (sistema de cierre)	MD OC TIP 024 A5884-17
Hirschmann	920287A (sistema de cierre)	MD OC TIP 024 A6652-20
Hirschmann	920287B (sistema de cierre)	MD OC TIP 024 A6514-19



Fabricante	Designación de modelo	Número de homologación de radiofrecuencia
HUF	HUF4761 (sistema de cierre)	MD OC TIP 024 A6449-19
LEOPOLD KOSTAL	KK1 (sistema de cierre)	MD OC TIP 024 A6440-19
MARQUARDT	DC12A (sistema de cierre)	MD OC TIP 024 A6684-20
MARQUARDT	DC12B (sistema de cierre)	MD OC TIP 024 A6253-18



Fabricante	Designación de modelo	Número de homologación de radiofrecuencia
MARQUARDT	DC12K (sistema de cierre)	MD OC TIP 024 A6252-18
MARQUARDT	MS2 (sistema de cierre)	MD OC TIP 024 A6444-19
MARQUARDT	MS4 (sistema de cierre)	MD OC TIP 024 A6569-19
MARQUARDT	MK1 (sistema de cierre)	MD OC TIP 024 A6551-19





Fabricante	Designación de modelo	Número de homologación de radiofrecuencia
MARQUARDT	MK2 (sistema de cierre)	MD OC TIP 024 A6552-19
MARQUARDT	3350.38 (sistema de cierre)	MD OC TIP 024 A6398-19
MARQUARDT	MU1 (sistema de cierre)	MD OC TIP 024 A6570-19
Veoneer	77GHz MMRV1 (sensor de radar)	MD OC TIP 024 A5678-16



Fabricante	Designación de modelo	Número de homologación de radiofrecuencia
Veoneer	77V12BSM (sensor de radar)	MD OC TIP 024 A6508-19
Veoneer	77V12CRN (sensor de radar)	MD OC TIP 024 A6506-19

### Mongolia



Fabricante	Designación de modelo	Número de homologación de radiofrecuencia
Continental Automotive	CMKG1 (sistema de cierre)	A19000633
Continental Automotive	MARS Keyless (sistema de cierre)	A18000328
HELLA	DM4 (sistema de cierre)	A18000329
HELLA	MARSKEYLESS (sistema de cierre)	A18000328



Fabricante	Designación de modelo	Número de homologación de radiofrecuencia
MARQUARDT	DC12A (sistema de cierre)	A 19000400
MARQUARDT	DC12B (sistema de cierre)	A 19000371
MARQUARDT	DC12K (sistema de cierre)	A 19000372
MARQUARDT	MS2 (sistema de cierre)	A 19000289



Fabricante	Designación de modelo	Número de homologación de radiofrecuencia
MARQUARDT	MS4 (sistema de cierre)	A 19000516
MARQUARDT	MK1 (sistema de cierre)	A 19000374
MARQUARDT	MK2 (sistema de cierre)	A 19000374
MARQUARDT	MU1 (sistema de cierre)	A 19000517

## Níger

Fabricante	Designación de modelo	Número de homologación de radiofrecuencia
Continental Antenna	RKE213E1 (amplificador de antena)	029/ARCEP/DG/19
Continental Automotive	MARS Keyless (sistema de cierre)	083/ARCEP/DG/19
HELLA	DM4 (sistema de cierre)	082/ARCEP/DG/19
Hirschmann	920287A (sistema de cierre)	097/ARCEP/DG/19
Hirschmann	920287B (sistema de cierre)	098/ARCEP/DG/19

Fabricante	Designación de modelo	Número de homologación de radiofrecuencia
HUF	HUF4761 (sistema de cierre)	053/ARCEP/DG/19
KATHREIN	RKE213E1 (sistema de cierre)	029/ARCEP/DG/19
LEOPOLD KOSTAL	KK1 (sistema de cierre)	037/ARCEP/DG/19
MARQUARDT	DC12A (sistema de cierre)	010/ARCEP/DG/19
MARQUARDT	DC12B (sistema de cierre)	008/ARCEP/DG/19

Fabricante	Designación de modelo	Número de homologación de radiofrecuencia
MARQUARDT	DC12K (sistema de cierre)	009/ARCEP/DG/19
MARQUARDT	MS2 (sistema de cierre)	014/ARCEP/DG/19
MARQUARDT	MS4 (sistema de cierre)	HOMO-0096 / ARCEP/DG/2019
MARQUARDT	MK1 (sistema de cierre)	034/ARCEP/DG/19
MARQUARDT	MK2 (sistema de cierre)	035/ARCEP/DG/19

Fabricante	Designación de modelo	Número de homologación de radiofrecuencia
MARQUARDT	3350.38 (sistema de cierre)	015/ARCEP/DG/19
MARQUARDT	MU1 (sistema de cierre)	HOMO-0095 / ARCEP/DG/2019

## Nigeria

Fabricante	Designación de modelo	Número de homologación de radiofrecuencia
ADC	ARS4-A (sensor de radar)	NCC/ TSNI/WN/TA /CERT/ AB00388/2015
ADC	ARS4-B (sensor de radar)	NCC/ TSNI/WN/TA /CERT/ 2062/2018
ADC	ARS4-C (sensor de radar)	NCC/ TSNI/WN/TA /CERT/ 3078/2019

Fabricante	Designación de modelo	Número de homologación de radiofrecuencia
Bosch	FR5CPCCF (sensor de radar)	NCC/ TSNI/WN/TA /CERT/ 3282/2019
Bosch	MRR1Rear (sensor de radar)	NCC/ TSNI/WN/TA /CERT/ 2089/2018
Bosch	MRRe14FCR (sensor de radar)	NCC/ TSNI/WN/TA /CERT/ 2042/2018
Continental Antenna	RKE213E1 (amplificador de antena)	NCC/ TSNI/WN/TA /CERT/ 0865/2015

Fabricante	Designación de modelo	Número de homologación de radiofrecuencia
Continental Antenna	RKE223E1GN S (amplificador de antena)	NCC/ TSNI/WN/TA /CERT/ 3372/2020
Continental Automotive	CMKG1 (sistema de cierre)	NCC/ TSNI/WN/TA /CERT/ 3440/2020
Continental Automotive	MARS Keyless (sistema de cierre)	NCC/ TSNI/WN/TA /CERT/ 1670/2017
HELLA	DM4 (sistema de cierre)	NCC/ TSNI/WN/TA /CERT/ 1830/2017

Fabricante	Designación de modelo	Número de homologación de radiofrecuencia
Hirschmann	920287A (sistema de cierre)	NCC/TSNI/WN/TA/CERT/3100/2019
Hirschmann	920287B (sistema de cierre)	NCC/TSNI/WN/TA/CERT/3101/2019
HUF	HUF14632 (sistema de cierre)	NCC/TSNI/WN/TA/CERT/0829/2015
HUF	HUF4761 (sistema de cierre)	NCC/TSNI/WN/TA/CERT/2884/2019

Fabricante	Designación de modelo	Número de homologación de radiofrecuencia
KATHREIN	RKE213E1 (sistema de cierre)	NCC/TSNI/WN/TA/CERT/0865/2015
LEOPOLD KOSTAL	KK1 (sistema de cierre)	NCC/TSNI/WN/TA/CERT/0823/2015
MARQUARDT	DC12A (sistema de cierre)	NCC/TSNI/WN/TA/CERT/1714/2017
MARQUARDT	DC12B (sistema de cierre)	NCC/TSNI/WN/TA/CERT/2627/2019

Fabricante	Designación de modelo	Número de homologación de radiofrecuencia
MARQUARDT	DC12K (sistema de cierre)	NCC/TSNI/WN/TA/CERT/2626/2019
MARQUARDT	MS2 (sistema de cierre)	NCC/TSNI/WN/TA/CERT/1667/2017
MARQUARDT	MS4 (sistema de cierre)	NCC/TSNI/WN/TA/CERT/3212/2019
MARQUARDT	MK1 (sistema de cierre)	NCC/TSNI/WN/TA/CERT/0739/2015

Fabricante	Designación de modelo	Número de homologación de radiofrecuencia
MARQUARDT	MK2 (sistema de cierre)	NCC/ TSNI/WN/TA /CERT/ 0740/2015
MARQUARDT	3350.38 (sistema de cierre)	NCC/ TSNI/WN/TA /CERT/ 2882/2019
Veoneer	77V12BSM (sensor de radar)	NCC/ TSNI/WN/TA /CERT/ 3069/2019
Veoneer	77V12CRN (sensor de radar)	NCC/ TSNI/WN/TA /CERT/ 3068/2019

## Omán

Fabricante	Designación de modelo	Número de homologación de radiofrecuencia
ADC	ARS4-A (sensor de radar)	TRA/TA- R/ 2016/14 D080134
ADC	ARS4-B (sensor de radar)	TRA/TA- R/ 2210/14 D080134
ADC	ARS4-C (sensor de radar)	TRA/TA- R/ 7769/19 D172338

Fabricante	Designación de modelo	Número de homologación de radiofrecuencia
Bosch	FR5CPCCF (sensor de radar)	TRA/TA- R/ 7983/19 D172338
Bosch	LRR3	TRA/TA- R/ 1049/09
Bosch	MRR1Rear (sensor de radar)	TRA/TA- R/ 1849/14
Bosch	MRRre14FCR (sensor de radar)	TRA/TA- R/ 4353/17

Fabricante	Designación de modelo	Número de homologación de radiofrecuencia
Continental Antenna	RKE213E1 (amplificador de antena)	TRA/TAR/ 2715/15 D090258
Continental Antenna	RKE223E1GNS (amplificador de antena)	TRA/TAR/ 8337/19
Continental Automotive	CMKG1 (sistema de cierre)	TRA/TAR/ 8642/19 D172338

Fabricante	Designación de modelo	Número de homologación de radiofrecuencia
Continental Automotive	MARS Keyless (sistema de cierre)	TRA/TAR/ 4158/17 D080134
HELLA	DM4 (sistema de cierre)	TRA/TAR/ 4548/17 D080134
Hirschmann	920287A (sistema de cierre)	TRA/TAR/ 0210/11 D080353

Fabricante	Designación de modelo	Número de homologación de radiofrecuencia
Hirschmann	920287B (sistema de cierre)	TRA/TAR/ 0655/12 D080353
Huf Baolong	TSSRE4A (sensor de presión de los neumáticos)	TRA R/ 4516/17 D100428
Huf Baolong	TSSSG4G6 (sensor de presión de los neumáticos)	TRA R/ 4515/17 D100428
Huf Baolong	TSSSG4G6b (sensor de presión de los neumáticos)	TRA R/ 7506/19 D100428

**390** Datos técnicos

Fabricante	Designación de modelo	Número de homologación de radiofrecuencia
HUF	HUF14632 (sistema de cierre)	TRA/TAR/ 2665/15
HUF	HUF4761 (sistema de cierre)	TRA/TAR/ 0920/12
KATHREIN	RKE213E1 (sistema de cierre)	TRA/TAR/ 2715/15
LEOPOLD KOSTAL	KK1 (sistema de cierre)	TRA/TAR/ 3129/16

Fabricante	Designación de modelo	Número de homologación de radiofrecuencia
MARQUARDT	DC12A (sistema de cierre)	TRA/TARD/ 4056/17 D100428
MARQUARDT	DC12B (sistema de cierre)	TRA/TAR/ 0227/11 D080353
MARQUARDT	DC12K (sistema de cierre)	TRA/TAR/ 0228/11 D080353

Fabricante	Designación de modelo	Número de homologación de radiofrecuencia
MARQUARDT	MS2 (sistema de cierre)	TRA/TAR/ 4136/17 D080134
MARQUARDT	MS4 (sistema de cierre)	TRA/TAR/ 7316/19 D172249
MARQUARDT	MK1 (sistema de cierre)	TRA/TAR/ 2848/15 D080353



Fabricante	Designación de modelo	Número de homologación de radiofrecuencia
MAR-QUARDT	MK2 (sistema de cierre)	TRA/TAR/ 2900/15 D080353
MAR-QUARDT	3350.38 (sistema de cierre)	TRA/TAR/ 7051/19 D172249
MAR-QUARDT	MU1 (sistema de cierre)	TRA/TAR/ 7353/19 D172249

Fabricante	Designación de modelo	Número de homologación de radiofrecuencia
Schrader	AG5SP4-D (sensor de presión de los neumáticos)	TRA R/ 2380/15 D080134
Schrader	MFR (sensor de presión de los neumáticos)	TRA R/ 7464/19 D090258
Schrader	GG4T (sensor de presión de los neumáticos)	TRA TA- R/ 4686/17 D080134
Schrader	DG6W2D4 (sensor de presión de los neumáticos)	TRA TA- R/ 5511/18 D172249

Fabricante	Designación de modelo	Número de homologación de radiofrecuencia
Veoneer	77GHz MMRV1 (sensor de radar)	TRA/TAR/ 2706/15
Veoneer	77V12BSM (sensor de radar)	TRA R/ 7706/19 D172338
Veoneer	77V12CRN (sensor de radar)	TRA R/ 7707/19 D172338

## Paquistán



Fabricante	Designación de modelo	Número de homologación de radiofrecuencia
ADC	ARS4-A (sensor de radar)	9.9014/2019
ADC	ARS4-B (sensor de radar)	9.1048/2018
ADC	ARS4-C (sensor de radar)	9.9389/2019
Bosch	FR5CPCCF (sensor de radar)	9.198/2020



Fabricante	Designación de modelo	Número de homologación de radiofrecuencia
Continental Antenna	RKE213E1 (amplificador de antena)	9.142/2016
Continental Antenna	RKE223E1GN S (amplificador de antena)	9.100169/2019
Continental Automotive	CMKG1 (sistema de cierre)	9.100175/2019
Continental Automotive	MARS Keyless (sistema de cierre)	9.213/2017



Fabricante	Designación de modelo	Número de homologación de radiofrecuencia
HELLA	DM4 (sistema de cierre)	9.409/2017
Hirschmann	920287A (sistema de cierre)	9.845/2013
Hirschmann	920287B (sistema de cierre)	9.846/2013
HUF	HUF14632 (sistema de cierre)	9.598/2015



Fabricante	Designación de modelo	Número de homologación de radiofrecuencia
HUF	HUF4761 (sistema de cierre)	9.790/2013
KATHREIN	RKE213E1 (sistema de cierre)	9.142/2016
LEOPOLD KOSTAL	KK1 (sistema de cierre)	9.118/2016
MARQUARDT	DC12A (sistema de cierre)	9.131/2017





Fabricante	Designación de modelo	Número de homologación de radiofrecuencia
MARQUARDT	DC12B (sistema de cierre)	9.829/2013
MARQUARDT	DC12K (sistema de cierre)	9.830/2013
MARQUARDT	MS2 (sistema de cierre)	9.133/2017
MARQUARDT	MS4 (sistema de cierre)	9.100171/2019
MARQUARDT	MK1 (sistema de cierre)	9.486/2015





Fabricante	Designación de modelo	Número de homologación de radiofrecuencia
MARQUARDT	MK2 (sistema de cierre)	9.497/2015
Veoneer	77GHz MMRV1 (sensor de radar)	9.9284/2019
Veoneer	77V12BSM (sensor de radar)	9.9391/2019
Veoneer	77V12CRN (sensor de radar)	9.9391/2019

## Paraguay

	Fabri- cante	Designación de modelo	Número de homolo- gación de radio- frecuen- cia
	ADC	ARS4-A (sensor de radar)	2019-05- I-0271
	ADC	ARS4-B (sensor de radar)	2019-07- I-0353
	ADC	ARS4-C (sensor de radar)	2019-11- I-0602
	Bosch	FR5CPCCF (sensor de radar)	2019-09- I-0508

	Fabri- cante	Designación de modelo	Número de homolo- gación de radio- frecuen- cia
	Bosch	MRRe14FCR (sensor de radar)	2017-06- I-000016 2
	Bosch	MRR1Rear (sensor de radar)	2019-05- I-000236
	Continental Antena	RKE213E1 (amplificador de antena)	2016-02- I-000003 8
	Continental Antena	RKE223E1GNS (amplificador de antena)	2019-12- I-0656

	Fabri- cante	Designación de modelo	Número de homolo- gación de radio- frecuen- cia
	Continental Automotive	CMKG1 (sistema de cierre)	2020-02- I-0110
	Continental Automotive	MARS Keyless (sistema de cierre)	2017-05- I-000013 6
	HELLA	DM4 (sistema de cierre)	2017-08- I_000026 1



Fabricante	Designación de modelo	Número de homologación de radiofrecuencia
Hirschmann	920287A (sistema de cierre)	2016-5-I-000134 y 2011-06-I-0059
Hirschmann	920287B (sistema de cierre)	2017-04-I-0000119 y 2012-05-I-0096



Fabricante	Designación de modelo	Número de homologación de radiofrecuencia
Huf Baolong	TSSRE4A (sensor de presión de los neumáticos)	2017-09-I-0000328
HUF	HUF14632 (sistema de cierre)	2015-08-I-0000226
HUF	HUF4761 (sistema de cierre)	2017-12-I-0000409 y 2012-10-I-0178



Fabricante	Designación de modelo	Número de homologación de radiofrecuencia
KATHREIN	RKE213E1 (sistema de cierre)	2016-02-I-0000038
LEOPOLD KOSTAL	KK1 (sistema de cierre)	2015-06-I-0000181
MARQUARDT	DC12A (sistema de cierre)	2017-07-I-0000199



Fabricante	Designación de modelo	Número de homologación de radiofrecuencia
MAR-QUARDT	DC 12B (sistema de cierre)	2016-5-I-000144 y 2011-06-I-0067
MAR-QUARDT	DC 12K (sistema de cierre)	2016-5-I-000143 y 2011-06-I-0068



Fabricante	Designación de modelo	Número de homologación de radiofrecuencia
MAR-QUARDT	MS2 (sistema de cierre)	2017-04-I-000010 1
MAR-QUARDT	MS4 (sistema de cierre)	2019-10-I-0581
MAR-QUARDT	MK1 (sistema de cierre)	2015-07-I-000020 0
MAR-QUARDT	MK2 (sistema de cierre)	2015-07-I-000020 1



Fabricante	Designación de modelo	Número de homologación de radiofrecuencia
MAR-QUARDT	3350.38 (sistema de cierre)	2019-04-I-000216
Schrader	AG5SP4-D (sensor de presión de los neumáticos)	2015-04-I-000015 0
Veoneer	77GHz MMRV1 (sensor de radar)	2015-07-I-000194



Fabricante	Designación de modelo	Número de homologación de radiofrecuencia
Veoneer	77V12BSM (sensor de radar)	2019-07-I-0399
Veoneer	77V12CRN (sensor de radar)	2019-07-I-0398

### Filipinas



Fabricante	Designación de modelo	Número de homologación de radiofrecuencia
ADC	ARS4-A (sensor de radar)	ESD-1409466 C
ADC	ARS4-B (sensor de radar)	ESD-140983 4C
ADC	ARS4-C (sensor de radar)	ESD-192022 6C
Bosch	FR5CPCCF (sensor de radar)	ESD-1920531 C



Fabricante	Designación de modelo	Número de homologación de radiofrecuencia
Bosch	MRR1Rear (sensor de radar)	ESD-1408917 C
Bosch	MRRre14FCR (sensor de radar)	ESD-1716172 C
Continental Antenna	RKE213E1 (amplificador de antena)	ESD-1511856 C
Continental Antenna	RKE223E1GN S (amplificador de antena)	ESD-1921015 C



Fabricante	Designación de modelo	Número de homologación de radiofrecuencia
Continental Automotive	CMKG1 (sistema de cierre)	ESD-2021556 C
Continental Automotive	MARS Keyless (sistema de cierre)	ESD-1714865 C
HELLA	DM4 (sistema de cierre)	ESD-1715539 C
Hirschmann	920287A (sistema de cierre)	ESD-1105246 C



Fabricante	Designación de modelo	Número de homologación de radiofrecuencia
Hirschmann	920287B (sistema de cierre)	ESD-120604 4C
Huf Baolong	TSSRE4A (sensor de presión de los neumáticos)	ESD-1715393 C
HUF	HUF14632 (sistema de cierre)	ESD-1511236 C



Fabricante	Designación de modelo	Número de homologación de radiofrecuencia
HUF	HUF4761 (sistema de cierre)	ESD-1206521 C
KATHREIN	RKE213E1 (sistema de cierre)	ESD-1511856 C
LEOPOLD KOSTAL	KK1 (sistema de cierre)	ESD-1510698 C
MARQUARDT	DC12A (sistema de cierre)	ESD-1714489 C





Fabricante	Designación de modelo	Número de homologación de radiofrecuencia
MARQUARDT	DC 12B (sistema de cierre)	ESD-1105216 C
MARQUARDT	DC 12K (sistema de cierre)	ESD-1105215 C
MARQUARDT	MS2 (sistema de cierre)	ESD-1715652 C
MARQUARDT	MS4 (sistema de cierre)	ESD-1919133 C
MARQUARDT	MK1 (sistema de cierre)	ESD-1510644 C





Fabricante	Designación de modelo	Número de homologación de radiofrecuencia
MARQUARDT	MK2 (sistema de cierre)	ESD-1510645 C
MARQUARDT	3350.38 (sistema de cierre)	ESD-1919198 C
MARQUARDT	MU1 (sistema de cierre)	ESD-1919146 C
Schrader	AG5SP4-D (sensor de presión de los neumáticos)	ESD-1510376 C





Fabricante	Designación de modelo	Número de homologación de radiofrecuencia
Veoneer	77V12BSM (sensor de radar)	ESD-1920160 C
Veoneer	77V12CRN (sensor de radar)	ESD-1920162 C
Veoneer	77GHz MMRV1 (sensor de radar)	ESD-1510921 C

## Zambia

		
Fabricante	Designación de modelo	Número de homologación de radiofrecuencia
Continental Antenna	RKE213E1 (amplificador de antena)	ZMB/ ZICTA/TA/ 2019/3/11
Continental Automotive	MARS Keyless (sistema de cierre)	ZMB/ ZICTA/TA/ 2019/3/3
HELLA	DM4 (sistema de cierre)	ZMB/ ZICTA/TA/ 2019/3/4
Hirschmann	920287A (sistema de cierre)	ZMB/ ZICTA/TA/ 2019/7/12

		
Fabricante	Designación de modelo	Número de homologación de radiofrecuencia
Hirschmann	920287B (sistema de cierre)	ZMB/ ZICTA/TA/ 2019/7/11
HUF	HUF4761 (sistema de cierre)	ZMB/ ZICTA/TA/ 2018/12/18
KATHREIN	RKE213E1 (sistema de cierre)	ZMB/ ZICTA/TA/ 2019/3/11
LEOPOLD KOSTAL	KK1 (sistema de cierre)	ZMB/ ZICTA/TA/ 2019/3/48

		
Fabricante	Designación de modelo	Número de homologación de radiofrecuencia
MARQUARDT	DC12A (sistema de cierre)	ZMB/ ZICTA/TA/ 2019/5/16
MARQUARDT	DC12B (sistema de cierre)	ZMB/ ZICTA/TA/ 2019/5/17
MARQUARDT	DC12K (sistema de cierre)	ZMB/ ZICTA/TA/ 2019/5/18
MARQUARDT	MS2 (sistema de cierre)	ZMB/ ZICTA/TA/ 2018/9/30

		
Fabricante	Designación de modelo	Número de homologación de radiofrecuencia
MARQUARDT	MS4 (sistema de cierre)	ZMB/ ZICTA/TA/ 2019/7/123
MARQUARDT	MK1 (sistema de cierre)	ZMB/ ZICTA/TA/ 2019/3/20
MARQUARDT	MK2 (sistema de cierre)	ZMB/ ZICTA/TA/ 2019/3/21
MARQUARDT	3350.38 (sistema de cierre)	ZMB/ ZICTA/TA/ 2019/3/6

		
Fabricante	Designación de modelo	Número de homologación de radiofrecuencia
MARQUARDT	MU1 (sistema de cierre)	ZMB/ ZICTA/TA/ 2019/7/124
Veoneer	77V12BSM (sensor de radar)	ZMB/ ZICTA/TA/ 2019/6/59
Veoneer	77V12GRN (sensor de radar)	ZMB/ ZICTA/TA/ 2019/6/60

<b>Serbia</b> 		
Fabricante	Designación de modelo	Número de homologación de radiofrecuencia
ADC	ARS4-A (sensor de radar)	I1011 14
ADC	ARS4-B (sensor de radar)	I1011 14
ADC	ARS4-C (sensor de radar)	I1011 14 34540-328/ 19-3
Bosch	FR5CPCCF (sensor de radar)	I101119 34540-400/ 19-04



Fabricante	Designación de modelo	Número de homologación de radiofrecuencia
Bosch	LRR3 (sensor de radar)	1-06-3454-190/09
Bosch	MRR1Rear (sensor de radar)	34540-840/17-3
Bosch	MRRe14FCR (sensor de radar)	P1617068100
Continental Antenna	RKE213E1 (amplificador de antena)	I005 18 P1618107600



Fabricante	Designación de modelo	Número de homologación de radiofrecuencia
Continental Antenna	RKE223E1GN S (amplificador de antena)	I005 19 P1619151300
Continental Automotive	CMKG1 (sistema de cierre)	I005 20 P1620007300
Continental Automotive	MARS Keyless (sistema de cierre)	I005 17 P1617052600



Fabricante	Designación de modelo	Número de homologación de radiofrecuencia
Gentex	EURO II (sistema de cierre)	I005 14 P1614085200
HELLA	DM4 (sistema de cierre)	I005 17 P1617108200
Hirschmann	920287A (sistema de cierre)	I005 18 P1618084500
Hirschmann	920287B (sistema de cierre)	I005 18 P1618084400



Fabricante	Designación de modelo	Número de homologación de radiofrecuencia
Huf Baolong	TSSRE4A (sensor de presión de los neumáticos)	И005 17
Huf Baolong	TSSSG4G6 (sensor de presión de los neumáticos)	И005 17



Fabricante	Designación de modelo	Número de homologación de radiofrecuencia
Huf Baolong	TSSSG4G6b (sensor de presión de los neumáticos)	И005 19
HUF	HUF14632 (sistema de cierre)	И005 18 P1618104600
HUF	HUF4761 (sistema de cierre)	И005 18 P1618156300



Fabricante	Designación de modelo	Número de homologación de radiofrecuencia
KATHREIN	RKE213E1 (sistema de cierre)	И005 18 P1618107600
LEOPOLD KOSTAL	KK1 (sistema de cierre)	И005 18 P1618080200
MARQUARDT	DC12A (sistema de cierre)	И005 17 P1620044700
MARQUARDT	DC12B (sistema de cierre)	И011 11



Fabricante	Designación de modelo	Número de homologación de radiofrecuencia
MARQUARDT	DC12K (sistema de cierre)	I1011 11
MARQUARDT	MS2 (sistema de cierre)	I1011 17
MARQUARDT	MS4 (sistema de cierre)	I1005 19 P1619129100
MARQUARDT	MK1 (sistema de cierre)	34540-306/ 18-3
MARQUARDT	MK2 (sistema de cierre)	34540-304/ 18-3



Fabricante	Designación de modelo	Número de homologación de radiofrecuencia
MARQUARDT	3350.38 (sistema de cierre)	34540-124/1 9-5
MARQUARDT	MU1 (sistema de cierre)	I1005 19 P1619129200
Meta System	MUW II (alarma volumétrica)	I1011 19 P161904550 0



Fabricante	Designación de modelo	Número de homologación de radiofrecuencia
Schrader	AG5SP4-D (sensor de presión de los neumáticos)	I1005 15
Schrader	MFR (sensor de presión de los neumáticos)	I1005 19
Schrader	GG4T (sensor de presión de los neumáticos)	I1005 17



Fabricante	Designación de modelo	Número de homologación de radiofrecuencia
Schrader	DG6W2D4 (sensor de presión de los neumáticos)	И005 18
Schrader	MC34MA4 (sensor de presión de los neumáticos)	И011 11
Veoneer	77GHz MMRV1 (sensor de radar)	И011 18 34540-483/ 18-3



Fabricante	Designación de modelo	Número de homologación de radiofrecuencia
Veoneer	77V12BSM (sensor de radar)	34540-327 / 1 9-6
Veoneer	77V12GRN (sensor de radar)	34540-325 / 19-5

### Singapur

Fabricante	Designación de modelo	Número de homologación de radiofrecuencia
ADC	ARS4-A (sensor de radar)	DA103365
ADC	ARS4-B (sensor de radar)	DA103365
ADC	ARS4-C (sensor de radar)	DA103365
Bosch	FR5CPCCF (sensor de radar)	N3368-19
Bosch	LRR3 (sensor de radar)	N0380-15
Bosch	MRR1Rear (sensor de radar)	N0871-19

Fabricante	Designación de modelo	Número de homologación de radiofrecuencia
Bosch	MRRe14FCR (sensor de radar)	N1699-17
Continental Antenna	RKE213E1 (amplificador de antena)	N2225-15 DB104812
Continental Antenna	RKE223E1GN S (amplificador de antena)	N4939-19 DA107248
Continental Automotive	CMKG1 (sistema de cierre)	N4774-19 DA103365
Continental Automotive	MARS Keyless (sistema de cierre)	N1298-17 DA103365

Fabricante	Designación de modelo	Número de homologación de radiofrecuencia
HELLA	DM4 (sistema de cierre)	N3010-17 DA103365
Hirschmann	920287A (sistema de cierre)	N0812-11 DA103365
Hirschmann	920287B (sistema de cierre)	N1231-12 DA103365
HUF Baolong	TSSRE4A (sensor de presión de los neumáticos)	DA103787

Fabricante	Designación de modelo	Número de homologación de radiofrecuencia
HUF Baolong	TSSSG4G6 (sensor de presión de los neumáticos)	DA103787
HUF Baolong	TSSSG4G6b (sensor de presión de los neumáticos)	DA28467
HUF	HUF14632 (sistema de cierre)	N1934-20 DA105282
HUF	HUF4761 (sistema de cierre)	N2797-12 DA103365



Fabricante	Designación de modelo	Número de homologación de radiofrecuencia
KATHREIN	RKE213E1 (sistema de cierre)	N2225-15
LEOPOLD KOSTAL	KK1 (sistema de cierre)	N2292-15 DA103365
MARQUARDT	DC12A (sistema de cierre)	N1138-17 DA103787
MARQUARDT	DC12B (sistema de cierre)	N0793-16 DA103365
MARQUARDT	DC12K (sistema de cierre)	N0726-16 DA103365

Fabricante	Designación de modelo	Número de homologación de radiofrecuencia
MARQUARDT	MS2 (sistema de cierre)	N1067-17 DA103787
MARQUARDT	MS4 (sistema de cierre)	G2709-19 N2718-19 N2717-19 DA103787
MARQUARDT	MK1 (sistema de cierre)	N2522-15 DA103365
MARQUARDT	MK2 (sistema de cierre)	N2523-15 DA103365
MARQUARDT	3350.38 (sistema de cierre)	N0506-19 DA103787

Fabricante	Designación de modelo	Número de homologación de radiofrecuencia
MARQUARDT	MU1 (sistema de cierre)	G2267-19 DA103787
Meta System	ITS/TPS (alarma volumétrica)	N2215-11
Meta System	MUW II (alarma volumétrica)	N2216-11
Schrader	AG5SP4-D (sensor de presión de los neumáticos)	DA105282
Veoneer	77GHz MMRV1 (sensor de radar)	N2779-15 DA103365

Fabricante	Designación de modelo	Número de homologación de radiofrecuencia
Veoneer	77V12BSM (sensor de radar)	DA 103365
Veoneer	77V12CRN (sensor de radar)	DA 103365

## Sudáfrica



Fabricante	Designación de modelo	Número de homologación de radiofrecuencia
ADC	ARS4-A (sensor de radar)	TA-2014/1637
ADC	ARS4-B (sensor de radar)	TA-2014/1783
ADC	ARS4-C (sensor de radar)	TA-2019/1595
Bosch	FR5CPCCF (sensor de radar)	TA-2019/1200



Fabricante	Designación de modelo	Número de homologación de radiofrecuencia
Bosch	MRR1Rear (sensor de radar)	TA-2014/212
Bosch	MRRre14FCR (sensor de radar)	TA-2017/2013
Bosch	LRR3 (sensor de radar)	1965/007009/07
Continental Antenna	RKE213E1 (amplificador de antena)	TA-2015/1438



Fabricante	Designación de modelo	Número de homologación de radiofrecuencia
Continental Automotive	CMKG1 (sistema de cierre)	TA-2019/5405
Continental Automotive	MARS Keyless (sistema de cierre)	TA-2016/3500
Gentex	EURO II (sistema de cierre)	TA-2005/614
Gentex	MUAHL 5 (sistema de cierre)	TA-2015/1386



Fabricante	Designación de modelo	Número de homologación de radiofrecuencia
HELLA	DM4 (sistema de cierre)	TA-2017/2518
Hirschmann	920287A (sistema de cierre)	TA-2011/374
Hirschmann	920287B (sistema de cierre)	TA-2013/1262
Huf Baolong	TSSRE4A (sensor de presión de los neumáticos)	TA-2017/1393



Fabricante	Designación de modelo	Número de homologación de radiofrecuencia
Huf Baolong	TSSSG4G6 (unidad de control) (sensor de presión de los neumáticos)	TA-2017/1391
Huf Baolong	TSSSG4G6b (sensor de presión de los neumáticos)	TA-2019/1440



Fabricante	Designación de modelo	Número de homologación de radiofrecuencia
HUF	HUF14632 (sistema de cierre)	TA-2015/1077
HUF	HUF4761 (sistema de cierre)	TA-2012/1543
KATHREIN	RKE213E1 (sistema de cierre)	TA-2015/1438
LEOPOLD KOSTAL	KK1 (sistema de cierre)	TA-2015/595



Fabricante	Designación de modelo	Número de homologación de radiofrecuencia
Meta System	ITS Master (alarma volumétrica)	TA-2011/1636
Meta System	ITS Sensor (alarma volumétrica)	TA-2011/1227
Meta System	MUW II (alarma volumétrica)	TA-2019/261
MARQUARDT	DC12A (sistema de cierre)	TA-2017/312



Fabricante	Designación de modelo	Número de homologación de radiofrecuencia
MARQUARDT	DC12B (sistema de cierre)	TA-2011/370
MARQUARDT	DC12K (sistema de cierre)	TA-2012/1542
MARQUARDT	MS2 (sistema de cierre)	TA-2016/3314
MARQUARDT	MS4 (sistema de cierre)	TA-2019/843
MARQUARDT	MK1 (sistema de cierre)	TA-2015/179



Fabricante	Designación de modelo	Número de homologación de radiofrecuencia
MARQUARDT	MK2 (sistema de cierre)	TA-2015/180
MARQUARDT	3350.38 (sistema de cierre)	TA-2018/3985
Schrader	AG5SP4-D (sensor de presión de los neumáticos)	TA-2015/072



Fabricante	Designación de modelo	Número de homologación de radiofrecuencia
Schrader	MFR (sensor de presión de los neumáticos)	TA-2019/273
Schrader	GG4T (sensor de presión de los neumáticos)	TA-2017/3884
Schrader	DG6W2D4 (sensor de presión de los neumáticos)	TA-2017/2933



Fabricante	Designación de modelo	Número de homologación de radiofrecuencia
Schrader	MC34MA4 (sensor de presión de los neumáticos)	TA-2011/1370
Veoneer	77GHz MMRV1 (sensor de radar)	TA-2015/2087



Fabricante	Designación de modelo	Número de homologación de radiofrecuencia
Veoneer	77V12BSM (sensor de radar)	TA-2019/1380
Veoneer	77V12CRN (sensor de radar)	TA-2019/1382

## Corea del Sur



Fabricante	Designación de modelo	Número de homologación de radiofrecuencia
HUF	HUF14632 (sistema de cierre)	MSIP-CRM-HHF-HUF-14632

## Tailandia



Fabricante	Designación de modelo	Número de homologación de radiofrecuencia
ADC	ARS4-C (sensor de radar)	A57013-19
Bosch	FR5CPCCF (sensor de radar)	A57008-19
Bosch	LRR3 (sensor de radar)	A57006-15
Bosch	MRR1Rear (sensor de radar)	A57005-14



Fabricante	Designación de modelo	Número de homologación de radiofrecuencia
Bosch	MRRe 14FCR (sensor de radar)	A57003-17



Fabricante	Designación de modelo	Número de homologación de radiofrecuencia
Meta System	ITS/TPS (alarma volumétrica)	RF test report: 166683T RFWL EMC test report: 166683 TRF EMC Safety report:



Fabricante	Designación de modelo	Número de homologación de radiofrecuencia
		149852T RFSAF

#### 414 Datos técnicos

	Fabricante	Designación de modelo	Número de homologación de radiofrecuencia
Meta System	MUW II (alarma volumétrica)	RF test report: 149852-2 R1TRFEM C EMC test report: 149852-1 R1TRFEM C	

	Fabricante	Designación de modelo	Número de homologación de radiofrecuencia
			Safety report: 149852T RFSAF
	Veoneer	77GHz MMRV1 (sensor de radar)	A57008-16
	Veoneer	77V12BSM (sensor de radar)	A57004-19
	Veoneer	77V12CRN (sensor de radar)	A57004-19

#### Togo

Fabricante	Designación de modelo	Número de homologación de radiofrecuencia
Continental Antenna	RKE213E1 (amplificador de antena)	No. 024/19
Continental Automotive	MARS Keyless (sistema de cierre)	No. 040/19
HELLA	DM4 (sistema de cierre)	No. 039/19
Hirschmann	920287A (sistema de cierre)	No. 089/19
Hirschmann	920287B (sistema de cierre)	No. 088/19





Fabricante	Designación de modelo	Número de homologación de radiofrecuencia
HUF	HUF4761 (sistema de cierre)	No. 041/19
KATHREIN	RKE213E1 (sistema de cierre)	No. 024/19
LEOPOLD KOSTAL	KK1 (sistema de cierre)	No. 060/19
MAR-QUARDT	DC12A (sistema de cierre)	No. 055/19
MAR-QUARDT	DC12B (sistema de cierre)	No. 057/19
MAR-QUARDT	DC12K (sistema de cierre)	No. 056/19

Fabricante	Designación de modelo	Número de homologación de radiofrecuencia
MAR-QUARDT	MS2 (sistema de cierre)	No. 008/19
MAR-QUARDT	MS4 (sistema de cierre)	No. 101/19
MAR-QUARDT	MK1 (sistema de cierre)	No. 021/19
MAR-QUARDT	MK2 (sistema de cierre)	No. 022/19
MAR-QUARDT	3350.38 (sistema de cierre)	No. 016/20
MAR-QUARDT	MU1 (sistema de cierre)	No. 100/19

Ucrania



Fabricante	Designación de modelo	Número de homologación de radiofrecuencia
ADC	ARS4-A (sensor de radar)	UA RF: 1CONT0004
ADC	ARS4-B (sensor de radar)	UA RF: 1CONT0001
ADC	ARS4-C (sensor de radar)	UA.TR. 109.R. 0017-19

								
Fabricante	Designación de modelo	Número de homologación de radiofrecuencia	Fabricante	Designación de modelo	Número de homologación de radiofrecuencia	Fabricante	Designación de modelo	Número de homologación de radiofrecuencia
Bosch	FR5CPCCF (sensor de radar)	UA RF: 1BOSC00 09	Bosch	MRRe14FCR (sensor de radar)	UA.TR. 109.R. 0030-19	Continental Automotive	CMKG1 (sistema de cierre)	UA1.001.021175-20-TE
Bosch	LRR3 (sensor de radar)	UA.TR. 109.R. 0031-19	Continental Antenna	RKE213E1 (amplificador de antena)	UKR. 355-123/19	Continental Automotive	MARS Keyless (sistema de cierre)	RTS.UKR. 355-34/18
Bosch	MRR1Rear (sensor de radar)	UA.TR. 109.R. 0598-18	Continental Antenna	RKE223E1GNS (amplificador de antena)	UA.R.TR. 052.682-19	Gentex	EURO II (sistema de cierre)	UA1.001.008806-15



Fabricante	Designación de modelo	Número de homologación de radiofrecuencia
HELLA	DM4 (sistema de cierre)	UA.TR.109.R.0325-18
Hirschmann	920287A (sistema de cierre)	UKR.355-7/20
Hirschmann	920287B (sistema de cierre)	UKR.355-8/20



Fabricante	Designación de modelo	Número de homologación de radiofrecuencia
Huf Baolong	TSSRE4A (sensor de presión de los neumáticos)	UA 1.001.018 568-19-TE
Huf Baolong	TSSSG4G6 (unidad de control) (sensor de presión de los neumáticos)	UA 1.001.018 586-19-TE



Fabricante	Designación de modelo	Número de homologación de radiofrecuencia
Huf Baolong	TSSSG4G6b (unidad de control) (sensor de presión de los neumáticos)	UA 1.001.019 289-19-TE
HUF	HUF14632 (sistema de cierre)	UKR.355-113/19
HUF	HUF4761 (sistema de cierre)	UA 1.001.018653-19-TE



Fabricante	Designación de modelo	Número de homologación de radiofrecuencia
KATHREIN	RKE213E1 (sistema de cierre)	10094.0 05308-17
LEOPOLD KOSTAL	KK1 (sistema de cierre)	10094.0 06682-19
MAR-QUARDT	DC 12A (sistema de cierre)	UA.R.TR. 052.307-19
MAR-QUARDT	DC 12B (sistema de cierre)	UA.R.TR. 052.308-19



Fabricante	Designación de modelo	Número de homologación de radiofrecuencia
MAR-QUARDT	DC 12K (sistema de cierre)	UA.R.TR. 052.309-19
MAR-QUARDT	MS2 (sistema de cierre)	UA 1.001. 019129-1 9-TE
MAR-QUARDT	MS4 (sistema de cierre)	UA.R.TR. 052.528-19



Fabricante	Designación de modelo	Número de homologación de radiofrecuencia
MAR-QUARDT	MK1 (sistema de cierre)	UA1.001. 019233-1 9-TE
MAR-QUARDT	MK2 (sistema de cierre)	UA1.001. 019234-1 9-TE
MAR-QUARDT	3 350.38 (sistema de cierre)	UA1.001. 018888-1 9-TE



Fabricante	Designación de modelo	Número de homologación de radiofrecuencia
Schrader	AG5SP4 (sensor de presión de los neumáticos)	UA.TR.028
Veoneer	77V12BSM (sensor de radar)	UA RF: 1VEON2BSM



Fabricante	Designación de modelo	Número de homologación de radiofrecuencia
Veoneer	77V12CRN (sensor de radar)	UA RF: 1VEON2CRN



Fabricante	Designación de modelo	Número de homologación de radiofrecuencia
Veoneer	77GHz MMRV1 (sensor de radar)	TEC/DoC No VEO-NEER.UK R. 355-3/19 NKRZi No- UA RF: 2VEONM RV1

## Emiratos Árabes Unidos



Fabricante	Designación de modelo	Número de homologación de radiofrecuencia
ADC	ARS4-A (sensor de radar)	TRA ER58296 /17, DA40068
ADC	ARS4-B (sensor de radar)	TRA ER61136 /18, DA40068 /15



Fabricante	Designación de modelo	Número de homologación de radiofrecuencia
ADC	ARS4-C (sensor de radar)	TRA ER77062 /19, DA40068
Bosch	FR5CPCCF (sensor de radar)	ER74533 /19, DA36758 /14



Fabricante	Designación de modelo	Número de homologación de radiofrecuencia
Continental Antenna	RKE213E1 (amplificador de antena)	TRA ER64693 /18, DA36975 /14
Continental Antenna	RKE223E1GNS (amplificador de antena)	TRA E76442 /19, DA65993 /17



Fabricante	Designación de modelo	Número de homologación de radiofrecuencia
Continental Automotive	CMKG1 (sistema de cierre)	ER77964 /20, DA00189 94/09
Continental Automotive	MARS Keyless (sistema de cierre)	ER56005 /15, DA44932 /15



Fabricante	Designación de modelo	Número de homologación de radiofrecuencia
Gentex	MUAHL 5 (sistema de cierre)	TRA ER41849 /15, DA35176 /14
HELLA	DM4 (sistema de cierre)	TRA ER56616 /15, DA44932 /15



Fabricante	Designación de modelo	Número de homologación de radiofrecuencia
Hirschmann	920287A (sistema de cierre)	TRA ER52213 /17, DA35219 /14
Hirschmann	920287B (sistema de cierre)	TRA ER42011 /5, DA35219 /14



Fabricante	Designación de modelo	Número de homologación de radiofrecuencia
Huf Bao-long	TSSRE4A (sensor de presión de los neumáticos)	TRA ER57806 /17, DA36976 /14
Huf Bao-long	TSSSG4G6 (unidad de control) (sensor de presión de los neumáticos)	TRA ER57807 /17, DA36976 /14



Fabricante	Designación de modelo	Número de homologación de radiofrecuencia
Huf Bao-long	TSSSG4G6b (unidad de control) (sensor de presión de los neumáticos)	TRA ER7307 /19, DA00862 37 /12
HUF	HUF14632 (sistema de cierre)	TRA ER63716 /18, DA36976 /14



Fabricante	Designación de modelo	Número de homologación de radiofrecuencia
HUF	HUF4761 (sistema de cierre)	TRA ER55496 /17, DA36976 /14
KATH-REIN	RKE213E1 (sistema de cierre)	TRA ER64693 /18, DA36975 /14





Fabricante	Designación de modelo	Número de homologación de radiofrecuencia
LEOPOLD KOSTAL	KK1 (sistema de cierre)	ER62622 / 18
MAR-QUARDT	DC12A (sistema de cierre)	TRA ER53465 / 17, DA00189 94/09



Fabricante	Designación de modelo	Número de homologación de radiofrecuencia
MAR-QUARDT	DC12B (sistema de cierre)	TRA ER00678 28/11, DA00189 94/09
MAR-QUARDT	DC12K (sistema de cierre)	TRA ER00678 29/11, DA00189 94/09



Fabricante	Designación de modelo	Número de homologación de radiofrecuencia
MAR-QUARDT	MS2 (sistema de cierre)	TRA ER52668 / 17, DA00189 94/09
MAR-QUARDT	MS4 (sistema de cierre)	TRA ER71616 / 19, DA00189 94/09



Fabricante	Designación de modelo	Número de homologación de radiofrecuencia
MAR-QUARDT	MK1 (sistema de cierre)	TRA ER64145 /18, DA00189 94/09
MAR-QUARDT	MK2 (sistema de cierre)	TRA ER64146 /18, DA00189 94/09



Fabricante	Designación de modelo	Número de homologación de radiofrecuencia
MAR-QUARDT	3350.38 (sistema de cierre)	TRA ER69280 /19, 0018994 /09
MAR-QUARDT	MU1 (sistema de cierre)	TRA ER71833 /19, DA00189 94/09



Fabricante	Designación de modelo	Número de homologación de radiofrecuencia
Schrader	AG5SP4-D (sensor de presión de los neumáticos)	TRA ER37156 /15, DA00470 74/10
Schrader	GG4T (sensor de presión de los neumáticos)	TRA ER57985 /17, DA00470 74/10



Fabricante	Designación de modelo	Número de homologación de radiofrecuencia
Schrader	DG6W2D4 (sensor de presión de los neumáticos)	TRA ER96052 8/18, DA00470 74/10
Schrader	MC34MA4 (sensor de presión de los neumáticos)	TRA ER37066 / 15, DA00470 74/10



Fabricante	Designación de modelo	Número de homologación de radiofrecuencia
Veoneer	77GHz MMRV1 (sensor de radar)	TRA ER39759 / 15, DA00208 58
Veoneer	77V12BSM (sensor de radar)	ER72324 / 19
Veoneer	77V12CRN (sensor de radar)	ER72323 / 19

### Estados Unidos

Fabricante	Designación de modelo	Número de homologación de radiofrecuencia
Bosch	FR5CPCCF (sensor de radar)	FCC ID: NF3-FR5CPCC F
Veoneer	77V12BSM (sensor de radar)	FCC ID: WU877V 12BSM

## Vietnam



Fabricante	Designación de modelo	Número de homologación de radiofrecuencia
Bosch	FR5CPCCF (sensor de radar)	234/ CVT-TT3
Continental Antenna	RKE213E1 (amplificador de antena)	C0274151 118AF04 A2
Continental Antenna	RKE223E1GNS (amplificador de antena)	C000710 0120AF0 4A2



Fabricante	Designación de modelo	Número de homologación de radiofrecuencia
Continental Automotive	CMKG1 (sistema de cierre)	C000107 0120AF0 4A2
Continental Automotive	MARS Keyless (sistema de cierre)	B074824 0419AF0 4A2
HELLA	DM4 (sistema de cierre)	B062505 0419AF0 4A2



Fabricante	Designación de modelo	Número de homologación de radiofrecuencia
Huf Bao-long	TSSRE4A (sensor de presión de los neumáticos)	C011220 0717AF0 4A2
MAR-QUARDT	DC12A (sistema de cierre)	C004808 0319AF0 4A2
MAR-QUARDT	DC12B (sistema de cierre)	C005008 0319AF0 4A2



Fabri- cante	Designación de modelo	Número de homolo- gación de radio- frecuen- cia
MAR- QUARDT	DC12K (sistema de cierre)	C004908 0319AF0 4A2
MAR- QUARDT	MS2 (sistema de cie- rre)	C003515 0219AF0 4A2
MAR- QUARDT	MS4 (sistema de cie- rre)	C023124 0919AF0 4A2



Fabri- cante	Designación de modelo	Número de homolo- gación de radio- frecuen- cia
MAR- QUARDT	MK1 (sistema de cie- rre)	C002118 0119AF0 4A2
MAR- QUARDT	MK2 (sistema de cie- rre)	C002218 0119AF0 4A2
MAR- QUARDT	3350.38 (sistema de cierre)	C007615 0319AF0 4A2



Fabri- cante	Designación de modelo	Número de homolo- gación de radio- frecuen- cia
Schrader	AG5SP4 (sensor de presión de los neu- máticos)	C000205 0119AF0 42A
Schrader	GG4T (sensor de pre- sión de los neumáti- cos)	C0170191 017AF04 A2
Schrader	DG6W2D4 (sensor de presión de los neu- máticos)	C007807 0518AF0 4A2



Fabricante	Designación de modelo	Número de homologación de radiofrecuencia
Veoneer	77V12BSM (sensor de radar)	A47/ CVT-TT3
Veoneer	77V12CRN (sensor de radar)	A48/ CVT-TT3



## Unión Económica Euroasiática







Fabricante	Designación de modelo	Número de homologación de radiofrecuencia
ADC	ARS4-A (sensor de radar)	—
ADC	ARS4-B (sensor de radar)	—
ADC	ARS4-C (sensor de radar)	EAЭC N RU II- DE.PA01. B. 87137/1 9



Fabricante	Designación de modelo	Número de homologación de radiofrecuencia
Bosch	FR5CPCCF (sensor de radar)	—
Bosch	LRR3 (sensor de radar)	—
Bosch	MRR1Rear (sensor de radar)	—
Bosch	MRRre14FCR (sensor de radar)	—

 		
Fabricante	Designación de modelo	Número de homologación de radiofrecuencia
Bosch	FR5CPCCF (sensor de radar)	EAOC N RU Д-DE.PA01. B. 77223/19
Continental Antenna	RKE213E1 (amplificador de antena)	—

 		
Fabricante	Designación de modelo	Número de homologación de radiofrecuencia
Continental Antenna	RKE223E1GNS (amplificador de antena)	—
Continental Automotive	MARS Keyless (sistema de cierre)	—
HELLA	DM4 (sistema de cierre)	—
Hirschmann	920287A (sistema de cierre)	—

 		
Fabricante	Designación de modelo	Número de homologación de radiofrecuencia
Hirschmann	920287B (sistema de cierre)	—
Huf Baolong	TSSRE4A (sensor de presión de los neumáticos)	—
Huf Baolong	TSSSG4G6 (sensor de presión de los neumáticos)	—
Huf Baolong	TSSSG4G6b (sensor de presión de los neumáticos)	—

 	Fabricante	Designación de modelo	Número de homologación de radiofrecuencia
	HUF	HUF4761 (sistema de cierre)	—
	HUF	HUF14632 (sistema de cierre)	—
	KATHREIN	RKE213E1 (sistema de cierre)	—
	LEOPOLD KOSTAL	KK 1 (sistema de cierre)	—
	MAR-QUARDT	DC 12A (sistema de cierre)	—

 	Fabricante	Designación de modelo	Número de homologación de radiofrecuencia
	MAR-QUARDT	DC 12B (sistema de cierre)	—
	MAR-QUARDT	DC 12K (sistema de cierre)	—
	MAR-QUARDT	MS2 (sistema de cierre)	—
	MAR-QUARDT	MS4 (sistema de cierre)	—
	MAR-QUARDT	MK 1 (sistema de cierre)	—

 	Fabricante	Designación de modelo	Número de homologación de radiofrecuencia
	MAR-QUARDT	MK2 (sistema de cierre)	—
	MAR-QUARDT	3350.38 (sistema de cierre)	—
	MAR-QUARDT	MU1 (sistema de cierre)	—
	Schrader	AG5SP4-D (sensor de presión de los neumáticos)	—



EAC	EAC	
Fabricante	Designación de modelo	Número de homologación de radiofrecuencia
Veoneer	77GHz MMRV1 (sensor de radar)	—

EAC	EAC	
Fabricante	Designación de modelo	Número de homologación de radiofrecuencia
Veoneer	77V12BSM (sensor de radar)	EAOC N RU Д- US.Э M03.B. 00100/1 9
Veoneer	77V12CRN (sensor de radar)	EAOC N RU Д- US.Э M03.B. 00102/1 9

Sinopsis de la placa de características del vehículo, FIN y número del motor

Placa de características del vehículo

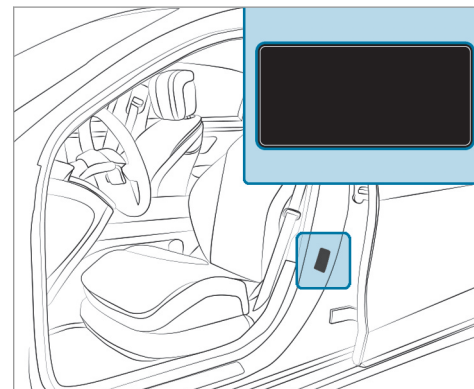

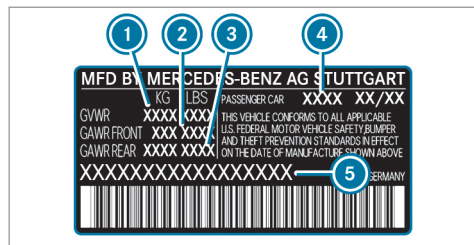

Placa de características del vehículo (solo EE. UU.)

- ① Peso máximo autorizado
- ② Carga autorizada sobre el eje delantero
- ③ Carga autorizada sobre el eje trasero
- ④ Código de la pintura
- ⑤ FIN (número de identificación del vehículo)

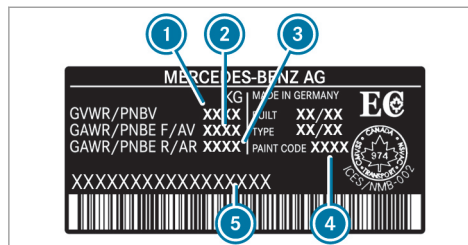

Placa de características del vehículo (solo Canadá)

- ① Peso máximo autorizado
- ② Carga autorizada sobre el eje delantero
- ③ Carga autorizada sobre el eje trasero
- ④ Código de la pintura
- ⑤ FIN (número de identificación del vehículo)

El peso máximo autorizado está compuesto por el peso del vehículo, el de todos sus ocupantes, el combustible y la carga. El peso bruto nominal máximo por eje es el peso máximo que puede soportar un eje (delantero o trasero).

Nunca sobrepase la masa máxima autorizada ni el peso bruto nominal máximo por eje del eje delantero o trasero.

### FIN, número del motor y otros rótulos

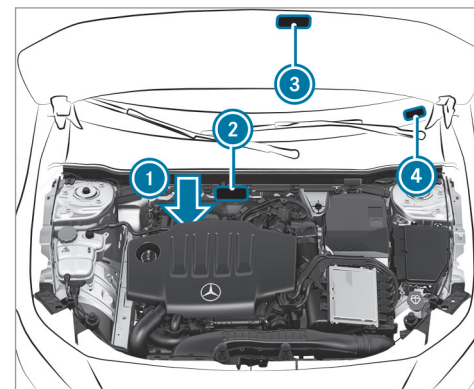

- ① Número del motor estampado en el cárter del cigüeñal
- ② FIN (número de identificación del vehículo) estampado en el travesaño

- ③ Placa con información sobre el control de emisiones de gases de escape, incluida la confirmación de los valores de referencia de emisiones tanto a nivel federal de EE. UU. como para California
- ④ FIN como etiqueta en el extremo inferior del parabrisas

### Sustancias de servicio

#### Indicaciones sobre las sustancias de servicio

##### ! INDICACIÓN Vehículos Mercedes-AMG

- ▶ Tenga en cuenta las indicaciones contenidas en las instrucciones adicionales. De lo contrario, podría no reconocer situaciones de peligro.

##### ▲ ADVERTENCIA Peligro de sufrir lesiones debido a sustancias de servicio perjudiciales para la salud

Las sustancias de servicio pueden ser tóxicas y perjudiciales para la salud.

- ▶ Cuando utilice, almacene o deseche sustancias de servicio, tenga en cuenta las instrucciones de los recipientes originales correspondientes.
- ▶ Conserve las sustancias de servicio siempre en su recipiente original cerrado.
- ▶ Mantenga a los niños alejados de las sustancias de servicio.

##### 🔥 INDICACIÓN ECOLÓGICA Contaminación medioambiental por desecho no ecológico

- ▶ Deseche las sustancias de servicio de forma ecológica.

Las sustancias de servicio son las siguientes:

- Combustible
- Agente reductor AdBlue® para el tratamiento posterior de los gases de escape
- Lubricante
- Líquido refrigerante

- Líquido de frenos
- Líquido limpiacristales
- Agente frigorígeno del sistema de climatización

Utilice solo productos autorizados por Mercedes-Benz. Los daños que se produzcan en el vehículo por utilizar productos no autorizados no están cubiertos por la garantía comercial ni por las prestaciones de cortesía de Mercedes-Benz.

Podrá reconocer las sustancias de servicio autorizadas por Mercedes-Benz por la siguiente inscripción, que aparece en los recipientes:

- MB-Freigabe (p.ej., MB-Freigabe 229.51)
- MB-Approval (p.ej., MB-Approval 229.51)

Información adicional sobre las sustancias de servicio autorizadas:

- En las especificaciones sobre sustancias de servicio de Mercedes-Benz, indicando la designación de la especificación
  - En la página <https://bevo.mercedes-benz.com>

## 434 Datos técnicos

- En la Mercedes-Benz BeVo App
- en un taller especializado cualificado

### **⚠ ADVERTENCIA** Peligro de incendio- y explosión debido al combustible

Los combustibles son muy inflamables.

- ▶ Evite en cualquier caso el fuego, las luces desprotegidas, fumar y la formación de chispas.
- ▶ Apague el encendido y la calefacción independiente, si existe, antes y durante el repostado.

### **⚠ ADVERTENCIA** Peligro de sufrir lesiones debido a combustibles

Los combustibles son tóxicos y perjudiciales para la salud.

- ▶ Evite en cualquier caso que el combustible entre en contacto con la piel, los ojos o la ropa, así como su ingestión.
- ▶ No inhale los vapores de combustible.

- ▶ Mantenga a los niños alejados de los combustibles.
- ▶ Mantenga las puertas y ventanillas cerradas durante el proceso de repostado.

Si usted u otras personas entran en contacto con el combustible, tenga en cuenta lo siguiente:

- ▶ Lave la piel inmediatamente con agua y jabón para eliminar el combustible.
- ▶ Si el combustible ha entrado en contacto con los ojos, aclárese inmediatamente los ojos de forma minuciosa con agua limpia. Acuda inmediatamente a un médico.
- ▶ En caso de ingerir combustible, acuda inmediatamente a un médico. No provoque el vómito.
- ▶ Cámbiese inmediatamente la ropa que se haya mojado con combustible.

## Combustible

### **Indicaciones sobre la calidad del combustible en vehículos con motor de gasolina**

Tenga en cuenta las indicaciones sobre las sustancias de servicio (→ página 433).

### **! INDICACIÓN** Daños por combustible incorrecto

Incluso una cantidad pequeña del combustible equivocado podría originar daños en el sistema de combustible, en el motor y en el sistema de depuración de los gases de escape.

- ▶ Reposte solo con gasolina baja en azufre.

Este combustible puede contener hasta un 10 % -en volumen de etanol. Su vehículo es compatible con el combustible E10-.

Nunca reposte los siguientes combustibles:

- Diésel

- Gasolina con un contenido mayor del 10 %- en volumen de etanol, p. ej., E15, E85, E100
- Gasolina con un contenido mayor del 3 %- en volumen de metanol, p. ej., M15, M30, M85, M100
- Gasolina con aditivos que contengan metal

Cuando se repostó por descuido con un combustible erróneo:

- ▶ No conecte el encendido.
- ▶ Póngase en contacto con un taller especializado.

Si el combustible disponible no se ha desulfurado lo suficiente, esto puede provocar la aparición de olores.

Efectúe el repostado solamente con combustible que tenga como mínimo el octanaje indicado en el rótulo indicador situado en la tapa del depósito de combustible (→ página 163).

**Si desea alcanzar la máxima potencia del motor:** efectúe el repostado solo con gasolina

súper sin plomo de como mínimo 91 AKI/95 RON.

Si el combustible recomendado no está disponible, de forma temporal puede utilizar asimismo gasolina normal sin plomo de como mínimo 87 AKI/91 RON. Esto puede resultar en una disminución de la potencia del motor y un aumento del consumo de combustible.

En ningún caso reposte gasolina con un valor de RON aún más bajo.

**!** **INDICACIÓN** Desgaste prematuro del motor debido a gasolina normal sin plomo

Reducción de la vida útil y del rendimiento del motor.

Si no hay disponible gasolina súper sin plomo y se debe efectuar el repostado con gasolina normal sin plomo:

- ▶ Llene solo la mitad del depósito de combustible con gasolina normal sin plomo y rellene el resto lo antes posible con gasolina súper sin plomo.

- ▶ No circule a la velocidad máxima por construcción.
- ▶ Evite las aceleraciones intensas y los números de revoluciones por encima de 3.000 rpm.

Puede obtener más información sobre el combustible en los siguientes lugares:

- En una gasolinera
- En un taller especializado cualificado
- En la <http://www.mbusa.com> (solo EE. UU.)

**Indicaciones sobre los aditivos en la gasolina**

Tenga en cuenta las indicaciones sobre las sustancias de servicio (→ página 433).

**!** **INDICACIÓN** Daño por aditivos inadecuados

Incluso una cantidad pequeña del aditivo equivocado podría originar fallos de funcionamiento.

- ▶ Añada al combustible solamente los aditivos de limpieza recomendados por Mercedes-Benz.

Mercedes-Benz le recomienda el uso de combustibles de marca con aditivos.

En algunos países puede suceder que el combustible disponible no tenga suficientes aditivos. Ello puede originar que se produzcan sedimentaciones en el sistema de inyección de combustible. En ese caso, después de efectuar una consulta en un punto de servicio Mercedes-Benz al respecto, puede mezclar el combustible con el aditivo de limpieza recomendado por Mercedes-Benz. Tenga en cuenta las indicaciones y las relaciones de mezcla que se indican en el depósito.

#### **Indicaciones sobre la calidad del combustible para vehículos con motor diésel**

##### **Indicaciones generales**

Tenga en cuenta las indicaciones relativas a las sustancias de servicio (→ página 433).

#### **⚠ ADVERTENCIA Peligro de incendio por mezcla de combustible**

Si mezcla diésel con gasolina, el punto de inflamación de la mezcla de combustible es inferior al del diésel puro.

- ▶ No reposte nunca con gasolina los motores diésel.
- ▶ No mezcle nunca la gasolina con el diésel.

#### **! INDICACIÓN Daños por combustible incorrecto**

Incluso una cantidad pequeña del combustible equivocado podría originar daños en el sistema de combustible, en el motor y en el sistema de depuración de los gases de escape.

- ▶ Efectúe el repostado solo con diésel sin azufre.

No efectúe el repostado en ningún caso con los siguientes combustibles:

- gasolina
- Marine Diesel
- aceite combustible
- gasóleo biológico puro o aceite vegetal
- petróleo o queroseno

Si ha repostado por descuido un combustible equivocado:

- ▶ No conecte el encendido.
- ▶ Póngase en contacto con un taller especializado cualificado.

La calidad de combustible recomendada para su vehículo figura en el rótulo indicador situado en la tapa del depósito de combustible (→ página 163).

#### **Indicaciones sobre temperaturas exteriores bajas**

Cuando empiece el invierno, a ser posible rellene completamente el depósito de su vehículo con gasóleo de invierno.

Antes de cambiar al gasóleo de invierno, el depósito de combustible debe estar vacío en la medida de lo posible. Mantenga bajo el nivel de combustible la primera vez que efectúe el repostado con gasóleo de invierno, por ejemplo, en reserva. En el siguiente proceso de repostado ya puede volver a llenar el depósito de combustible con normalidad.

Puede obtener más información sobre el combustible en los siguientes lugares:

- en una gasolinera
- en un taller especializado cualificado
- en la <http://www.mbusa.com> (solo EE. UU.)

### Contenido del depósito y reserva de combustible

Modelo	Contenido total
Todos los modelos	13,5 gal (51,0 l)
Modelo	De los cuales, reserva
Todos los modelos	1,3 gal (5,0 l)

### AdBlue®

#### Indicaciones sobre el AdBlue®

Tenga en cuenta las indicaciones relativas a las sustancias de servicio (→ página 433).

AdBlue® es un líquido soluble en agua para el tratamiento posterior de los gases de escape NOx en motores diésel.

Puede ser ilegal y por tanto en algunos países perseguible por ley accionar un vehículo que no utilice AdBlue® o que no lo utilice según las especificaciones de estas instrucciones de servicio.

**!** **INDICACIÓN** Averías por dilución del AdBlue® o el uso de AdBlue® con aditivos

La función del postratamiento de gases de escape NOx se puede ver reducida por el uso de medios de eliminación de partículas NOx inadecuadas.

- ▶ Utilice únicamente AdBlue® según ISO 22241.

- ▶ No diluya el AdBlue® con agua.
- ▶ No use AdBlue® con aditivos.

**!** **INDICACIÓN** Daños y averías por suciedad en el AdBlue®

Consecuencias de suciedad en el AdBlue®:

- aumento de los valores de emisiones
  - daños en el catalizador
  - averías en el funcionamiento del postratamiento de gases de escape NOx
- ▶ Evite las impurezas en el AdBlue®.

Los restos de AdBlue® se cristalizan con el tiempo y ensucian las superficies afectadas. Limpie con agua lo más rápido posible las superficies ensuciadas.

Si abre el depósito de AdBlue®, pueden liberarse vapores de amoníaco en pequeñas cantidades. Evite inhalar las fugas de vapores de amoníaco. Rellene el depósito de AdBlue® solo en zonas bien ventiladas.

**Cantidad de llenado y consumo de AdBlue®**

Modelo	Contenido total
Todos los modelos	(23,8 l)

**Consumo de AdBlue®**

El consumo medio de AdBlue® está entre un 1 % y un 5 % del consumo de combustible. Al igual que el consumo de combustible, el consumo de AdBlue® depende en gran medida del estilo de conducción y de las condiciones de servicio. Por eso, los valores reales de consumo en el funcionamiento diario de su vehículo pueden divergir de los valores de consumo medios indicados. Así cambia también la frecuencia del repostaje posterior de AdBlue®. Compruebe en un taller especializado cualificado las reservas de AdBlue® antes de viajar a un país fuera de Europa. En caso de estancias prolongadas fuera de Europa, póngase en contacto con un taller especializado cualificado.

**Autonomía y nivel de llenado de AdBlue®**

La autonomía y el nivel de llenado de AdBlue® se pueden visualizar en el ordenador de a bordo. La

autonomía de AdBlue® mostrada depende en gran medida del estilo de conducción y de las condiciones de servicio. Por eso, la autonomía real puede divergir de la autonomía mostrada actualmente en el ordenador de a bordo. Las indicaciones que aparecen en las instrucciones de servicio sobre la cantidad de reserva en la primera indicación de advertencia en el visualizador y sobre la cantidad de relleno mínima con el depósito vacío deben entenderse como valores orientativos.

**Aceite del motor****Indicaciones sobre el aceite del motor**

Tenga en cuenta las indicaciones relativas a las sustancias de servicio (→ página 433).



**!** **INDICACIÓN** Avería del motor debido a un filtro de aceite incorrecto, aceite o aditivos incorrectos

- ▶ No utilice ningún aceite del motor ni ningún filtro de aceite con especificaciones diferentes a las necesarias e indicadas explícitamente para los intervalos de servicio prescritos.
- ▶ No modifique el aceite del motor o el filtro de aceite para alcanzar intervalos de cambio más prolongados a los prescritos.
- ▶ No emplee aditivos.



- ▶ Sustituya el aceite del motor en el intervalo previsto.

Mercedes-Benz le recomienda que encargue el cambio de aceite a un taller especializado cualificado.

### Calidad y cantidad de llenado del aceite del motor

Motores de gasolina	MB-Freigabe o MB-Approval
Todos los modelos	229.71*

\* recomendado para consumo de combustible lo más bajo posible (correspondiente a la clase de viscosidad SAE más baja; tenga en cuenta las limitaciones posibles de las clases de viscosidad SAE autorizadas)

Para lograr el menor consumo de combustible posible se recomienda la aplicación de las especificaciones que se indican en la tabla correspondiente en la respectiva clase de viscosidad SAE más baja. Tenga en cuenta las limitaciones

posibles de las clases de viscosidad SAE autorizadas.

Los valores indicados a continuación hacen referencia a un cambio de aceite (incluido el filtro de aceite).

Modelo	Cantidad de llenado
Todos los modelos	5,8 US qt (5,5 l)

### Indicaciones sobre el líquido de frenos

Tenga en cuenta las indicaciones sobre las sustancias de servicio (→ página 433).

**⚠ ADVERTENCIA** Peligro de accidente debido a burbujas de vapor en el sistema de frenos

El líquido de frenos absorbe constantemente humedad ambiental. Como consecuencia, el punto de ebullición del líquido de frenos disminuye. Si el punto de ebullición es demasiado bajo, en caso de un esfuerzo elevado de los frenos se pueden producir burbujas de vapor en el sistema de frenos.

Como consecuencia, el efecto de frenado se vería afectado.

- ▶ Sustituya el líquido de frenos en el intervalo previsto.

Encargue la sustitución regular del líquido de frenos en un taller especializado.

Utilice solamente líquido de frenos autorizado por Mercedes-Benz según MB-Freigabe o MB-Approval 331.0.

### Líquido refrigerante

#### Indicaciones sobre el líquido refrigerante

Tenga en cuenta las indicaciones sobre las sustancias de servicio (→ página 433).

**⚠ ADVERTENCIA** - Peligro de incendio y de sufrir lesiones debido al agente anticongelante

Si el agente anticongelante entra en contacto con los componentes calientes del compartimento del motor, se puede inflamar.

- ▶ Deje enfriar el motor antes de rellenar agente anticongelante.
- ▶ Asegúrese de que no caiga agente anticongelante junto a la abertura de llenado.
- ▶ Antes de arrancar el vehículo, limpie a fondo los componentes ensuciados con agente anticongelante.

**!** **INDICACIÓN** Daño por líquido refrigerante incorrecto

- ▶ Rellene solamente líquido refrigerante premezclado previamente con la protección anticongelante deseada.

Obtendrá información sobre el líquido refrigerante en los siguientes puntos:

- en las especificaciones sobre sustancias de servicio de Mercedes-Benz 310.1
  - En la página <https://bevo.mercedes-benz.com>
  - En la Mercedes-Benz BeVo App

- en un taller especializado cualificado

**!** **INDICACIÓN** Sobrecalentamiento a temperaturas exteriores elevadas

Si se utiliza un líquido refrigerante inadecuado, el sistema de refrigeración del motor no estará protegido lo suficiente frente al sobrecalentamiento y la corrosión con temperaturas exteriores elevadas.

- ▶ Utilice siempre un líquido refrigerante autorizado por Mercedes-Benz.
- ▶ Tenga en cuenta las indicaciones en la especificación sobre sustancias de servicio de Mercedes-Benz 310.1.

Encargue la sustitución del líquido refrigerante en un taller especializado cualificado con regularidad.

Proporción de agente anticongelante concentrado en el sistema de refrigeración del motor:

- mínimo 50 % (protección anticongelante hasta aproximadamente -35 °F (-37 °C))

- máximo 55 % (protección anticongelante hasta aproximadamente -49 °F (-45 °C))

**Cantidad de llenado de líquido refrigerante**

Modelo	Cantidad de llenado
Todos los modelos	9,4 US qt (8,9 l)

**Indicaciones sobre el líquido lavacrystales**

Tenga en cuenta las indicaciones sobre las sustancias de servicio (→ página 433).

**!** **ADVERTENCIA** - Peligro de incendio y de sufrir lesiones por líquido lavacrystales concentrado

El líquido lavacrystales concentrado es muy inflamable. Podría inflamarse si llega a componentes calientes del motor o del sistema de escape.

- ▶ Asegúrese de que no llegue líquido lavacrystales concentrado a la abertura de llenado.

**!** **INDICACIÓN** Daños del alumbrado exterior por líquido lavacristales inadecuado

Los líquidos lavacristales inadecuados pueden dañar las superficies de plástico del alumbrado exterior.

- ▶ Utilice únicamente líquido lavacristales que también sea adecuado para superficies de plástico, por ejemplo, MB SummerFit o MB WinterFit.

**!** **INDICACIÓN** Eyectores obstruidos por la mezcla de líquidos lavacristales

- ▶ No mezcle MB SummerFit ni MB WinterFit con otros líquidos lavacristales.

No utilice agua destilada ni desionizada, de lo contrario, el sensor de nivel de llenado puede activarse por error.

Líquido lavacristales recomendado:

- Por encima del punto de congelación: por ejemplo, MB SummerFit
- Por debajo del punto de congelación: por ejemplo, MB WinterFit

Puede encontrar la correcta relación de mezcla en los datos indicados en el depósito de anticongelante.

Mezcle el agua de lavado con líquido lavacristales en todas las épocas del año.

### Agente frigorígeno

#### Indicaciones sobre el agente frigorígeno

Tenga en cuenta las indicaciones sobre las sustancias de servicio (→ página 433).

**!** **INDICACIÓN** Daño por agente frigorígeno incorrecto

En caso de utilizar un agente frigorígeno no autorizado, podría dañarse el sistema de climatización.

- ▶ **EE. UU./China:** utilice solo el agente frigorígeno R-134a.
- ▶ **Canadá:** utilice solo el agente frigorígeno R-1234yf.

**!** **INDICACIÓN** Daño del sistema de climatización por aceite del compresor de agente frigorígeno incorrecto

- ▶ Utilice solamente un aceite del compresor de agente frigorígeno autorizado por Mercedes-Benz.
- ▶ No mezcle el aceite del compresor de agente frigorígeno autorizado con otro aceite del compresor de agente frigorígeno.

Encargue los trabajos en el sistema de climatización exclusivamente en un taller especializado. Para ello, se deben observar todas las normas vigentes, así como la norma SAE-J639.

El rótulo indicativo del sistema de climatización para el tipo de agente frigorígeno y el aceite del compresor de agente frigorígeno (aceite PAG) figura en el interior del capó.

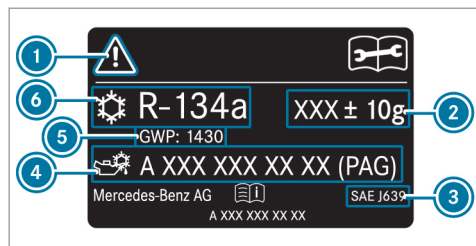

Rótulo indicativo (ejemplo: EE. UU./China)

- ① Símbolos de indicaciones de peligro e indicaciones para el mantenimiento
- ② Cantidad de llenado del agente refrigerante
- ③ Normas vigentes
- ④ Número de pieza del aceite PAG
- ⑤ GWP (Global Warming Potential) del agente refrigerante utilizado
- ⑥ Tipo de agente refrigerante

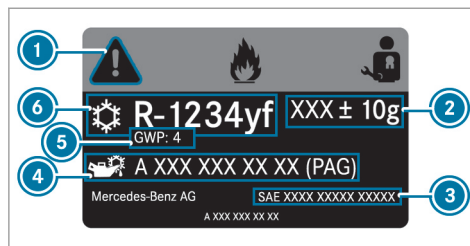

Rótulo indicativo (ejemplo: Canadá)

- ① Símbolos de indicaciones de peligro e indicaciones para el mantenimiento
- ② Cantidad de llenado del agente refrigerante
- ③ Normas vigentes
- ④ Número de pieza del aceite PAG
- ⑤ GWP (Global Warming Potential) del agente refrigerante utilizado
- ⑥ Tipo de agente refrigerante

Los símbolos ① advierten de lo siguiente:

- Posibles peligros
- Realización de los trabajos de mantenimiento solo en un taller especializado

### Cantidad de llenado de agente refrigerante y de aceite PAG

Modelo	Agente refrigerante
Todos los modelos	24,3 ± 0,4 oz (690 ± 10 g)
Modelo	Aceite PAG
Todos los modelos	2,8 ± 0,4 oz (80 ± 10 g)

### Datos del vehículo

#### Medidas del vehículo

Las alturas indicadas pueden variar en función de los siguientes factores:

- Los neumáticos
- La carga
- El estado del tren de rodaje
- Los equipamientos opcionales

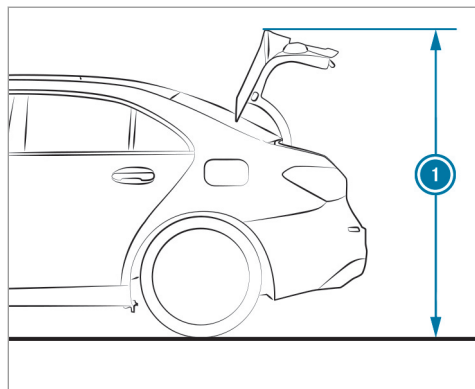

### Altura exterior del portón trasero abierto

Modelo	1 Altura exterior del portón trasero abierto
<b>Solo Canadá:</b> A 220 4MATIC	67,4 in (1713 mm)
Todos los demás modelos	68,1 in (1729 mm)

### Medidas del vehículo

Todos los modelos	
Longitud del vehículo	179,1 in (4549 mm)
Anchura del vehículo con los retrovisores exteriores	78,4 in (1992 mm)
Distancia entre ejes	107,4 in (2729 mm)
Diámetro de giro	36,1 ft (11,0 m)

### Altura del vehículo

Modelo	Altura del vehículo
<b>Solo Canadá:</b> A 220 4MATIC	56,5 in (1434 mm)
Todos los demás modelos	57,1 in (1451 mm)

### Pesos y cargas

Para los datos del vehículo indicados tenga en cuenta las siguientes indicaciones:

- Los equipamientos opcionales aumentan la masa en vacío y reducen la carga útil.

Modelo	Carga máxima sobre el techo
Todos los modelos	165 lb (75 kg)

## Avisos mostrados en el visualizador

### Introducción



#### Indicaciones sobre los avisos en el visualizador



Los avisos se muestran en el visualizador multifunción.

Los avisos en el visualizador con representaciones gráficas pueden estar representados en las Instrucciones de servicio de forma simplificada y diferir de la representación mostrada en el visualizador multifunción. Los avisos de máxima prioridad se muestran en color rojo en el visualizador multifunción. Con determinados avisos en el visualizador suena adicionalmente una señal acústica de advertencia.

Actúe siguiendo los avisos mostrados en el visualizador y observe las indicaciones adicionales de estas Instrucciones de servicio.

Con algunos avisos mostrados en el visualizador aparecen también símbolos:

-  más información
-  ocultación del aviso en el visualizador

Efectuando un gesto táctil hacia la derecha o la izquierda sobre el Touch Control de la izquierda puede elegir el símbolo correspondiente. Al pulsar  se muestra más información al respecto en el visualizador de medios. Al pulsar  se oculta el aviso mostrado en el visualizador.

Puede ocultar los avisos de baja prioridad en el visualizador pulsando la tecla de retroceso  o con el Touch Control de la izquierda. Los avisos mostrados en el visualizador se almacenarán en la memoria de avisos.

Elimine la causa de un aviso mostrado en el visualizador lo antes posible.

No podrá ocultar los avisos de alta prioridad mostrados en el visualizador. Estos avisos se muestran en el visualizador multifunción de forma permanente hasta que se haya solucionado la causa que ha provocado su aparición.

#### Consulta de los avisos en el visualizador memorizados

Ordenador de a bordo:



 Servicio  1 aviso

Si no existe ningún aviso, en el visualizador multifunción aparece **No hay ningún aviso**.

▶ Desplácese por los avisos en el visualizador con un gesto táctil hacia arriba o hacia abajo en el Touch Control de la izquierda.

▶ **Salida de la memoria de avisos:** pulse la tecla de retroceso  .

## Seguridad de los ocupantes del vehículo

Avisos mostrados en el visualizador	Posibles causas / consecuencias y ► soluciones
 <p data-bbox="195 410 450 456">Sistema retención Avería Acudir al taller</p>	<p data-bbox="526 314 1079 339">* El sistema de retención está averiado (→ página 36).</p> <div data-bbox="565 360 1698 495" style="background-color: #f0f0f0; padding: 5px;"> <p data-bbox="565 366 1572 391">▲ <b>ADVERTENCIA</b> Peligro de sufrir lesiones por averías de funcionamiento del sistema de retención</p> <p data-bbox="565 408 1683 453">Pueden activarse involuntariamente algunos componentes del sistema de retención, o no hacerlo del modo previsto en caso de accidente.</p> <p data-bbox="565 470 1637 495">► Encargue inmediatamente la revisión y la reparación del sistema de retención en un taller especializado.</p> </div>
 <p data-bbox="195 614 460 660">delantero izquierdo Avería Acudir al taller (ejemplo)</p>	<p data-bbox="526 519 1249 543">* El sistema de retención correspondiente está averiado (→ página 36).</p> <div data-bbox="565 564 1698 699" style="background-color: #f0f0f0; padding: 5px;"> <p data-bbox="565 570 1572 595">▲ <b>ADVERTENCIA</b> Peligro de sufrir lesiones por averías de funcionamiento del sistema de retención</p> <p data-bbox="565 612 1683 657">Pueden activarse involuntariamente algunos componentes del sistema de retención, o no hacerlo del modo previsto en caso de accidente.</p> <p data-bbox="565 674 1637 699">► Encargue inmediatamente la revisión y la reparación del sistema de retención en un taller especializado.</p> </div>
 <p data-bbox="195 818 476 865">Windowbag izquierdo Ave- ría Acudir al taller (ejemplo)</p>	<p data-bbox="526 723 1153 747">* El windowbag correspondiente está averiado (→ página 36).</p> <div data-bbox="565 768 1698 873" style="background-color: #f0f0f0; padding: 5px;"> <p data-bbox="565 774 1526 799">▲ <b>ADVERTENCIA</b> Peligro de lesiones o de muerte por fallos de funcionamiento del windowbag</p> <p data-bbox="565 816 1591 841">Si el windowbag está averiado, puede activarse involuntariamente o no activarse en caso de accidente.</p> <p data-bbox="565 857 1517 882">► Encargue inmediatamente la revisión y reparación del windowbag en un taller especializado.</p> </div>

Avisos mostrados en el visualizador	Posibles causas / consecuencias y ► soluciones
<p>Airbag acompañante desconectado Ver Instruc. servicio</p>	<p>* El airbag del acompañante y el airbag de rodillas del acompañante están desactivados a pesar de que en el asiento del acompañante se sienta un adulto o una persona de la estatura correspondiente. Si actúan fuerzas adicionales sobre el asiento, el sistema podría medir un peso demasiado bajo.</p> <div style="border: 1px solid black; padding: 5px; margin: 10px 0;"> <p><b>▲ ADVERTENCIA</b> - Peligro de lesiones o de muerte con el airbag del acompañante desconectado</p> <p>Si el airbag del acompañante está desconectado, no se activará en caso de accidente y no puede ofrecer la protección prevista.</p> <p>Una persona sentada en el asiento del acompañante puede, por ejemplo, chocar contra piezas del habitáculo del vehículo, especialmente si está sentada demasiado cerca del puesto de conducción.</p> <p>► Asegúrese del estado correcto del airbag del acompañante antes de emprender la marcha y durante la misma.</p> </div> <ul style="list-style-type: none"> <li>► Deténgase de inmediato teniendo en cuenta la situación del tráfico.</li> <li>► Asegúrese de que no hay ningún objeto aprisionado debajo del asiento del acompañante.</li> <li>► Compruebe el estado de la desconexión automática del airbag del acompañante (→ página 47).</li> <li>► Si es necesario, diríjase de inmediato a un taller especializado.</li> </ul>
<p>Airbag acompañante conectado Ver Instruc. servicio</p>	<p>* El airbag del acompañante y el airbag de rodillas del acompañante están activados durante la marcha en las siguientes situaciones a pesar de que:</p> <ul style="list-style-type: none"> <li>• el asiento del acompañante esté ocupado por un niño, una persona de baja estatura o un objeto con un peso inferior al umbral de peso del sistema</li> </ul>



Avisos mostrados en el visualizador	Posibles causas / consecuencias y ► soluciones
	<ul style="list-style-type: none"><li>• el asiento del acompañante no esté ocupado</li></ul> <p>En determinadas situaciones, el sistema detecta objetos colocados sobre el asiento o fuerzas que ejercen un peso adicional sobre el asiento.</p> <p><b>▲ ADVERTENCIA</b> Peligro de sufrir lesiones o de muerte por el uso de un sistema de retención infantil con el airbag del acompañante activado</p> <p>Si asegura a un niño con un sistema de retención infantil en el asiento del acompañante y el airbag del acompañante está conectado, el airbag del acompañante se puede activar en caso de accidente. El niño puede ser alcanzado por el airbag.</p> <p>► Asegúrese del estado correcto del airbag del acompañante antes de emprender la marcha y durante la misma.</p> <p>NUNCA utilice un dispositivo de retención para niños orientado hacia atrás en un asiento con el AIRBAG DELANTERO ACTIVADO; esto puede provocar LESIONES GRAVES o la MUERTE del niño.</p> <ul style="list-style-type: none"><li>► Deténgase de inmediato teniendo en cuenta la situación del tráfico.</li><li>► Asegúrese de que no hay ningún objeto aprisionado debajo del asiento del acompañante.</li><li>► Compruebe el estado de la desconexión automática del airbag del acompañante (→ página 47).</li><li>► Si es necesario, diríjase de inmediato a un taller especializado.</li></ul>

#### 448 Avisos en el visualizador y testigos luminosos de advertencia/de control

Avisos mostrados en el visualizador	Posibles causas / consecuencias y ► soluciones
PRE-SAFE no funciona Ver Instruc. servicio	* Las funciones PRE-SAFE® están averiadas. ► Diríjase a un taller especializado.

#### Llave

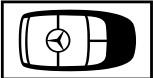
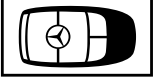
Avisos mostrados en el visualizador	Posibles causas / consecuencias y ► soluciones
 Sustituir la llave	* Encargue la sustitución de la llave. ► Diríjase a un taller especializado.
 Sustituir pilas llave	* La pila de la llave está agotada. ► Sustituya la pila (→ página 70).

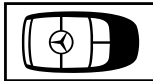
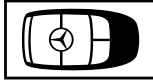

Avisos mostrados en el visualizador	Posibles causas / consecuencias y ► soluciones
 <p>Llave no reconocida (aviso en el visualizador en color blanco)</p>	<p>* La llave no se reconoce temporalmente.</p> <ul style="list-style-type: none"> <li>► Modifique la posición de la llave en el vehículo.</li> <li>► Si se sigue sin reconocer la llave, coloque la llave en el compartimento para el arranque con llave (→ página 146).</li> </ul>
 <p>Llave no reconocida (aviso en el visualizador en color rojo)</p>	<p>* No se reconoce la llave o, llegado el caso, esta ya no está puesta en el vehículo. La llave ya no está puesta en el vehículo y usted detiene el motor:</p> <ul style="list-style-type: none"> <li>• Ya no puede arrancar el motor.</li> <li>• No puede bloquear el vehículo de forma centralizada.</li> </ul> <p>► Asegúrese de que la llave esté puesta en el vehículo.</p> <p>Si la detección de la llave falla debido a una fuente de radiofrecuencia intensa:</p> <ul style="list-style-type: none"> <li>► Deténgase de inmediato teniendo en cuenta la situación del tráfico.</li> <li>► Coloque la llave en el compartimento para el arranque con llave (→ página 146).</li> </ul>

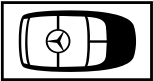



## 450 Avisos en el visualizador y testigos luminosos de advertencia/de control

Avisos mostrados en el visualizador	Posibles causas / consecuencias y ► soluciones
 <p>Llevarse la llave</p>	<p>* Adicionalmente suena una señal acústica de advertencia. Este aviso le recuerda que debe llevarse la llave al abandonar el vehículo.</p>
<p>Guardar la llave en el compartimento señalado Ver Instruc. servicio</p>	<p>* El reconocimiento de la llave está averiado.</p> <ul style="list-style-type: none"><li>► Modifique la posición de la llave en el vehículo.</li><li>► Coloque la llave en el compartimento para el arranque con llave (→ página 146).</li></ul>

## Luces



Avisos mostrados en el visualizador	Posibles causas / consecuencias y ► soluciones
 <p>Luz de cruce izquierda (ejemplo)</p>	<p>* El elemento luminoso correspondiente está defectuoso.</p> <ul style="list-style-type: none"><li>► Prosiga la marcha con precaución.</li><li>► Diríjase de inmediato a un taller especializado.</li></ul> <p>O bien:</p> <ul style="list-style-type: none"><li>► Compruebe si el elemento luminoso puede sustituirse (→ página 126).</li></ul>

Avisos mostrados en el visualizador	Posibles causas / consecuencias y ► soluciones
	<p>ⓘ Fuentes de luz LED: el aviso solo se muestra en el visualizador cuando han dejado de funcionar todos los diodos luminosos de la luz correspondiente.</p>
 <p>Avería Ver Instruc. servicio</p>	<p>* El alumbrado exterior está averiado. ► Diríjase a un taller especializado.</p>
 <p>La conexión automática de luces no funciona</p>	<p>* El sensor de luminosidad está averiado. ► Diríjase a un taller especializado.</p>
 <p>La luz activa para curvas no funciona</p>	<p>* Las luces activas para curvas están averiadas. ► Diríjase a un taller especializado.</p>

Avisos mostrados en el visualizador	Posibles causas / consecuencias y ► soluciones
 <p>Encender la luz de marcha</p>	<p>* Circula sin luz de cruce.</p> <p>► Gire el interruptor de luz a la posición  o <b>AUTO</b>.</p>
 <p>Desconectar luces</p>	<p>* Ha abandonado el vehículo y la luz sigue conectada.</p> <p>► Gire el interruptor de luz a la posición <b>AUTO</b>.</p>
 <p>Intelligent Light System no funciona</p>	<p>* El Intelligent Light System está averiado. El sistema de iluminación sigue funcionando sin las funciones de Intelligent Light System.</p> <p>► Diríjase a un taller especializado.</p>
<p>Asistente de luz de carretera adaptativo no disponible actualmente Ver Instrucciones servicio</p>	<p>* Las luces de carretera automáticas no están disponibles temporalmente. Se han alcanzado los límites del sistema (→ página 120). Si dejan de darse las causas, el sistema vuelve a estar disponible. Aparece el aviso <a href="#">Asistente luz ctra. adaptativo disponible de nuevo</a> en el visualizador.</p>



Avisos mostrados en el visualizador	Posibles causas / consecuencias y ► soluciones
	<ul style="list-style-type: none"> <li>► Pro siga la marcha.</li> <li>► Maneje manualmente la luz de carretera hasta que las luces de carretera automáticas vuelvan a estar disponibles.</li> </ul>
Asistente luz ctra. adaptativo no funciona	<p>* Las luces de carretera automáticas están averiadas.</p> <ul style="list-style-type: none"> <li>► Dirjase a un taller especializado.</li> </ul>
Asistente luz de carretera adaptativo Plus no disponible actualmente Ver Instrucciones servicio	<p>* Las luces de carretera automáticas Plus no están disponibles temporalmente. Se han alcanzado los límites del sistema (→ página 121). Si dejan de darse las causas, el sistema vuelve a estar disponible. Aparece el aviso <a href="#">Asistente luz ctra. adaptativo Plus disponible de nuevo</a> en el visualizador.</p> <ul style="list-style-type: none"> <li>► Pro siga la marcha.</li> <li>► Maneje manualmente la luz de carretera hasta que las luces de carretera automáticas Plus vuelvan a estar disponibles.</li> </ul>
Asistente luz ctra. adaptativo Plus no funciona	<p>* Las luces de carretera automáticas Plus están averiadas.</p> <ul style="list-style-type: none"> <li>► Dirjase a un taller especializado.</li> </ul>
Luces intermitentes de emergencia Avería	<p>* El interruptor de las luces intermitentes de advertencia está averiado.</p> <ul style="list-style-type: none"> <li>► Dirjase a un taller especializado.</li> </ul>



## Climatización



Avisos mostrados en el visualizador	Posibles causas / consecuencias y ► soluciones
 <p data-bbox="144 412 389 456">no funciona Ver Instruc. servicio</p>	<p data-bbox="476 314 1092 339">* La calefacción independiente está temporalmente averiada.</p> <ul data-bbox="495 350 1609 433" style="list-style-type: none"><li data-bbox="495 350 1609 401">► Si el vehículo se encuentra parado en posición horizontal y con el motor frío: intente conectar la calefacción independiente cuatro veces en intervalos de varios minutos.</li><li data-bbox="495 412 1326 433">► Si la calefacción independiente no se conecta: diríjase a un taller especializado.</li></ul>
 <p data-bbox="144 578 389 601">no funciona Batería baja</p>	<p data-bbox="476 485 962 510">* La tensión de la red de a bordo es insuficiente.</p> <p data-bbox="495 521 999 545">La calefacción independiente se ha desconectado.</p> <ul data-bbox="495 556 1363 577" style="list-style-type: none"><li data-bbox="495 556 1363 577">► Conduzca un trayecto mayor, hasta que la batería vuelva a tener la suficiente carga.</li></ul>
 <p data-bbox="144 721 417 765">no funciona Repostar combustible</p>	<p data-bbox="476 628 1554 653">* Hay poco combustible en el depósito de combustible. No se puede conectar la calefacción independiente.</p> <ul data-bbox="495 664 731 684" style="list-style-type: none"><li data-bbox="495 664 731 684">► Reposte el vehículo.</li></ul>





## Vehículo

Avisos mostrados en el visualizador	Posibles causas / consecuencias y ► soluciones
 <p data-bbox="194 409 471 486">Vehículo preparado marcha Desconectar el encendido antes de abandonarlo</p>	<p data-bbox="526 315 1108 336">* Está a punto de abandonar el vehículo listo para circular.</p> <ul style="list-style-type: none"> <li data-bbox="545 347 1690 398">► Cuando vaya a salir del vehículo, desconecte el encendido, asegure el vehículo para impedir su desplazamiento y llévese la llave.</li> <li data-bbox="545 409 1690 486">► Si no abandona el vehículo, desconecte los consumidores eléctricos, por ejemplo, la calefacción de asiento. De lo contrario, la batería de 12 V puede descargarse y el vehículo solo puede arrancarse por medio de una batería ajena (ayuda al arranque).</li> </ul>
 <p data-bbox="194 600 471 678">Dirección averiada Mayor esfuerzo necesario Ver Instrucciones servicio</p>	<p data-bbox="526 507 1025 528">* La servoasistencia de la dirección está averiada.</p> <div style="background-color: #e0e0e0; padding: 5px; margin: 5px 0;"> <p data-bbox="563 559 1496 585"><b>⚠ ADVERTENCIA</b> Peligro de accidente debido a un comportamiento direccional modificado</p> </div> <p data-bbox="563 600 1644 626">Si la servoasistencia de la dirección falla parcial o totalmente, necesitará ejercer más fuerza para maniobrar.</p> <ul style="list-style-type: none"> <li data-bbox="563 637 1395 657">► Si es posible dirigir el vehículo con seguridad, siga conduciendo con precaución.</li> <li data-bbox="563 668 1062 688">► Diríjase de inmediato a un taller especializado.</li> </ul>

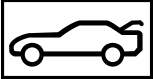

Avisos mostrados en el visualizador	Posibles causas / consecuencias y ► soluciones
 <p data-bbox="144 366 421 443">Dirección averiada Detener vehículo inmediat. Ver Instrucciones servicio</p>	<p data-bbox="476 275 1313 298">* La dirección está averiada. La maniobrabilidad ha quedado fuertemente afectada.</p> <div data-bbox="495 317 1648 470"><p data-bbox="513 325 1212 350">▲ <b>ADVERTENCIA</b> Peligro de accidente por maniobrabilidad limitada</p><p data-bbox="513 366 1539 391">Si la dirección no funciona correctamente, la seguridad de funcionamiento del vehículo se ve afectada.</p><ul data-bbox="513 399 1448 459" style="list-style-type: none"><li data-bbox="513 399 1448 424">► Deténgase de inmediato teniendo en cuenta la situación del tráfico. No prosiga la marcha.</li><li data-bbox="513 433 1036 459">► Póngase en contacto con un taller especializado.</li></ul></div>
 <p data-bbox="144 578 421 627">Dirección averiada Ver Instruc. servicio</p>	<p data-bbox="476 486 1615 511">* El bloqueo eléctrico de la dirección está averiado. La dirección puede bloquearse mediante el bloqueo eléctrico.</p> <div data-bbox="495 530 1648 681"><p data-bbox="513 538 1212 563">▲ <b>ADVERTENCIA</b> Peligro de accidente por maniobrabilidad limitada</p><p data-bbox="513 580 1539 605">Si la dirección no funciona correctamente, la seguridad de funcionamiento del vehículo se ve afectada.</p><ul data-bbox="513 613 1448 673" style="list-style-type: none"><li data-bbox="513 613 1448 638">► Deténgase de inmediato teniendo en cuenta la situación del tráfico. No prosiga la marcha.</li><li data-bbox="513 646 1036 673">► Póngase en contacto con un taller especializado.</li></ul></div> <ul data-bbox="495 698 1434 758" style="list-style-type: none"><li data-bbox="495 698 1434 723">► Deténgase de inmediato teniendo en cuenta la situación del tráfico. No prosiga la marcha.</li><li data-bbox="495 731 1018 758">► Póngase en contacto con un taller especializado.</li></ul>

Avisos mostrados en el visualizador	Posibles causas / consecuencias y ► soluciones
 <p data-bbox="194 367 443 419">Girar el volante antes de arrancar</p>	<ul style="list-style-type: none"> <li>* El bloqueo eléctrico de la dirección no ha podido desbloquear la dirección.           <ul style="list-style-type: none"> <li>► Desconecte el encendido.</li> <li>► Para solucionar la deformación por tensión, gire el volante ligeramente hacia la izquierda y hacia la derecha.</li> <li>► Vuelva a conectar el encendido.</li> </ul> </li> </ul>
<p data-bbox="194 440 471 492">Capó activo Avería Ver Instruc. servicio</p>	<ul style="list-style-type: none"> <li>* El capó activo (protección para peatones) está averiado o no funciona debido a una activación.           <ul style="list-style-type: none"> <li>► Diríjase a un taller especializado.</li> </ul> </li> </ul>
	<ul style="list-style-type: none"> <li>* Está abierta una puerta como mínimo.           <ul style="list-style-type: none"> <li>► Cierre todas las puertas.</li> </ul> </li> </ul>
	<ul style="list-style-type: none"> <li>* El capó está abierto.           <div data-bbox="545 668 1690 818" style="border: 1px solid gray; padding: 5px; margin-top: 10px;"> <p><b>⚠ ADVERTENCIA</b> Peligro de accidente por llevar el capó desbloqueado durante la marcha</p> <p>El capó se podría abrir y limitar la visibilidad.</p> <ul style="list-style-type: none"> <li>► No desbloquee nunca el capó durante la marcha.</li> <li>► Asegúrese siempre antes de iniciar la marcha de que el capó esté bloqueado.</li> </ul> </div> <ul style="list-style-type: none"> <li>► Detenga inmediatamente el vehículo teniendo en cuenta la situación del tráfico.</li> </ul> </li> </ul>



## 458 Avisos en el visualizador y testigos luminosos de advertencia/de control



Avisos mostrados en el visualizador	Posibles causas / consecuencias y ► soluciones
	<ul style="list-style-type: none"><li>► Cierre el capó.</li></ul> <p>* La tapa del maletero está abierta.</p> <div data-bbox="497 358 1648 563" style="border: 1px solid gray; padding: 5px;"><p><b>▲ PELIGRO</b> Peligro de intoxicación por gases de escape</p><p>Los motores de combustión interna emiten gases de escape tóxicos como, porejemplo, monóxido de carbono. Si se abre la tapa del maletero mientras funciona el motor, especialmente durante la marcha, pueden llegar gases de escape al habitáculo.</p><ul style="list-style-type: none"><li>► Pare siempre el motor antes de abrir la tapa del maletero.</li><li>► No circule nunca con la tapa del maletero abierta.</li></ul></div> <ul style="list-style-type: none"><li>► Cierre la tapa del maletero.</li></ul>
 <p>Rellenar agua limpiacristales</p>	<p>* El nivel de agua de lavado ha caído por debajo del mínimo en el depósito de agua de lavado.</p> <ul style="list-style-type: none"><li>► Añada agua de lavado (→ página 258).</li></ul>

## Motor

Avisos mostrados en el visualizador	Posibles causas / consecuencias y ► soluciones
<p>Para parar el motor, pulsar la tecla de arranque y parada durante al menos 3 segundos o 3 veces</p>	<ul style="list-style-type: none"> <li>* Ha pulsado la tecla de arranque y parada durante la marcha.               <ul style="list-style-type: none"> <li>► Información sobre la detención del motor durante la marcha (→ página 145).</li> </ul> </li> </ul>
 <p>Rellenar líquido refrigerante Ver Instruc. servicio</p>	<ul style="list-style-type: none"> <li>* El nivel del líquido refrigerante es demasiado bajo.               <div style="border: 1px solid black; padding: 5px; margin-top: 10px;"> <p><b>! INDICACIÓN</b> Avería del motor por cantidad insuficiente de líquido refrigerante</p> <p>► Evite los recorridos prolongados con una cantidad insuficiente de líquido refrigerante.</p> </div> <ul style="list-style-type: none"> <li>► Rellene líquido refrigerante (→ página 257).</li> <li>► Encargue la revisión del sistema de refrigeración del motor en un taller especializado.</li> </ul> </li> </ul>
 <p>Líquido refrigerante Demasiado caliente Detener vehículo Parar motor</p>	<ul style="list-style-type: none"> <li>* El líquido refrigerante está demasiado caliente.               <ul style="list-style-type: none"> <li>► Detenga inmediatamente el vehículo sin poner en peligro la seguridad vial y pare el motor.</li> </ul> <div style="border: 1px solid black; padding: 5px; margin-top: 10px;"> <p><b>⚠ ADVERTENCIA</b> Peligro de sufrir quemaduras al abrir el capó</p> <p>Si abre el capó con el motor sobrecalentado o con un incendio en el compartimento del motor, puede entrar en contacto con gases calientes u otras fugas de sustancias de servicio.</p> </div> </li> </ul>

## 460 Avisos en el visualizador y testigos luminosos de advertencia/de control

Avisos mostrados en el visualizador	Posibles causas / consecuencias y ► soluciones
	<ul style="list-style-type: none"><li>▶ Antes de abrir el capó, deje que el motor sobrecalentado se enfríe.</li><li>▶ En caso de incendio en el compartimento del motor, mantenga el capó cerrado y avise a los bomberos.</li></ul> <ul style="list-style-type: none"><li>► Espere hasta que se haya enfriado el motor.</li><li>► Asegúrese de que el suministro de aire al radiador del motor no esté obstaculizado.</li><li>► Siga conduciendo hasta el próximo taller especializado sin forzar mucho el motor. Además, asegúrese de que la indicación de la temperatura del líquido refrigerante permanezca por debajo de la marca roja.</li></ul>
	<ul style="list-style-type: none"><li>* El motor del ventilador está averiado.</li><li>► Siga conduciendo hasta el próximo taller especializado sin forzar mucho el motor. Además, asegúrese de que la indicación de la temperatura del líquido refrigerante permanezca por debajo de la marca roja.</li></ul>
 Reserva combustible	<ul style="list-style-type: none"><li>* El nivel de combustible ha alcanzado el margen de reserva.</li><li>► Reposte.</li></ul>

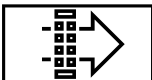
Avisos mostrados en el visualizador	Posibles causas / consecuencias y ► soluciones
 <p data-bbox="195 367 476 419">Tapón del depósito de combustible abierto</p>	<p data-bbox="526 274 1672 295">* El tapón del depósito de combustible no está correctamente cerrado o el sistema de combustible está inestanco.</p> <ul style="list-style-type: none"> <li data-bbox="545 305 1025 326">► Cierre el tapón del depósito de combustible.</li> <li data-bbox="545 336 1570 367">► <b>Si el tapón del depósito de combustible estaba bien cerrado:</b> diríjase a un taller especializado.</li> </ul>
 <p data-bbox="195 533 476 585">Limpiar el filtro de combustible</p>	<p data-bbox="526 440 1663 461">* <b>Vehículos con motor diésel:</b> el filtro de combustible está sucio o debe vaciar el agua del filtro de combustible.</p> <ul style="list-style-type: none"> <li data-bbox="545 471 914 502">► Diríjase a un taller especializado.</li> </ul>
 <p data-bbox="195 699 415 730">Sustituir filtro de aire</p>	<p data-bbox="526 606 1395 626">* <b>Vehículos con motor diésel:</b> el filtro de aire del motor está sucio y debe sustituirse.</p> <ul style="list-style-type: none"> <li data-bbox="545 637 914 668">► Diríjase a un taller especializado.</li> </ul>
<p data-bbox="195 751 471 802">Sistema de propulsión Avería Acudir al taller</p>	<p data-bbox="526 751 933 771">* El sistema de propulsión está averiado.</p> <ul style="list-style-type: none"> <li data-bbox="545 782 914 813">► Diríjase a un taller especializado.</li> </ul>

## 462 Avisos en el visualizador y testigos luminosos de advertencia/de control

Avisos mostrados en el visualizador	Posibles causas / consecuencias y ► soluciones
Sistema de propulsión Avería Detener el vehículo Parar el motor	<ul style="list-style-type: none"><li>* El sistema de propulsión está averiado.<ul style="list-style-type: none"><li>► Detenga inmediatamente el vehículo sin poner en peligro la seguridad vial y pare el motor.</li><li>► Póngase en contacto con un taller especializado.</li></ul></li></ul>

## Cambio

Avisos mostrados en el visualizador	Posibles causas / consecuencias y ► soluciones
Posición de marcha P solo con vehículo parado	<ul style="list-style-type: none"><li>* La posición de aparcamiento <b>P</b> solo se puede acoplar con el vehículo parado.<ul style="list-style-type: none"><li>► Para parar, pise el pedal de freno.</li><li>► Con el vehículo parado, acople la posición de aparcamiento <b>P</b>.</li></ul></li></ul>
Para salir de posic. de marcha P: accionar freno	<ul style="list-style-type: none"><li>* Ha intentado acoplar otra posición del cambio desde la posición de aparcamiento <b>P</b>.<ul style="list-style-type: none"><li>► Pise el pedal de freno.</li><li>► Acople la posición del cambio <b>D</b>, <b>R</b> o la posición de ralentí <b>N</b>.</li></ul></li></ul>
Para salir de posic. marcha P o N: accionar freno y arrancar motor	<ul style="list-style-type: none"><li>* Ha intentado acoplar otra posición del cambio desde la posición de aparcamiento <b>P</b> o la posición de ralentí <b>N</b>.<ul style="list-style-type: none"><li>► Pise el pedal de freno.</li><li>► Arranque el motor.</li><li>► Cambie la posición del cambio.</li></ul></li></ul>



Avisos mostrados en el visualizador	Posibles causas / consecuencias y ► soluciones
Para acoplar la posición de marcha D o R, primero accionar el freno	<ul style="list-style-type: none"> <li>* Ha intentado acoplar la posición <b>D</b> o <b>R</b> del cambio.               <ul style="list-style-type: none"> <li>► Pise el pedal de freno.</li> <li>► Acople la posición del cambio <b>D</b> o <b>R</b>.</li> </ul> </li> </ul>
Para acoplar posición de marcha R: primero accionar freno	<ul style="list-style-type: none"> <li>* Ha intentado acoplar la posición <b>R</b> del cambio.               <ul style="list-style-type: none"> <li>► Pise el pedal de freno.</li> <li>► Acople la posición <b>R</b> del cambio.</li> </ul> </li> </ul>
Peligro desplazamiento Puerta del conductor está abierta y cambio no está en posición P	<ul style="list-style-type: none"> <li>* La puerta del conductor no está completamente cerrada y el cambio está acoplado en la posición <b>D</b>, <b>R</b> o punto muerto <b>N</b>.               <ul style="list-style-type: none"> <li>► Al aparcar el vehículo, acople la posición de aparcamiento <b>P</b>.</li> </ul> </li> </ul>
Posición N activada permanentemente Peligro de desplazamiento	<ul style="list-style-type: none"> <li>* Durante el desplazamiento o marcha del vehículo se ha acoplado el punto muerto <b>N</b>.               <ul style="list-style-type: none"> <li>► Para parar, pise el pedal de freno.</li> <li>► Con el vehículo parado, acople la posición de aparcamiento <b>P</b>.</li> <li>► Para continuar la marcha, acople la posición <b>D</b> o <b>R</b> del cambio.</li> </ul> </li> </ul>
Acudir al taller sin cambiar de marcha	<ul style="list-style-type: none"> <li>* El cambio está averiado. Ya no se puede cambiar la posición del cambio.               <ul style="list-style-type: none"> <li>► Si está acoplada la posición <b>D</b> del cambio, acuda a un taller especializado sin cambiar la posición del cambio.</li> <li>► En todas las demás posiciones del cambio, detenga el vehículo sin poner en peligro la seguridad vial.</li> </ul> </li> </ul>

#### 464 Avisos en el visualizador y testigos luminosos de advertencia/de control





Avisos mostrados en el visualizador	Posibles causas / consecuencias y ► soluciones
	<ul style="list-style-type: none"> <li>► Póngase en contacto con un taller especializado o con el servicio de asistencia.</li> </ul>
<p>No es posible circular marcha atrás <a href="#">Acudir al taller</a></p>	<p>* El cambio está averiado. No se puede acoplar la posición <b>R</b> del cambio.</p> <ul style="list-style-type: none"> <li>► Diríjase a un taller especializado.</li> </ul>
<p>Cambio Avería <a href="#">Detener el vehículo</a></p>	<p>* El cambio está averiado. El cambio acopla automáticamente la posición de ralentí <b>N</b>.</p> <ul style="list-style-type: none"> <li>► Deténgase de inmediato teniendo en cuenta la situación del tráfico.</li> <li>► Pise el pedal de freno.</li> <li>► Acople la posición de aparcamiento <b>P</b>.</li> <li>► Póngase en contacto con un taller especializado.</li> </ul>
<p>Cambio Avería</p>	<p>* El cambio está averiado. La causa puede ser que el embrague esté sobrecalentado o las marchas bloqueadas.</p> <ul style="list-style-type: none"> <li>► Deje enfriar el cambio.</li> <li>► Si sigue apareciendo el aviso en el visualizador después de un reinicio posterior, diríjase a un taller especializado.</li> </ul>
<div data-bbox="155 708 310 791" data-label="Image"> </div> <p><a href="#">Aceite del cambio sobrecalentado</a> <a href="#">Conducir con cuidado</a></p>	<p>* El cambio se ha sobrecalentado. Si el aviso está activo en el visualizador, la puesta en marcha y el comportamiento de marcha se pueden ver afectados temporalmente.</p> <ul style="list-style-type: none"> <li>► Circule a un número de revoluciones del motor más bajo.</li> <li>► Evite una conducción deportiva.</li> <li>► Antes de iniciar la marcha en pendientes, deje enfriar el cambio hasta que desaparezca el aviso del visualizador.</li> </ul>





Avisos mostrados en el visualizador	Posibles causas / consecuencias y ► soluciones
Bloqueo de estacionamiento no funciona Accionar freno estacionam.	<ul style="list-style-type: none"> <li>* El cambio está averiado. No se puede acoplar la posición de aparcamiento <b>P</b>.</li> <li>► Detenga el vehículo sin poner en peligro la seguridad vial.</li> <li>► Asegure el vehículo con el freno de estacionamiento eléctrico para impedir que se desplace.</li> </ul>
Reprogramando el cambio... Accionar palanca selectora Pisar freno durante XX s Peligro de desplazamiento	<ul style="list-style-type: none"> <li>* El cambio se está programando. Existe peligro de desplazamiento.</li> <li>► Pise el pedal de freno y manténgalo pisado hasta que haya finalizado el proceso de aprendizaje. Durante el proceso de aprendizaje, el freno de estacionamiento eléctrico también se acciona automáticamente.</li> <li>► Conecte el encendido.</li> <li>► Acople la posición de aparcamiento <b>P</b>, la posición del cambio <b>R</b> o el punto muerto <b>N</b>.</li> </ul>
Peligro de desplazamiento Accionar el freno de estacionamiento Ver Instrucciones servicio	<ul style="list-style-type: none"> <li>* La posición del cambio no se puede determinar con seguridad.</li> <li>► Asegure el vehículo con el freno de estacionamiento eléctrico para impedir que se desplace.</li> </ul>
Reprogramación del cambio finalizada	<ul style="list-style-type: none"> <li>* El proceso de aprendizaje del cambio ha finalizado. Ya se pueden volver a acoplar todas las posiciones del cambio.</li> </ul>
Cambio Avería Acudir al taller	<ul style="list-style-type: none"> <li>* El cambio está averiado. Diríjase a un taller especializado.</li> </ul>



Avisos mostrados en el visualizador	Posibles causas / consecuencias y ► soluciones
<p>Para arrancar motor: pisar a fondo el embrague</p>	<ul style="list-style-type: none"> <li>* Ha intentado poner en marcha el motor sin pisar a fondo el pedal del embrague.               <ul style="list-style-type: none"> <li>► Pise a fondo el pedal del embrague y a continuación arranque el motor.</li> </ul> </li> <li>* El motor se ha parado al poner el vehículo en movimiento, por ejemplo, por haber soltado el pedal del embrague con excesiva rapidez.               <ul style="list-style-type: none"> <li>► Vuelva a pisar el pedal del embrague a fondo. El motor arranca automáticamente.</li> <li>► Para ponerse en movimiento suelte lentamente el pedal del embrague.</li> </ul> </li> </ul>
<p>Embrague sobrecalentado Evitar arrancar hasta que desaparezca el mensaje</p>	<ul style="list-style-type: none"> <li>* El embrague se ha solicitado excesivamente y se ha sobrecalentado. Evite los arranques frecuentes y recorridos prolongados a velocidad muy baja.               <ul style="list-style-type: none"> <li>► Deténgase teniendo en cuenta la situación del tráfico y deje el motor en marcha. El embrague se enfría más rápido con el motor en marcha.</li> </ul> <p>O bien:</p> <ul style="list-style-type: none"> <li>► A ser posible, prosiga la marcha con una velocidad constante y levante el pie del pedal del embrague. No haga patinar el embrague. El embrague se enfría durante la marcha. El aviso desaparecerá del visualizador cuando se haya enfriado el embrague.</li> </ul> </li> </ul>
<p>Batería auxiliar Avería</p>	<ul style="list-style-type: none"> <li>* La batería de emergencia para el cambio deja de cargarse.               <ul style="list-style-type: none"> <li>► Diríjase a un taller especializado.</li> </ul> </li> </ul>



Avisos mostrados en el visualizador	Posibles causas / consecuencias y ► soluciones
	<ul style="list-style-type: none"> <li>► Hasta entonces, acople siempre la posición de aparcamiento <b>P</b> manualmente antes de parar el motor.</li> <li>► Antes de abandonar el vehículo, accione el freno de estacionamiento eléctrico.</li> </ul>

## Frenos





Avisos mostrados en el visualizador	Posibles causas / consecuencias y ► soluciones
<div style="border: 1px solid black; padding: 5px; text-align: center; width: 80px; margin: 0 auto;"> <b>PARK</b> </div> <p>(solo EE. UU.)</p> <div style="border: 1px solid black; padding: 5px; text-align: center; width: 80px; margin: 0 auto;">  </div> <p>(solo Canadá)</p> <p>Freno de estacionamiento Ver Instruc. servicio</p>	<p>* El testigo de control amarillo  se ilumina. El freno de estacionamiento eléctrico está averiado.</p> <p><b>Para accionar el freno:</b></p> <ul style="list-style-type: none"> <li>► Desconecte y vuelva a conectar el encendido.</li> <li>► Accione manualmente el freno de estacionamiento eléctrico (→ página 176).</li> </ul> <p>Si no se acciona el freno de estacionamiento eléctrico:</p> <ul style="list-style-type: none"> <li>► Diríjase a un taller especializado.</li> <li>► Si es necesario, asegure el vehículo para evitar su desplazamiento mientras está parado.</li> </ul> <p>* El testigo de control amarillo  y el testigo de control rojo <b>PARK</b> (solo EE. UU.) o  (solo Canadá) están encendidos. El freno de estacionamiento eléctrico está averiado.</p> <p><b>Para soltar el freno:</b></p> <ul style="list-style-type: none"> <li>► Desconecte y vuelva a conectar el encendido.</li> </ul>



Avisos mostrados en el visualizador	Posibles causas / consecuencias y ► soluciones
	<ul style="list-style-type: none"><li>► Suelte manualmente el freno de estacionamiento eléctrico (→ página 176).</li></ul> <p>O bien:</p> <ul style="list-style-type: none"><li>► Suelte automáticamente el freno de estacionamiento eléctrico (→ página 175).</li></ul> <p>Si después de esto no se puede soltar el freno de estacionamiento eléctrico:</p> <ul style="list-style-type: none"><li>► No prosiga la marcha. Póngase en contacto con un taller especializado.</li></ul> <p>* El testigo de control amarillo  está encendido y el testigo de control rojo  (solo EE. UU.) o  (solo Canadá) parpadea. El freno de estacionamiento eléctrico está averiado. El freno de estacionamiento eléctrico no se ha podido accionar o soltar.</p> <ul style="list-style-type: none"><li>► Desconecte y vuelva a conectar el encendido.</li></ul> <p><b>Para accionar el freno:</b></p> <ul style="list-style-type: none"><li>► Suelte manualmente el freno de estacionamiento eléctrico y, a continuación, acciónelo (→ página 176).</li></ul> <p><b>Para soltar el freno:</b></p> <ul style="list-style-type: none"><li>► Accione manualmente el freno de estacionamiento eléctrico y después suéltelo.</li></ul> <p>Si el freno de estacionamiento eléctrico no se puede accionar o el testigo de control rojo  (solo EE. UU.) o  (solo Canadá) sigue parpadeando:</p> <ul style="list-style-type: none"><li>► No prosiga la marcha. Póngase en contacto con un taller especializado.</li><li>► Si es necesario, asegure el vehículo para evitar su desplazamiento mientras está parado.</li></ul>



Avisos mostrados en el visualizador	Posibles causas / consecuencias y ► soluciones
	<p>* El testigo de control amarillo  se ilumina y el testigo de control rojo  (solo EE. UU.) o  (solo Canadá) parpadea durante aproximadamente diez segundos después de haber accionado o soltado el freno de estacionamiento eléctrico. Después sigue iluminado o se apaga. El freno de estacionamiento eléctrico está averiado.</p> <p><b>Si el estado de carga es demasiado bajo:</b></p> <ul style="list-style-type: none"> <li>► Cargue la batería de 12 V.</li> </ul> <p><b>Para accionar el freno:</b></p> <ul style="list-style-type: none"> <li>► Desconecte el encendido. El freno de estacionamiento eléctrico se acciona automáticamente.</li> </ul> <p>Si no se debe accionar el freno de estacionamiento eléctrico, por ejemplo, en el túnel de lavado o en caso de remolcado, deje el encendido conectado. No se aplica al remolcado con el eje trasero levantado.</p> <p>Si el freno de estacionamiento eléctrico no se acciona automáticamente:</p> <ul style="list-style-type: none"> <li>► Desconecte y vuelva a conectar el encendido.</li> <li>► Suelte manualmente el freno de estacionamiento eléctrico y, a continuación, acciónelo (→ página 176).</li> </ul> <p>Si a continuación no se puede accionar el freno de estacionamiento eléctrico:</p> <ul style="list-style-type: none"> <li>► Diríjase a un taller especializado.</li> <li>► Si es necesario, asegure el vehículo para evitar su desplazamiento mientras está parado.</li> </ul>

Avisos mostrados en el visualizador	Posibles causas / consecuencias y ► soluciones
	<p><b>Para soltar el freno:</b></p> <ul style="list-style-type: none"> <li>► Si se cumplen las condiciones para el soltado automático y el freno de estacionamiento eléctrico no se suelta automáticamente, suelte el freno de estacionamiento eléctrico manualmente (→ página 176).</li> </ul> <p>Si a continuación no se puede soltar el freno de estacionamiento eléctrico:</p> <ul style="list-style-type: none"> <li>► No prosiga la marcha. Póngase en contacto con un taller especializado.</li> </ul>
<div style="border: 1px solid black; padding: 5px; margin-bottom: 5px; text-align: center;"> <p><b>PARK</b></p> </div> <p>(solo EE. UU.)</p> <div style="border: 1px solid black; padding: 5px; margin-bottom: 5px; text-align: center;">  </div> <p>(solo Canadá)</p> <p><a href="#">Soltar el freno de estacionamiento</a></p>	<p>* El testigo de control rojo  (solo EE. UU.) o  (solo Canadá) parpadea.</p> <p>El freno de estacionamiento eléctrico está accionado durante la marcha:</p> <ul style="list-style-type: none"> <li>• No se ha cumplido una condición para el soltado automático del freno de estacionamiento eléctrico (→ página 175).</li> <li>• Está realizando un frenado de emergencia con el freno de estacionamiento eléctrico (→ página 176).</li> </ul> <ul style="list-style-type: none"> <li>► Compruebe las condiciones para el soltado automático del freno de estacionamiento eléctrico.</li> <li>► Suelte manualmente el freno de estacionamiento eléctrico.</li> </ul>









Avisos mostrados en el visualizador	Posibles causas / consecuencias y ► soluciones
 <p>(solo EE. UU.)</p>  <p>(solo Canadá)</p> <p>Freno estacionam. Para soltar: conectar encendido</p>	<p>* El testigo de control rojo  (solo EE. UU.) o  (solo Canadá) está encendido. Al soltar el freno de estacionamiento eléctrico, el encendido se desconecta.</p> <p>► Conecte el encendido.</p>
<p>Peligro de desplazamiento Freno de estacionamiento no accionado Ver Instrucciones servicio</p>	<p>* <b>Vehículos con cambio manual:</b> el freno de estacionamiento eléctrico no está accionado y abre la puerta del conductor.</p> <p>► Accione el freno de estacionamiento eléctrico.</p>

Avisos mostrados en el visualizador	Posibles causas / consecuencias y ► soluciones
 <p>(solo EE. UU.)</p>  <p>(solo Canadá)</p> <p>Frenar de inmediato</p>	<p>* <b>Vehículos con cambio manual:</b> se ha producido una avería con la función HOLD conectada.</p> <p>Es posible además que suene una bocina de modo uniforme. El sonido de la bocina se intensifica si intenta bloquear el vehículo.</p> <p>No puede arrancar el motor.</p> <ul style="list-style-type: none"><li>► Pise de inmediato y con firmeza el pedal de freno hasta que desaparezca el aviso en el visualizador.</li><li>► Puede volver a arrancar el motor.</li></ul>

Avisos mostrados en el visualizador	Posibles causas / consecuencias y ► soluciones
 <p>(solo EE. UU.)</p>  <p>(solo Canadá)</p> <p>Comprobar nivel líquido de frenos</p>	<p>* Hay poco líquido de frenos en el depósito de líquido de frenos.</p> <div data-bbox="547 317 1696 529"><p><b>▲ ADVERTENCIA</b> Peligro de accidente por bajo nivel de líquido de frenos</p><p>Si el nivel de líquido de frenos es demasiado bajo, el efecto de frenado y, con él, el comportamiento de frenado pueden verse afectados.</p><ul style="list-style-type: none"><li>► Deténgase de inmediato teniendo en cuenta la situación del tráfico. No prosiga la marcha.</li><li>► Póngase en contacto con un taller especializado.</li><li>► No añada líquido de frenos.</li></ul></div>
 <p>Comprobar forros de freno Ver Instrucciones servicio</p>	<p>* Los forros de freno están al límite de desgaste.</p> <ul style="list-style-type: none"><li>► Diríjase a un taller especializado.</li></ul>

### Sistemas de asistencia

Avisos mostrados en el visualizador	Posibles causas / consecuencias y ► soluciones
 desconectado	<ul style="list-style-type: none"><li>* La función HOLD está desconectada, porque el vehículo se desliza o no se cumple alguna condición para la conexión.<ul style="list-style-type: none"><li>► Vuelva a conectar más tarde la función HOLD o compruebe las condiciones para la conexión de la función HOLD (→ página 184).</li></ul></li></ul>
 Attention Assist no funciona	<ul style="list-style-type: none"><li>* El sistema ATTENTION ASSIST está averiado.<ul style="list-style-type: none"><li>► Diríjase a un taller especializado.</li></ul></li></ul>
 Attention Assist: ¡Descansar!	<ul style="list-style-type: none"><li>* El sistema ATTENTION ASSIST ha determinado que el conductor muestra síntomas de cansancio o falta de atención progresiva (→ página 187).<ul style="list-style-type: none"><li>► Realice una pausa en caso necesario.</li></ul></li></ul>

Avisos mostrados en el visualizador	Posibles causas / consecuencias y ► soluciones
 <p>--- mph</p>	<ul style="list-style-type: none"> <li>* No puede conectar el sistema TEMPOMAT porque no se cumplen todas las condiciones para la conexión.               <ul style="list-style-type: none"> <li>► Tenga en cuenta las condiciones de conexión del sistema TEMPOMAT (→ página 189).</li> </ul> </li> </ul>
<p>TEMPOMAT no funciona</p>	<ul style="list-style-type: none"> <li>* El sistema TEMPOMAT está averiado.               <ul style="list-style-type: none"> <li>► Diríjase a un taller especializado.</li> </ul> </li> </ul>
<p>TEMPOMAT desconectado</p>	<ul style="list-style-type: none"> <li>* Ha desconectado el TEMPOMAT. Si suena una señal acústica de advertencia adicional, el TEMPOMAT se ha desconectado automáticamente (→ página 188).</li> </ul>
 <p>--- mph</p>	<ul style="list-style-type: none"> <li>* No puede conectar el asistente activo de distancia DISTRONIC porque no se cumplen todas las condiciones para la conexión.               <ul style="list-style-type: none"> <li>► Tenga en cuenta las condiciones para la conexión del asistente activo de distancia DISTRONIC (→ página 193).</li> </ul> </li> </ul>
 <p>pasivo</p>	<ul style="list-style-type: none"> <li>* Si acciona el pedal acelerador más allá del ajuste del asistente activo de distancia DISTRONIC, el sistema se conecta en modo pasivo (→ página 190).</li> </ul>

Avisos mostrados en el visualizador	Posibles causas / consecuencias y ► soluciones
 <p>desconectado</p>	<p>* Se ha desactivado el asistente activo de distancia DISTRONIC. Si suena una señal acústica de advertencia adicional, el asistente activo de distancia DISTRONIC se ha desactivado automáticamente (→ página 193).</p>
<p>Asistente activo de distancia no disponible actualmente Ver Instrucciones servicio</p>	<p>* El asistente activo de distancia DISTRONIC no está disponible temporalmente. Las condiciones del entorno están fuera de los límites del sistema (→ página 190). Cuando las condiciones ambientales se encuentren dentro de los límites del sistema, el sistema volverá a estar disponible.</p> <p>► Prosiga la marcha.</p>
<p>El asistente activo de distancia no funciona</p>	<p>* El asistente activo de distancia DISTRONIC está averiado. También pueden estar averiados otros sistemas de asistencia y de seguridad de marcha.</p> <p>► Diríjase a un taller especializado.</p>
<p>Asistente activo distancia disponible de nuevo</p>	<p>* El asistente activo de distancia DISTRONIC vuelve a estar operativo.</p> <p>► Active el asistente activo de distancia DISTRONIC (→ página 193).</p>
<p>Asistente activo de dirección no disponible actualmente Ver Instrucciones servicio</p>	<p>* El asistente activo de dirección no está disponible temporalmente. Las condiciones del entorno están fuera de los límites del sistema (→ página 195).</p>

Avisos mostrados en el visualizador	Posibles causas / consecuencias y ► soluciones
	<p>Cuando las condiciones ambientales se encuentren dentro de los límites del sistema, el sistema volverá a estar disponible.</p> <ul style="list-style-type: none"> <li>► Prosiga la marcha.</li> <li>► Compruebe la presión de los neumáticos en caso necesario.</li> </ul>
El asistente activo de dirección no funciona	<p>* El asistente activo de dirección está averiado. El asistente activo de distancia DISTRONIC sigue disponible.</p> <ul style="list-style-type: none"> <li>► Diríjase a un taller especializado.</li> </ul>
Asistente activo dirección no disponible actualmente debido a varias paradas de emergencia	<p>* El asistente activo de dirección no está disponible temporalmente debido a múltiples paradas de emergencia.</p> <ul style="list-style-type: none"> <li>► Asuma la dirección y deténgase teniendo en cuenta la situación del tráfico.</li> <li>► Desconecte y vuelva a conectar el encendido.</li> </ul> <p>El asistente activo de dirección vuelve a estar disponible.</p>
Iniciando parada de emergencia...	<p>* No tiene las manos sobre el volante. Se inicia la parada de emergencia (→ página 197).</p> <ul style="list-style-type: none"> <li>► Vuelva a colocar las manos sobre el volante.</li> </ul> <p>Puede interrumpir la deceleración en todo momento mediante una de las siguientes acciones:</p> <ul style="list-style-type: none"> <li>• Maniobrando</li> <li>• Frenando o acelerando</li> <li>• Desconectando el asistente activo de distancia DISTRONIC</li> </ul>

Avisos mostrados en el visualizador	Posibles causas / consecuencias y ► soluciones
	<p>* El asistente activo de dirección ha alcanzado los límites del sistema (→ página 195). No ha girado el volante de forma autónoma durante un periodo de tiempo prolongado.</p> <p>► Asuma la dirección y prosiga la marcha teniendo en cuenta la situación del tráfico.</p>
<p>Detec. objetos áng. muerto no disponible actualmente Ver Instrucciones servicio</p>	<p>* El control de ángulo muerto no está disponible temporalmente. Se han alcanzado los límites del sistema (→ página 203). Si dejan de darse las causas, el sistema vuelve a estar disponible.</p> <p>► Prosiga la marcha. O bien:</p> <p>► Si no desaparece el aviso del visualizador, detenga el vehículo sin poner en peligro la seguridad vial y vuelva a arrancar el motor.</p>
<p>El detector de objetos en ángulo muerto no funciona</p>	<p>* El control de ángulo muerto está averiado.</p> <p>► Diríjase a un taller especializado.</p>
<p>Detector activo de objetos en ángulo muerto no disponible actualmente Ver Instrucciones servicio</p>	<p>* El control activo de ángulo muerto no está disponible temporalmente. Se han alcanzado los límites del sistema (→ página 203). Si dejan de darse las causas, el sistema vuelve a estar disponible.</p> <p>► Prosiga la marcha. O bien:</p>



Avisos mostrados en el visualizador	Posibles causas / consecuencias y ► soluciones
	<ul style="list-style-type: none"> <li>► Si no desaparece el aviso del visualizador, detenga el vehículo sin poner en peligro la seguridad vial y vuelva a arrancar el motor.</li> </ul>
Detector activo objet. ángulo muerto no funciona	<ul style="list-style-type: none"> <li>* El control activo de ángulo muerto está averiado.</li> <li>► Diríjase a un taller especializado.</li> </ul>
Asistente activo de mantenimiento de carril no disponible actualmente Ver Instrucciones servicio	<ul style="list-style-type: none"> <li>* El detector activo de cambio de carril no está disponible temporalmente. Las condiciones del entorno están fuera de los límites del sistema (→ página 206). Cuando las condiciones ambientales se encuentren dentro de los límites del sistema, el sistema volverá a estar disponible.</li> <li>► Prosiga la marcha.</li> </ul>
Asistente activo mantenimiento carril no funciona	<ul style="list-style-type: none"> <li>* El detector activo de cambio de carril está averiado.</li> <li>► Diríjase a un taller especializado.</li> </ul>

Avisos mostrados en el visualizador	Posibles causas / consecuencias y ► soluciones
 <p data-bbox="144 622 402 671">no disponible(s) actualm. Sensores de radar sucios</p>	<p data-bbox="476 275 1147 296">* El sistema de detección por radar está averiado. Posibles causas:</p> <ul data-bbox="500 311 1345 401" style="list-style-type: none"><li data-bbox="500 311 783 332">• suciedad de los sensores</li><li data-bbox="500 342 759 363">• fuertes precipitaciones</li><li data-bbox="500 373 1345 401">• recorridos interurbanos prolongados sin tráfico fluido, por ejemplo, en el desierto</li></ul> <p data-bbox="495 420 1615 441">Los sistemas de seguridad de marcha y de conducción pueden estar averiados o temporalmente no disponibles.</p> <p data-bbox="495 451 1615 472">Si dejan de darse las causas, los sistemas de seguridad de marcha y de conducción vuelven a estar disponibles.</p> <p data-bbox="495 482 935 503">Si no desaparece el aviso en el visualizador:</p> <ul data-bbox="495 519 1105 612" style="list-style-type: none"><li data-bbox="495 519 1105 539">► Detenga el vehículo sin poner en peligro la seguridad vial.</li><li data-bbox="495 550 962 570">► Limpie todos los sensores (→ página 264).</li><li data-bbox="495 581 883 601">► Vuelva a poner el motor en marcha.</li></ul>

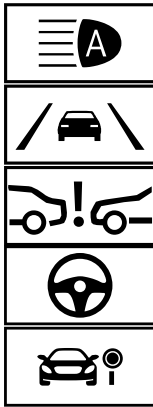

Avisos mostrados en el visualizador	Posibles causas / consecuencias y ► soluciones
 <p data-bbox="194 704 462 761">no disponible(s) actualm. Visión de cámara reducida</p>	<p data-bbox="526 274 1145 295">* La visibilidad de la cámara se ha reducido. Posibles causas:</p> <ul data-bbox="545 305 1182 404" style="list-style-type: none"> <li>• suciedad del parabrisas en el campo de visión de la cámara</li> <li>• fuertes precipitaciones o niebla</li> <li>• empañamiento del parabrisas delante de la cámara</li> </ul> <p data-bbox="545 414 1690 471">① El empañamiento detectado en el parabrisas se elimina automáticamente con la calefacción integrada en unos doce minutos.</p> <p data-bbox="545 481 1672 538">Los sistemas de seguridad de marcha y de conducción pueden estar averiados o temporalmente no disponibles. Si dejan de darse las causas, los sistemas de seguridad de marcha y de conducción vuelven a estar disponibles.</p> <p data-bbox="545 549 988 569">Si no desaparece el aviso en el visualizador:</p> <ul data-bbox="545 580 1155 647" style="list-style-type: none"> <li>► Detenga el vehículo sin poner en peligro la seguridad vial.</li> <li>► Limpie el parabrisas en caso necesario.</li> </ul>

## 482 Avisos en el visualizador y testigos luminosos de advertencia/de control

Avisos mostrados en el visualizador	Posibles causas / consecuencias y ► soluciones
 <p>Avería Circular como máximo a 80 km/h</p>	<p>* La amortiguación regulable está averiada. El comportamiento de marcha puede verse afectado.</p> <ul style="list-style-type: none"><li>► No circule a una velocidad superior a 50 mph (80 km/h).</li><li>► Diríjase a un taller especializado.</li></ul>
<p>Ayuda para aparcar y PARKTRONIC no funcionan Ver Instrucciones servicio</p>	<p>* <b>Vehículos con ayuda activa para aparcar:</b> la ayuda activa para aparcar y la ayuda para aparcar PARKTRONIC están averiadas.</p> <p><b>Vehículos sin ayuda activa para aparcar:</b> la ayuda para aparcar PARKTRONIC está averiada.</p> <ul style="list-style-type: none"><li>► Deténgase sin poner en peligro la seguridad vial y vuelva a arrancar el motor.</li><li>► Si sigue apareciendo el aviso en el visualizador, diríjase a un taller especializado.</li></ul>

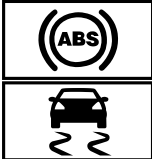
**Sistemas de seguridad de marcha**

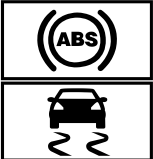
Avisos mostrados en el visualizador	Posibles causas / consecuencias y ► soluciones
<div data-bbox="205 319 362 484">  </div> <p data-bbox="195 495 445 567">no disponibles actualmente Ver Instrucciones servicio</p>	<p data-bbox="528 319 1179 342">* Los sistemas ABS y ESP® no están disponibles temporalmente.</p> <p data-bbox="547 353 1703 401">También pueden no estar disponibles temporalmente otros sistemas de asistencia y de seguridad de marcha como, por ejemplo, el BAS.</p> <p data-bbox="547 412 1677 461">El sistema de frenos sigue funcionando de la forma habitual. La distancia de frenado puede alargarse en situaciones de frenado de emergencia.</p> <div data-bbox="565 484 1703 526" style="background-color: #e0e0e0; padding: 5px;"> <p data-bbox="565 490 1341 519">▲ <b>ADVERTENCIA</b> Peligro de derrape por avería de los sistemas ABS y ESP®</p> </div> <p data-bbox="565 536 1393 560">Las ruedas pueden bloquearse al frenar y el sistema ESP® no estabiliza el vehículo.</p> <p data-bbox="565 570 1652 619">La maniobrabilidad y el comportamiento de frenado se ven notablemente afectados y la distancia de frenado puede incrementarse. Además se desconectan otros sistemas de seguridad de marcha.</p> <ul data-bbox="565 629 1641 743" style="list-style-type: none"> <li data-bbox="565 629 1641 678">► Conduzca con precaución un trayecto adecuado con curvas suaves a una velocidad superior a 19 mph (30 km/h).</li> <li data-bbox="565 688 1641 743">► Si no desaparece el aviso del visualizador, diríjase de inmediato a un taller especializado. Hágalo conduciendo con precaución.</li> </ul>

Avisos mostrados en el visualizador	Posibles causas / consecuencias y ► soluciones
<div data-bbox="155 277 312 443">  </div> <p data-bbox="144 453 399 501">no funcionan Ver Instruc. servicio</p>	<p data-bbox="476 275 1644 395">* Los sistemas ABS y ESP® están averiados. También pueden estar averiados otros sistemas de asistencia y de seguridad de marcha como, por ejemplo, el BAS. El sistema de frenos sigue funcionando de la forma habitual. La distancia de frenado puede alargarse en situaciones de frenado de emergencia.</p> <div data-bbox="500 415 1644 635" style="background-color: #f0f0f0; padding: 10px;"> <p data-bbox="513 422 1289 451"><b>▲ ADVERTENCIA</b> Peligro de derrape por avería de los sistemas ABS y ESP®</p> <p data-bbox="513 467 1600 553">Las ruedas pueden bloquearse al frenar y el sistema ESP® no estabiliza el vehículo. La maniobrabilidad y el comportamiento de frenado se ven notablemente afectados y la distancia de frenado puede incrementarse. Además se desconectan otros sistemas de seguridad de marcha.</p> <ul data-bbox="513 563 1434 625" style="list-style-type: none"> <li data-bbox="513 563 894 588">► Prosiga la marcha con precaución.</li> <li data-bbox="513 598 1434 625">► Encargue de inmediato la revisión de los sistemas ABS y ESP® en un taller especializado.</li> </ul> </div>
<div data-bbox="155 655 312 738">  </div> <p data-bbox="144 746 413 794">no disponible actualmente Ver Instrucciones servicio</p>	<p data-bbox="476 653 1644 713">* El sistema ESP® no está disponible temporalmente. También pueden estar averiados otros sistemas de asistencia y de seguridad de marcha como, por ejemplo, el BAS.</p> <div data-bbox="500 733 1644 839" style="background-color: #f0f0f0; padding: 10px;"> <p data-bbox="513 740 1203 769"><b>▲ ADVERTENCIA</b> Peligro de derrape por avería en el sistema ESP®</p> <p data-bbox="513 785 1628 835">Si el sistema ESP® está averiado, el sistema ESP® no estabiliza el vehículo. Además se desconectan otros sistemas de seguridad de marcha.</p> </div>

Avisos mostrados en el visualizador	Posibles causas / consecuencias y ► soluciones
	<ul style="list-style-type: none"> <li>► Conduzca con precaución un trayecto adecuado con curvas suaves a una velocidad superior a 19 mph (30 km/h).</li> <li>► Si no desaparece el aviso del visualizador, diríjase de inmediato a un taller especializado. Hágalo conduciendo con precaución.</li> </ul>
 <p data-bbox="195 513 436 560">no funciona Ver Instruc. servicio</p>	<p data-bbox="528 420 851 446">* El sistema ESP® está averiado.</p> <p data-bbox="547 456 1698 539">También pueden estar averiados otros sistemas de asistencia y de seguridad de marcha como, por ejemplo, el BAS. El sistema de frenos sigue funcionando de la forma habitual. La distancia de frenado puede alargarse en situaciones de frenado de emergencia.</p> <div data-bbox="547 560 1703 607" style="background-color: #e0e0e0; padding: 5px;"> <p data-bbox="565 570 1234 596"><b>▲ ADVERTENCIA</b> Peligro de derrape por avería del sistema ESP®</p> </div> <p data-bbox="565 612 1624 664">Si el sistema ESP® está averiado, no estabilizará el vehículo. ® Además, se desconectan otros sistemas de seguridad de marcha.</p> <ul style="list-style-type: none"> <li>► Prosiga la marcha con precaución.</li> <li>► Encargue la revisión del sistema ESP® en un taller especializado.</li> </ul>

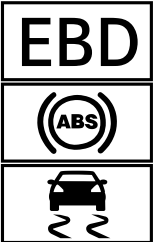
Avisos mostrados en el visualizador	Posibles causas / consecuencias y ► soluciones
 <p data-bbox="144 539 399 586">no funcionan Ver Instruc. servicio</p>	<p data-bbox="476 275 1650 335">* Los sistemas EBD, ABS y ESP® están averiados. También pueden estar averiados otros sistemas de asistencia y de seguridad de marcha como, por ejemplo, el BAS.</p> <div data-bbox="495 356 1650 573" style="border: 1px solid black; padding: 5px;"> <p data-bbox="513 363 1419 389">▲ <b>ADVERTENCIA</b> Peligro de derrape en caso de avería de los sistemas EBD, ABS y ESP®</p> <p data-bbox="513 408 1341 434">Las ruedas pueden bloquearse al frenar y el sistema ESP® no estabiliza el vehículo.</p> <p data-bbox="513 442 1600 494">La maniobrabilidad y el comportamiento de frenado se ven notablemente afectados y la distancia de frenado puede incrementarse. Además se desconectan otros sistemas de seguridad de marcha.</p> <ul style="list-style-type: none"> <li data-bbox="513 504 892 530">► Prosiga la marcha con precaución.</li> <li data-bbox="513 538 1369 564">► Encargue de inmediato la revisión del sistema de frenos en un taller especializado.</li> </ul> </div>
<p data-bbox="144 614 426 712">Asistente de frenado activo Funcionamiento limitado actualmente Ver Instrucciones servicio</p>	<p data-bbox="476 614 1642 726">* <b>Vehículos con paquete de asistencia a la conducción:</b> el asistente de frenado activo con función de cruce, el asistente de maniobra evasiva o PRE-SAFE® PLUS no están disponibles temporalmente, o solo de un modo parcial. <b>Vehículos sin paquete de asistencia a la conducción:</b> el asistente de frenado activo no está disponible temporalmente.</p> <ul style="list-style-type: none"> <li data-bbox="495 738 1642 816">► Prosiga la marcha. Cuando las condiciones ambientales se encuentren dentro de los límites del sistema, el sistema volverá a estar disponible.</li> <li data-bbox="495 826 1642 873">► Si no desaparece el aviso del visualizador, detenga el vehículo sin poner en peligro la seguridad vial y vuelva a arrancar el motor.</li> </ul>



Avisos mostrados en el visualizador	Posibles causas / consecuencias y ► soluciones
<p>Asistente frenado activo Funcionamiento limitado Ver Instrucciones servicio</p>	<p>* <b>Vehículos con paquete de asistencia a la conducción:</b> el asistente de frenado activo con función de cruce, el asistente de maniobra evasiva o PRE-SAFE® PLUS no están disponibles temporalmente, o solo de un modo limitado.</p> <p><b>Vehículos sin paquete de asistencia a la conducción:</b> el asistente de frenado activo no está disponible temporalmente, o solo de un modo limitado.</p> <p>► Diríjase a un taller especializado.</p>

### Mercedes me connect

Avisos mostrados en el visualizador	Posibles causas / consecuencias y ► soluciones
<p>Dispositivo detectado en el acoplamiento para diagnóstico Ver Instrucciones servicio</p>	<p>* Las funciones de detección de averías del vehículo están limitadas. Se ha producido un fallo en una o varias funciones principales del sistema Mercedes me connect.</p> <p>► Tenga en cuenta las indicaciones sobre el acoplamiento para diagnóstico (→ página 24).</p> <p>► Diríjase a un taller especializado.</p>

## 488 Avisos en el visualizador y testigos luminosos de advertencia/de control

Avisos mostrados en el visualizador	Posibles causas / consecuencias y ► soluciones
 <p>no funciona</p>	<p>* Se ha producido un fallo en una o varias funciones principales del sistema Mercedes me connect o del sistema de llamada de emergencia SOS.</p> <ul style="list-style-type: none"><li>► Diríjase a un taller especializado.</li></ul>

## Batería

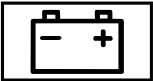
Avisos mostrados en el visualizador	Posibles causas / consecuencias y ► soluciones
 <p>Batería de 12 V Ver Instrucciones servicio</p>	<p>* El motor está apagado y el estado de carga es demasiado bajo.</p> <ul style="list-style-type: none"><li>► Desconecte los consumidores eléctricos innecesarios.</li></ul> <p>Para cargar la batería de 12 V:</p> <ul style="list-style-type: none"><li>► Deje funcionar el motor unos minutos o circule un trayecto más largo.</li></ul> <p>* Si el aviso se produce con el motor en marcha, hay una avería de la red de a bordo.</p> <ul style="list-style-type: none"><li>► Diríjase a un taller especializado.</li></ul>

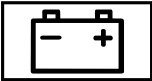
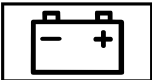
Avisos mostrados en el visualizador	Posibles causas / consecuencias y ► soluciones
 <p data-bbox="199 367 397 388">Ver Instruc. servicio</p>	<p data-bbox="526 274 887 295">* La batería de 12 V ya no se carga.</p> <div data-bbox="550 319 1696 440" style="border: 1px solid gray; padding: 5px;"> <p data-bbox="569 326 1215 347"><b>!</b> INDICACIÓN Posible avería del motor al continuar la marcha</p> <ul style="list-style-type: none"> <li data-bbox="569 367 822 388">▶ No prosiga la marcha.</li> <li data-bbox="569 398 1086 419">▶ Póngase en contacto con un taller especializado.</li> </ul> </div> <ul style="list-style-type: none"> <li data-bbox="545 455 1478 476">▶ Detenga inmediatamente el vehículo sin poner en peligro la seguridad vial y pare el motor.</li> <li data-bbox="545 486 1068 507">▶ Póngase en contacto con un taller especializado.</li> </ul>
 <p data-bbox="199 621 471 668">Detener el vehículo Ver Instruc. servicio</p>	<p data-bbox="526 528 1422 549">* La batería de 12 V deja de cargarse y ha alcanzado un estado de carga demasiado bajo.</p> <div data-bbox="550 572 1696 694" style="border: 1px solid gray; padding: 5px;"> <p data-bbox="569 580 1215 600"><b>!</b> INDICACIÓN Posible avería del motor al continuar la marcha</p> <ul style="list-style-type: none"> <li data-bbox="569 621 822 642">▶ No prosiga la marcha.</li> <li data-bbox="569 652 1086 673">▶ Póngase en contacto con un taller especializado.</li> </ul> </div> <ul style="list-style-type: none"> <li data-bbox="545 709 1478 730">▶ Deténgase de inmediato teniendo en cuenta la situación del tráfico. No prosiga la marcha.</li> <li data-bbox="545 740 720 761">▶ Pare el motor.</li> <li data-bbox="545 771 1068 792">▶ Póngase en contacto con un taller especializado.</li> </ul>

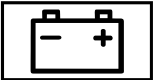

## 490 Avisos en el visualizador y testigos luminosos de advertencia/de control

Avisos mostrados en el visualizador	Posibles causas / consecuencias y ► soluciones
 <p data-bbox="144 366 426 418">Detener el vehículo No apagar el motor</p>	<p data-bbox="473 273 1101 298">* La batería de 12 V tiene un estado de carga demasiado bajo.</p> <ul data-bbox="495 308 1434 435" style="list-style-type: none"><li data-bbox="495 308 1434 333">► Deténgase de inmediato teniendo en cuenta la situación del tráfico. No prosiga la marcha.</li><li data-bbox="495 339 787 364">► Deje el motor en marcha.</li><li data-bbox="495 370 1293 395">► Prosiga la marcha una vez que el aviso en el visualizador haya desaparecido.</li><li data-bbox="495 401 1478 435">► <b>Si no desaparece el aviso del visualizador:</b> póngase en contacto con un taller especializado.</li></ul>

## Control de la presión de los neumáticos

Avisos mostrados en el visualizador	Posibles causas / consecuencias y ► soluciones
<p data-bbox="144 605 413 681">Control de la presión de inflado de los neumáticos no disponible actualmente</p>	<p data-bbox="473 605 1637 712">* Se produce la interferencia de una potente fuente de radiofrecuencia. Por ello no se reciben señales de los sensores de presión de los neumáticos. El control de la presión de los neumáticos no está disponible temporalmente. Una vez que se haya eliminado la causa, el control de la presión de los neumáticos se conecta de nuevo automáticamente.</p> <ul data-bbox="495 725 717 750" style="list-style-type: none"><li data-bbox="495 725 717 750">► Prosiga la marcha.</li></ul>
<p data-bbox="144 766 426 816">Control presión inflado neumáticos no funciona</p>	<p data-bbox="473 766 1060 791">* El control de la presión de los neumáticos está averiado.</p>

Avisos mostrados en el visualizador	Posibles causas / consecuencias y ► soluciones
	<p><b>▲ ADVERTENCIA</b> Peligro de accidente por avería del control de la presión de los neumáticos</p> <p>El control de la presión de los neumáticos no puede advertir de la forma prevista si se produce una pérdida de presión en uno o varios neumáticos.</p> <p>Los neumáticos con una presión demasiado baja pueden, por ejemplo, afectar al comportamiento de marcha, así como al comportamiento direccional y de frenado.</p> <p>► Encargue la comprobación del control de la presión de los neumáticos en un taller especializado cualificado.</p>
<p>Ctrl. pres. neum. no funciona Faltan sensores de rueda</p>	<p>* Las ruedas montadas no tienen sensores de presión de los neumáticos adecuados. El control de la presión de los neumáticos se ha desconectado.</p> <p>► Monte las ruedas con los sensores de presión de los neumáticos adecuados.</p>
 <p>Falta sensor de rueda</p>	<p>* Falta la señal del sensor de presión de los neumáticos en uno o varios neumáticos. No se muestra ningún valor de presión para el neumático afectado.</p> <p>► Encargue el cambio del sensor de presión de los neumáticos averiado en un taller especializado.</p>

Avisos mostrados en el visualizador	Posibles causas / consecuencias y ► soluciones
 <p data-bbox="144 366 384 391">Comprobar neumáticos</p>	<p data-bbox="476 273 1585 298">* En uno o varios neumáticos ha disminuido considerablemente la presión. Se muestra la posición de la rueda.</p> <div data-bbox="495 317 1648 607" style="border: 1px solid gray; padding: 5px;"> <p data-bbox="513 325 1393 350">▲ <b>ADVERTENCIA</b> Peligro de accidente por presión de los neumáticos demasiado baja</p> <ul data-bbox="519 366 1618 484" style="list-style-type: none"> <li>• Los neumáticos pueden reventar.</li> <li>• Los neumáticos pueden desgastarse excesiva y/o irregularmente.</li> <li>• Las cualidades de marcha, la maniobrabilidad y el comportamiento de frenado pueden verse notablemente afectados.</li> </ul> <p data-bbox="513 503 983 528">Por tanto, puede perder el control del vehículo.</p> <ul data-bbox="513 538 1167 596" style="list-style-type: none"> <li>► Preste atención a las presiones del neumático recomendadas.</li> <li>► Si es necesario, adapte la presión de los neumáticos.</li> </ul> </div> <ul data-bbox="495 623 1249 681" style="list-style-type: none"> <li>► Detenga el vehículo teniendo en cuenta la situación del tráfico.</li> <li>► Compruebe la presión del neumático (→ página 295) y los neumáticos.</li> </ul>
 <p data-bbox="144 793 417 841">Corregir presión de inflado de neumáticos</p>	<p data-bbox="476 700 1611 747">* Al menos un neumático tiene una presión insuficiente o la presión de los neumáticos difiere considerablemente entre sí.</p> <ul data-bbox="495 758 1637 847" style="list-style-type: none"> <li>► Compruebe la presión de los neumáticos y, en caso necesario, agregue aire.</li> <li>► Una vez la presión del neumático esté ajustada correctamente, reinicie el control de la presión de los neumáticos (→ página 300).</li> </ul>

Avisos mostrados en el visualizador	Posibles causas / consecuencias y ► soluciones
 <p data-bbox="195 367 471 414">Atención Neumático defectuoso</p>	<p data-bbox="526 274 1690 326">* La presión de los neumáticos disminuye repentinamente en uno o en varios neumáticos. Se muestra la posición de la rueda.</p> <div data-bbox="545 341 1690 657" style="border: 1px solid gray; padding: 5px;"> <p data-bbox="563 352 1376 378"><b>▲ ADVERTENCIA</b> Peligro de accidente por circular con neumáticos sin presión</p> <ul data-bbox="563 388 1672 476" style="list-style-type: none"> <li>• Los neumáticos pueden calentarse en exceso y dañarse.</li> <li>• Las cualidades de marcha, la maniobrabilidad y el comportamiento de frenado pueden verse notablemente afectados.</li> </ul> <p data-bbox="563 492 1034 518">Por tanto, puede perder el control del vehículo.</p> <ul data-bbox="563 528 1635 647" style="list-style-type: none"> <li>► No circule con un neumático sin presión.</li> <li>► Si un neumático MOExtended está sin presión, no exceda el trayecto de funcionamiento de emergencia permitido ni la velocidad máxima autorizada.</li> <li>► Tenga en cuenta las indicaciones sobre cómo actuar en caso de pinchazo.</li> </ul> </div> <p data-bbox="545 673 1228 699">Indicaciones en caso de pinchazo de un neumático (→ página 270).</p> <ul data-bbox="545 709 1210 771" style="list-style-type: none"> <li>► Detenga el vehículo teniendo en cuenta la situación del tráfico.</li> <li>► Compruebe los neumáticos.</li> </ul>
<p data-bbox="195 787 462 833">Neumáticos sobrecalentados</p>	<p data-bbox="526 787 1690 833">* Como mínimo un neumático está sobrecalentado. Los neumáticos afectados se representan en rojo. A temperaturas cercanas al valor límite, los neumáticos se representan en amarillo.</p>

#### 494 Avisos en el visualizador y testigos luminosos de advertencia/de control

Avisos mostrados en el visualizador	Posibles causas / consecuencias y ► soluciones
	<p><b>▲ ADVERTENCIA</b> Peligro de accidente por circular con neumáticos sobrecalentados</p> <p>Los neumáticos sobrecalentados pueden reventar.</p> <p>► Reduzca la velocidad para que se enfríen los neumáticos.</p>
Reducir velocidad	<p>* Como mínimo un neumático está sobrecalentado. Los neumáticos afectados se representan en rojo. A temperaturas cercanas al valor límite, los neumáticos se representan en amarillo.</p> <p><b>▲ ADVERTENCIA</b> Peligro de accidente por circular con neumáticos sobrecalentados</p> <p>Los neumáticos sobrecalentados pueden reventar.</p> <p>► Reduzca la velocidad para que se enfríen los neumáticos.</p>

#### Avisador de pérdida de presión de los neumáticos

Avisos mostrados en el visualizador	Posibles causas / consecuencias y ► soluciones
Comprobar la presión de inflado de los neumáticos	<p>* Solo Canadá:</p> <p>El avisador de pérdida de presión de los neumáticos ha detectado una pérdida importante de presión.</p>





Avisos mostrados en el visualizador	Posibles causas / consecuencias y ► soluciones
	<p><b>▲ ADVERTENCIA</b> Peligro de accidente por presión de los neumáticos demasiado baja</p> <ul style="list-style-type: none"> <li>• Los neumáticos pueden reventar.</li> <li>• Los neumáticos pueden desgastarse excesiva y/o irregularmente.</li> <li>• Las cualidades de marcha, la maniobrabilidad y el comportamiento de frenado pueden verse notablemente afectados.</li> </ul> <p>Por tanto, puede perder el control del vehículo.</p> <ul style="list-style-type: none"> <li>► Preste atención a las presiones del neumático recomendadas.</li> <li>► Si es necesario, adapte la presión de los neumáticos.</li> </ul> <ul style="list-style-type: none"> <li>► Detenga el vehículo teniendo en cuenta la situación del tráfico.</li> <li>► Compruebe la presión del neumático (→ página 295) y los neumáticos.</li> <li>► Una vez la presión del neumático esté ajustada correctamente, reinicie el avisador de pérdida de presión de los neumáticos (→ página 301).</li> </ul>
Supervisión presión infl. neum. Reiniciar tras comprobar presión	<p>* Solo Canadá:</p> <p>Se ha mostrado un aviso en el visualizador del avisador de pérdida de presión de los neumáticos y el sistema no se ha reiniciado desde entonces.</p> <ul style="list-style-type: none"> <li>► Una vez la presión del neumático esté ajustada correctamente, reinicie el avisador de pérdida de presión de los neumáticos (→ página 301).</li> </ul>

## 496 Avisos en el visualizador y testigos luminosos de advertencia/de control



Avisos mostrados en el visualizador	Posibles causas / consecuencias y ► soluciones
Supervisión presión inflado neumáticos no funciona	<p>* Solo Canadá: El avisador de pérdida de presión de los neumáticos está averiado.</p> <p>► Diríjase a un taller especializado.</p>

## Aceite del motor

Avisos mostrados en el visualizador	Posibles causas / consecuencias y ► soluciones
 <p>Al parar para repos. rellenar 1/4 galón de aceite de motor</p>	<p>* El nivel de aceite del motor ha bajado hasta el nivel mínimo.</p> <div data-bbox="495 578 1646 664"><p><b>!</b> <b>INDICACIÓN</b> Avería del motor por conducir con una cantidad insuficiente de aceite del motor</p><p>► Evite los recorridos prolongados con una cantidad insuficiente de aceite del motor.</p></div> <p>► Rellene 1,1 US qt (1 l) de aceite del motor la próxima vez que pare a repostar (→ página 256).</p> <p>Indicaciones sobre el aceite del motor (→ página 438).</p>

Avisos mostrados en el visualizador	Posibles causas / consecuencias y ► soluciones
 <p data-bbox="199 367 452 419">Nivel de aceite del motor Reducir el nivel de aceite</p>	<p data-bbox="526 274 1007 295">* El nivel de aceite del motor es demasiado alto.</p> <div data-bbox="550 319 1696 404" style="border: 1px solid gray; padding: 5px;"> <p data-bbox="569 324 1511 350"><b>!</b> <b>INDICACIÓN</b> Avería del motor por conducir con una cantidad excesiva de aceite del motor</p> <p data-bbox="569 365 1395 391">► Evite los recorridos prolongados con una cantidad excesiva de aceite del motor.</p> </div> <p data-bbox="545 419 1580 445">► Diríjase de inmediato a un taller especializado y encargue la reducción del nivel de aceite del motor.</p>
 <p data-bbox="199 554 452 626">Nivel de aceite del motor Detener el vehículo Parar el motor</p>	<p data-bbox="526 461 1007 481">* El nivel de aceite del motor es demasiado bajo.</p> <div data-bbox="550 505 1696 590" style="border: 1px solid gray; padding: 5px;"> <p data-bbox="569 510 1543 536"><b>!</b> <b>INDICACIÓN</b> Avería del motor por conducir con una cantidad insuficiente de aceite del motor</p> <p data-bbox="569 552 1422 578">► Evite los recorridos prolongados con una cantidad insuficiente de aceite del motor.</p> </div> <ul data-bbox="545 606 1487 735" style="list-style-type: none"> <li>► Deténgase de inmediato teniendo en cuenta la situación del tráfico. No prosiga la marcha.</li> <li>► Pare el motor.</li> <li>► Rellene 1,1 US qt (1 l) de aceite del motor (→ página 256).</li> <li>► Compruebe el nivel de aceite del motor.</li> </ul> <p data-bbox="545 751 1099 777">Indicaciones sobre el aceite del motor (→ página 438).</p>

## 498 Avisos en el visualizador y testigos luminosos de advertencia/de control

Avisos mostrados en el visualizador	Posibles causas / consecuencias y ► soluciones
 <p data-bbox="144 366 417 443">Presión aceite motor Detener el vehículo Parar el motor</p>	<p data-bbox="476 273 898 298">* La presión de aceite es demasiado baja.</p> <div data-bbox="495 317 1644 404"><p data-bbox="513 325 1363 350">! <b>INDICACIÓN</b> Avería del motor por circular con una presión de aceite insuficiente</p><p data-bbox="513 366 1068 391">► Evite circular con una presión de aceite insuficiente.</p></div> <p data-bbox="495 418 1430 443">► Deténgase de inmediato teniendo en cuenta la situación del tráfico. No prosiga la marcha.</p> <p data-bbox="495 453 1016 478">► Póngase en contacto con un taller especializado.</p>
 <p data-bbox="144 589 413 637">Medición del nivel de aceite del motor imposible</p>	<p data-bbox="476 496 1622 521">* La conexión eléctrica al sensor de nivel de aceite se ha interrumpido o el sensor de nivel de aceite está averiado.</p> <p data-bbox="495 531 861 556">► Diríjase a un taller especializado.</p>

### Testigos luminosos de advertencia y de control

#### Sinopsis de los testigos luminosos de control y de advertencia

Al conectar el encendido, algunos sistemas efectúan una autocomprobación. Algunos testigos

luminosos de control y de advertencia pueden encenderse o parpadear temporalmente. Este comportamiento no es crítico. Solo si estos testigos luminosos de control y de advertencia se encienden o parpadean tras el arranque del motor o durante la marcha, indican que hay una avería.

### Visualizador estándar del cuadro de instrumentos



### Testigos luminosos de control y de advertencia:



Sistema de retención  
(→ página 500)



Cinturón de seguridad  
(→ página 500)



Servodirección (→ página 501)



Diagnóstico del motor  
(→ página 502)



Precalentamiento



Fallo eléctrico (→ página 502)



Reserva de combustible con indicación de posición de la tapa del depósito de combustible (→ página 502)



EE. UU.: freno de estacionamiento eléctrico (rojo) (→ página 506)



Canadá: freno de estacionamiento eléctrico (rojo) (→ página 506)



Freno de estacionamiento eléctrico (amarillo) (→ página 506)



EE. UU.: RBS (→ página 506)



Canadá: frenos (amarillo)  
(→ página 506)



EE. UU.: frenos (rojo)  
(→ página 506)



Canadá: frenos (rojo)  
(→ página 506)



Advertencia de distancia  
(→ página 509)



ABS (→ página 510)



ESP® (→ página 510)



ESP® OFF (→ página 510)



Control de la presión de los neumáticos (→ página 513)



Luz de posición (→ página 115)



Luz de cruce (→ página 115)



Luz de carretera (→ página 117)





Luz intermitente (→ página 117)



Luz antiniebla trasera  
(→ página 115)

## Seguridad de los ocupantes del vehículo

Testigos de advertencia/de control	Posibles causas / consecuencias y ► soluciones
 <p>Testigo luminoso de advertencia del sistema de retención</p>	<p>* El testigo luminoso de advertencia rojo del sistema de retención se ilumina con el motor en marcha. El sistema de retención está averiado (→ página 36).</p> <div data-bbox="482 384 1646 529" style="border: 1px solid gray; padding: 5px;"><p><b>⚠ ADVERTENCIA</b> Peligro de sufrir lesiones por averías de funcionamiento del sistema de retención</p><p>Pueden activarse involuntariamente algunos componentes del sistema de retención, o no hacerlo del modo previsto en caso de accidente.</p><p>► Encargue inmediatamente la revisión y la reparación del sistema de retención en un taller especializado.</p></div> <p>► Prosiga la marcha con precaución.</p> <p>► Tenga en cuenta los avisos mostrados en el visualizador multifunción.</p> <p>► Diríjase de inmediato a un taller especializado.</p>
 <p>El testigo luminoso de advertencia del cinturón de seguridad parpadea</p>	<p>* El testigo luminoso de advertencia rojo de colocación de los cinturones de seguridad parpadea y suena una señal acústica de advertencia intermitente. El conductor o el acompañante no tienen el cinturón de seguridad abrochado durante la marcha.</p> <p>► Abróchese el cinturón de seguridad (→ página 40). Hay algún objeto sobre el asiento del acompañante.</p> <p>► Retire los objetos del asiento del acompañante.</p>

Testigos de advertencia/de control	Posibles causas / consecuencias y ► soluciones
 <p>El testigo luminoso de advertencia del cinturón de seguridad se ilumina</p>	<p>*El testigo luminoso de advertencia rojo de colocación de los cinturones de seguridad se ilumina durante seis segundos tras el arranque del motor.</p> <p>Adicionalmente puede sonar una señal acústica de advertencia intermitente.</p> <p>El testigo luminoso de advertencia rojo de colocación de los cinturones de seguridad recuerda al conductor y al acompañante que deben abrocharse el cinturón de seguridad.</p> <p>► Abróchese el cinturón de seguridad (→ página 40).</p> <p>Los objetos situados sobre el asiento del acompañante pueden provocar que el testigo luminoso de advertencia rojo de colocación de los cinturones de seguridad no se apague.</p>

## Vehículo

Testigos de advertencia/de control	Posibles causas / consecuencias y ► soluciones
 <p>Testigo luminoso de advertencia de la servodirección (rojo)</p>	<p>* El testigo luminoso de advertencia rojo de la servodirección se ilumina con el motor en marcha. Se ha averiado la servoasistencia o la propia dirección.</p> <p><b>▲ADVERTENCIA</b> Peligro de accidente por maniobrabilidad limitada</p> <p>Si la dirección no funciona correctamente, la seguridad de funcionamiento del vehículo se ve afectada.</p> <p>► Deténgase de inmediato teniendo en cuenta la situación del tráfico. No prosiga la marcha.</p>

## 502 Avisos en el visualizador y testigos luminosos de advertencia/de control



Testigos de advertencia/de control	Posibles causas / consecuencias y ► soluciones
	<p data-bbox="482 277 1644 319">► Póngase en contacto con un taller especializado.</p> <p data-bbox="482 329 1644 360">► Tenga en cuenta los avisos mostrados en el visualizador multifunción.</p>



### Motor

Testigos de advertencia/de control	Posibles causas / consecuencias y ► soluciones
 <p data-bbox="144 619 417 697">Testigo luminoso de advertencia del líquido refrigerante (rojo)</p>	<p data-bbox="463 526 1459 552">* El testigo luminoso de advertencia rojo del líquido refrigerante se ilumina con el motor en marcha.</p> <p data-bbox="476 562 643 583">Posibles causas:</p> <ul data-bbox="482 593 1090 759" style="list-style-type: none"><li>• Sensor de temperatura averiado</li><li>• Nivel insuficiente del líquido refrigerante</li><li>• Entrada del aire hacia el radiador del motor obstaculizada</li><li>• Ventilador del radiador del motor defectuoso</li><li>• Bomba del líquido refrigerante del motor defectuosa</li></ul> <p data-bbox="476 774 1644 826">Si además suena una señal acústica de advertencia, el líquido refrigerante ha excedido la temperatura máxima admisible.</p>





Testigos de advertencia/de control	Posibles causas / consecuencias y ► soluciones
	<p><b>▲ ADVERTENCIA</b> Peligro de sufrir quemaduras al abrir el capó</p> <p>Si abre el capó con el motor sobrecalentado o con un incendio en el compartimento del motor, puede entrar en contacto con gases calientes u otras fugas de sustancias de servicio.</p> <ul style="list-style-type: none"> <li>▶ Antes de abrir el capó, deje que el motor sobrecalentado se enfríe.</li> <li>▶ En caso de incendio en el compartimento del motor, mantenga el capó cerrado y avise a los bomberos.</li> </ul> <p>► Detenga inmediatamente el vehículo sin poner en peligro la seguridad vial y pare el motor. No prosiga la marcha.</p> <p>► Tenga en cuenta los avisos mostrados en el visualizador multifunción.</p> <p>Si la indicación de la temperatura del líquido refrigerante se encuentra en el extremo inferior de la escala de temperatura:</p> <p>► Póngase en contacto con un taller especializado.</p> <p>Si la indicación de la temperatura del líquido refrigerante se encuentra en el extremo superior de la escala de temperatura:</p> <ul style="list-style-type: none"> <li>► Abandone el vehículo y no se mantenga en sus proximidades hasta que el motor se haya enfriado.</li> <li>► Compruebe el nivel del líquido refrigerante (→ página 257).</li> <li>► Asegúrese de que el suministro de aire al radiador del motor no esté obstaculizado.</li> <li>► Siga conduciendo hasta el próximo taller especializado sin forzar mucho el motor. Además, asegúrese de que la indicación de la temperatura del líquido refrigerante permanezca por debajo de la zona roja.</li> </ul>

Testigos de advertencia/de control	Posibles causas / consecuencias y ► soluciones
 <p>Testigo luminoso de advertencia del líquido refrigerante (amarillo)</p>	<p>* El testigo luminoso de advertencia amarillo del líquido refrigerante se ilumina con el motor en marcha.</p> <p>Posibles causas:</p> <ul style="list-style-type: none"> <li>• Sensor de temperatura averiado</li> <li>• Refrigeración del aire de sobrealimentación, del aceite del cambio o de la batería defectuosa</li> </ul> <p>► Siga conduciendo hasta el próximo taller especializado sin forzar mucho el motor.</p>
 <p>Testigo luminoso de advertencia del diagnóstico del motor</p>	<p>* El testigo luminoso de advertencia amarillo del diagnóstico del motor se ilumina con el motor en marcha. Se ha producido una avería en el motor, el sistema de escape o el sistema de combustible.</p> <p>Debido a ello, se pueden superar los valores límite de emisiones y el motor marcha en régimen de emergencia.</p> <p>Si el testigo luminoso de advertencia amarillo del diagnóstico del motor se ilumina, en algunos estados federales debe dirigirse de inmediato a un taller especializado, en virtud de las disposiciones legales vigentes.</p> <p>► Encargue lo antes posible la revisión del vehículo en un taller especializado.</p> <p><b>Vehículos con motor diésel:</b> probablemente ha circulado hasta vaciar por completo el depósito de combustible.</p> <p>► Ponga en marcha el motor de tres a cuatro veces seguidas después del repostado.</p> <p>El régimen de emergencia se desactiva cuando se apaga el testigo luminoso de advertencia amarillo del diagnóstico del motor. No es necesario revisar el vehículo.</p>

Testigos de advertencia/de control	Posibles causas / consecuencias y ► soluciones
 <p data-bbox="194 367 471 414">Testigo luminoso de advertencia de fallo eléctrico</p>	<p data-bbox="508 274 1228 326">* El testigo luminoso de advertencia rojo de fallo eléctrico se enciende. Se ha producido una avería en el sistema eléctrico.</p> <ul style="list-style-type: none"> <li data-bbox="526 336 1265 357">► Tenga en cuenta los avisos mostrados en el visualizador multifunción.</li> </ul>
 <p data-bbox="194 528 471 606">El testigo luminoso de advertencia de la reserva de combustible parpadea</p>	<p data-bbox="508 435 1690 512">* El testigo luminoso de advertencia amarillo de la reserva de combustible parpadea durante la marcha. Se ha producido una pérdida de presión en el sistema de combustible. El tapón del depósito de combustible no está correctamente cerrado o el sistema de combustible está inestanco.</p> <ul style="list-style-type: none"> <li data-bbox="526 523 1007 543">► Cierre el tapón del depósito de combustible.</li> </ul> <p data-bbox="526 569 1136 595">Si el tapón del depósito de combustible ya está bien cerrado:</p> <ul style="list-style-type: none"> <li data-bbox="526 606 896 626">► Diríjase a un taller especializado.</li> </ul>
 <p data-bbox="194 740 471 813">El testigo luminoso de advertencia de la reserva de combustible se ilumina</p>	<p data-bbox="508 647 1617 699">* El testigo luminoso de advertencia amarillo de la reserva de combustible se ilumina con el motor en marcha. El nivel de combustible ha alcanzado el margen de reserva.</p> <ul style="list-style-type: none"> <li data-bbox="526 709 656 730">► Reposte.</li> </ul>

## Frenos

Testigos de advertencia/de control	Posibles causas / consecuencias y ► soluciones
<p data-bbox="155 319 310 399"></p> <p data-bbox="144 408 425 484">Testigo de control del freno de estacionamiento eléctrico (rojo) (solo EE. UU.)</p> <p data-bbox="155 491 310 571"></p> <p data-bbox="144 580 425 656">Testigo de control del freno de estacionamiento eléctrico (rojo) (solo Canadá)</p> <p data-bbox="155 663 310 743"></p> <p data-bbox="144 752 425 828">Testigo de control del freno de estacionamiento eléctrico (amarillo)</p>	<p data-bbox="467 314 1400 339">* El testigo de control rojo del freno de estacionamiento eléctrico parpadea o está encendido.</p> <p data-bbox="476 348 1557 372">El testigo de control amarillo del freno de estacionamiento eléctrico también se enciende en caso de avería.</p> <ul data-bbox="476 377 1208 401" style="list-style-type: none"><li>► Tenga en cuenta los avisos mostrados en el visualizador multifunción.</li></ul>

**Testigos de advertencia/de control**

Testigo luminoso de advertencia del RBS (solo EE. UU.)



Testigo luminoso de advertencia de los frenos (amarillo) (solo Canadá)

**Posibles causas / consecuencias y ► soluciones**

\*El testigo luminoso de advertencia amarillo (solo EE. UU.) o el testigo luminoso de advertencia amarillo de los frenos (solo Canadá) se ilumina con el motor en marcha.

**▲ADVERTENCIA** Peligro de accidente por avería del sistema de frenos

Si el sistema de frenos está averiado, el comportamiento de frenado puede verse afectado.

► Prosiga la marcha con precaución.

► Encargue de inmediato la revisión del sistema de frenos en un taller especializado.

► Prosiga la marcha con cuidado, a una velocidad adecuada y a suficiente distancia con respecto al vehículo precedente.



► Observe los avisos en el visualizador multifunción.

► Diríjase a un taller especializado.

Testigos de advertencia/de control	Posibles causas / consecuencias y ► soluciones
<div data-bbox="155 277 310 360" data-label="Image"> </div> <p data-bbox="144 366 417 443">Testigo luminoso de advertencia de los frenos (solo EE. UU.)</p> <div data-bbox="155 449 310 532" data-label="Image"> </div> <p data-bbox="144 538 417 615">Testigo luminoso de advertencia de los frenos (solo Canadá)</p>	<p data-bbox="463 273 1448 298">* El testigo luminoso de advertencia rojo del sistema de frenos se ilumina con el motor en marcha.</p> <p data-bbox="474 308 643 333">Posibles causas:</p> <ul data-bbox="482 343 1609 401" style="list-style-type: none"> <li>• La amplificación de la fuerza de frenado está averiada y el comportamiento de frenado puede verse afectado.</li> <li>• Hay poco líquido de frenos en el depósito de líquido de frenos.</li> </ul> <p data-bbox="474 418 1208 443">► Tenga en cuenta los avisos mostrados en el visualizador multifunción.</p> <div data-bbox="482 464 1646 505" data-label="Section-Header"> <p><b>▲ADVERTENCIA</b> Peligro de lesiones y accidente por avería de la amplificación de la fuerza de frenado</p> </div> <p data-bbox="493 511 1628 588">Si la amplificación de la fuerza de frenado está averiada, para frenar puede ser necesario pisar con más fuerza el pedal de freno. El comportamiento de frenado puede verse afectado. La distancia de frenado puede alargarse en situaciones de frenado de emergencia.</p> <ul data-bbox="493 598 1434 656" style="list-style-type: none"> <li>► Deténgase de inmediato teniendo en cuenta la situación del tráfico. No prosiga la marcha.</li> <li>► Póngase en contacto con un taller especializado.</li> </ul> <div data-bbox="482 687 1646 729" data-label="Section-Header"> <p><b>▲ADVERTENCIA</b> Peligro de accidente por bajo nivel de líquido de frenos</p> </div> <p data-bbox="493 735 1609 785">Si el nivel de líquido de frenos es demasiado bajo, el efecto de frenado y, con él, el comportamiento de frenado pueden verse afectados.</p> <ul data-bbox="493 795 1434 853" style="list-style-type: none"> <li>► Deténgase de inmediato teniendo en cuenta la situación del tráfico. No prosiga la marcha.</li> <li>► Póngase en contacto con un taller especializado.</li> </ul>

Testigos de advertencia/de control	Posibles causas / consecuencias y ► soluciones
	<p>► No añada líquido de frenos.</p>



### Sistemas de asistencia

Testigos de advertencia/de control	Posibles causas / consecuencias y ► soluciones
 <p>Testigo luminoso de advertencia del asistente de frenado activo</p>	<p>* El testigo luminoso de advertencia blanco del asistente de frenado activo se ilumina. El sistema está desconectado o no está disponible.</p>
 <p>Testigo luminoso de advertencia de la advertencia de distancia</p>	<p>* El testigo luminoso de advertencia de distancia rojo se ilumina durante la marcha. La distancia con respecto al vehículo precedente es demasiado pequeña para la velocidad seleccionada. Si suena una señal acústica de advertencia adicional, se aproxima a un obstáculo a velocidad excesiva.</p> <ul style="list-style-type: none"> <li>► Prepárese para frenar inmediatamente.</li> <li>► Aumente la distancia.</li> </ul> <p>Función del asistente de frenado activo (→ página 198).</p>

## Sistemas de seguridad de marcha



Testigos de advertencia/de control	Posibles causas / consecuencias y ► soluciones
 <p>Testigo luminoso de advertencia del ABS</p>	<p>* El testigo luminoso de advertencia amarillo del sistema ABS se ilumina con el motor en marcha. El sistema ABS está averiado.</p> <p>Si suena una señal acústica de advertencia adicional, el EBD está averiado.</p> <p>También pueden estar averiados otros sistemas de asistencia y de seguridad de marcha.</p> <p>► Tenga en cuenta los avisos mostrados en el visualizador multifunción.</p> <p><b>▲ADVERTENCIA</b> Peligro de derrape en caso de avería de los sistemas EBD o ABS</p> <p>Las ruedas pueden bloquearse al frenar.</p> <p>La maniobrabilidad y el comportamiento de frenado se ven notablemente afectados y la distancia de frenado puede incrementarse. Además se desconectan otros sistemas de seguridad de marcha.</p> <ul style="list-style-type: none"><li>► Prosiga la marcha con precaución.</li><li>► Encargue de inmediato la revisión del sistema de frenos en un taller especializado.</li></ul>



Testigos de advertencia/de control	Posibles causas / consecuencias y ► soluciones
 <p data-bbox="194 367 476 419">El testigo luminoso de advertencia ESP® parpadea</p>	<p data-bbox="517 274 1432 326">* El testigo luminoso de advertencia amarillo del sistema ESP® parpadea durante la marcha. Una o varias ruedas han alcanzado su límite de adherencia (→ página 181).</p> <p data-bbox="526 336 1450 362">► Adapte su forma de conducir a las condiciones meteorológicas y al estado de la calzada.</p>
 <p data-bbox="194 528 476 606">El testigo luminoso de advertencia ESP® se ilumina</p>	<p data-bbox="517 435 1533 492">* El testigo luminoso de advertencia ESP® amarillo está encendido, mientras el motor está en marcha. El sistema ESP® está averiado.</p> <p data-bbox="526 502 1681 528">También pueden estar averiados otros sistemas de asistencia y de seguridad de marcha como, por ejemplo, el BAS.</p> <p data-bbox="526 538 1256 564">► Tenga en cuenta los avisos mostrados en el visualizador multifunción.</p> <div data-bbox="526 580 1700 761" style="border: 1px solid black; padding: 5px;"> <p data-bbox="563 585 1219 616"><b>⚠ADVERTENCIA</b> Peligro de derrape por avería del sistema ESP®</p> <p data-bbox="545 631 1681 683">Si el sistema ESP® está averiado, no estabilizará el vehículo. ® Además, se desconectan otros sistemas de seguridad de marcha.</p> <ul style="list-style-type: none"> <li data-bbox="545 694 924 720">► Prosiga la marcha con precaución.</li> <li data-bbox="545 730 1228 756">► Encargue la revisión del sistema ESP® en un taller especializado.</li> </ul> </div>

Testigos de advertencia/de control	Posibles causas / consecuencias y ► soluciones
 <p>Testigo luminoso de advertencia ESP® OFF</p>	<p>* El testigo luminoso de advertencia ESP® OFF amarillo está encendido con el motor en marcha. El sistema ESP® está desconectado.</p> <p>También pueden no funcionar otros sistemas de asistencia y de seguridad de marcha.</p> <div data-bbox="482 384 1644 422"><p><b>▲ADVERTENCIA</b> Peligro de derrape al circular con el sistema ESP® desconectado</p></div> <p>El sistema ESP® no estabiliza el vehículo. Además se ve limitada la disponibilidad de otros sistemas de seguridad de marcha.</p> <ul style="list-style-type: none"><li>► Prosiga la marcha con precaución.</li><li>► Desconecte el sistema ESP® solo mientras la situación lo requiera.</li></ul> <p>Si no puede conectar el sistema ESP®, significa que está averiado.</p> <ul style="list-style-type: none"><li>► Encargue de inmediato la revisión del sistema ESP® en un taller especializado.</li></ul> <p>► Tenga en cuenta las indicaciones para desconectar el sistema ESP® (→ página 181).</p>

## Control de la presión de los neumáticos

Testigos de advertencia/de control	Posibles causas / consecuencias y ► soluciones
 <p>El testigo luminoso de advertencia del control de la presión de los neumáticos parpadea</p>	<p>*El testigo luminoso de advertencia amarillo del control de la presión de los neumáticos (pérdida de presión/avería) parpadea durante aproximadamente un minuto y, a continuación, se ilumina de forma permanente. El control de la presión de los neumáticos está averiado.</p> <p><b>▲ADVERTENCIA</b> Peligro de accidente por avería del control de la presión de los neumáticos</p> <p>El control de la presión de los neumáticos no puede advertir de la forma prevista si se produce una pérdida de presión en uno o varios neumáticos.</p> <p>Los neumáticos con una presión demasiado baja pueden, por ejemplo, afectar al comportamiento de marcha, así como al comportamiento direccional y de frenado.</p> <p>► Encargue la comprobación del control de la presión de los neumáticos en un taller especializado cualificado.</p>
 <p>El testigo luminoso de advertencia del control de la presión de los neumáticos se ilumina</p>	<p>*El testigo luminoso de advertencia amarillo del control de la presión de los neumáticos (pérdida de la presión/avería) está encendido. El control de la presión de los neumáticos ha detectado una pérdida de presión al menos en un neumático.</p> <p><b>▲ADVERTENCIA</b> Peligro de accidente por presión de los neumáticos demasiado baja</p> <ul style="list-style-type: none"> <li>• Los neumáticos pueden reventar.</li> </ul>

## 514 Avisos en el visualizador y testigos luminosos de advertencia/de control

Testigos de advertencia/de control	Posibles causas / consecuencias y ► soluciones
	<ul style="list-style-type: none"><li>• Los neumáticos pueden desgastarse excesiva y/o irregularmente.</li><li>• Las cualidades de marcha, la maniobrabilidad y el comportamiento de frenado pueden verse notablemente afectados.</li></ul> <p>Por tanto, puede perder el control del vehículo.</p> <ul style="list-style-type: none"><li>► Preste atención a las presiones del neumático recomendadas.</li><li>► Si es necesario, adapte la presión de los neumáticos.</li></ul> <ul style="list-style-type: none"><li>► Detenga el vehículo teniendo en cuenta la situación del tráfico.</li><li>► Compruebe la presión del neumático y los neumáticos.</li></ul>

## 1, 2, 3 ...

<b>4MATIC</b> .....	163
Función .....	163

## A

<b>ABS (sistema antibloqueo de frenos)</b> ....	180
<b>Acceso al habitáculo desde el maletero</b>	
vea Asiento	
<b>Aceite</b>	
vea Aceite del motor	
<b>Aceite del motor</b> .....	256
Aditivos .....	438
Calidad .....	439
Cantidad de llenado .....	439
Comprobación del nivel de aceite con el ordenador de a bordo .....	255
Llenado .....	256
MB-Freigabe o MB-Approval .....	439
<b>Aceleración</b>	
vea Kick-down	
<b>Acoplamiento para diagnóstico</b> .....	24

**Actualización del software**

Actualizaciones del sistema .....	236
-----------------------------------	-----

**Actualizaciones**

Actualizaciones del sistema importantes .....	236
---	-----

**Adaptación del cinturón**

Activación/desactivación .....	41
Función .....	41

<b>AdBlue®</b> .....	437
Aditivos .....	437
Cantidad de llenado .....	438
Indicaciones .....	167
Llenado .....	168
Pureza .....	437

<b>Aditivos</b> .....	438
Aceite del motor .....	438
AdBlue® .....	437
Combustible .....	435

**Aditivos (aceite del motor)**

    vea Aditivos

**Aditivos (AdBlue®)**

    vea AdBlue®

**Aditivos (combustible)**

    vea Combustible

**Aditivos lubricantes especiales**

    vea Aditivos

**Advertencia de cinturón desabrochado**

    vea Cinturón de seguridad

**Agente frigorígeno (aire acondicionado)**

Indicaciones .....	441
--------------------	-----

**Agente reductor**

    vea AdBlue®

















**Agua de lavado**

    vea Líquido lavacristales

<b>Airbag</b> .....	42
Activación .....	36
Airbag de rodillas .....	42
Airbag delantero (conductor, acompañante) .....	42
Airbag lateral .....	42
Lugares de montaje .....	42
Protección .....	43
Protección limitada .....	44
Sinopsis .....	42









- Testigos de control PASSENGER AIR  
 BAG ..... 47  
 Windowbag ..... 42
- Airbag de rodillas** ..... 42
- Airbag delantero (conductor, acompañante)** ..... 42
- Airbag lateral** ..... 42
- Aire acondicionado**  
 vea Climatización
- Ajuste de la velocidad**  
 vea TEMPOMAT
- Ajustes de desbloqueo** ..... 69
- Ajustes de masaje**  
 Reposición ..... 97
- Ajustes del sistema**  
 Sinopsis del menú Ajustes del sistema ..... 235
- Alarma**  
 vea Alarma de pánico
- Alarma de pánico** ..... 69  
 Activación/desactivación ..... 69
- Alarma volumétrica**  
 Activación/desactivación ..... 89  
 Función ..... 88
- Alfombrilla** ..... 113
- Alfombrilla (limpieza)** ..... 265
- Alimentación eléctrica**  
 Conexión (tecla de arranque y parada) ..... 144
- Almacenamiento de datos**  
 Derechos de la protección de datos ..... 32  
 Servicios online ..... 31  
 Unidades de control electrónicas ..... 28  
 Vehículo ..... 28
- Almacenamiento de los datos del vehículo**  
 Sistema multimedia MBUX/  
 Mercedes me connect ..... 32
- Alumbrado exterior**  
 vea Luces
- Alumbrado exterior (conservación)** ..... 264
- Amortiguación regulable** ..... 209
- Animales**  
 Animales domésticos en el vehículo ..... 66
- Animales domésticos en el vehículo** ..... 66
- Aparatos de limpieza a alta presión (conservación)** ..... 262
- Apertura de confort** ..... 81
- Apertura de la tapa del maletero con el pie**  
 HANDS-FREE ACCESS ..... 77
- Apoyo lumbar (4 vías de ajuste)** ..... 94
- Argolla para remolcado**  
 Lugar de consigna ..... 288  
 Montaje ..... 288
- Argollas de sujeción** ..... 107
- Arranque**  
 vea Vehículo
- Arranque automático del motor (función de parada y arranque ECO)** ..... 152
- Arranque de emergencia del motor** ..... 289
- Arranque por remolcado** ..... 289
- Asiento** ..... 90, 105  
 Ajuste (confort para los asientos) ..... 93  
 Ajuste (eléctrico) ..... 94  
 Ajuste (sin confort para los asientos) .... 91

Apoyo lumbar con 4 vías de ajuste .....	94	Indicaciones básicas .....	52	Aumento/reducción de la velocidad ....	193
Bloqueo del respaldo (parte trasera) ...	107	Indicaciones sobre los riesgos y peli-		Conexión/activación .....	193
Configuración de los ajustes .....	96	gros .....	53	Desconexión/desactivación .....	193
Despliegado del respaldo (parte tra-		ISOFIX (montaje) .....	58	Función .....	190
sera) .....	106	Top Tether .....	60	Límites del sistema .....	190
Manejo de la función de memoria .....	102	<b>Asiento posterior</b>		Memorización de la velocidad .....	193
Plegado del respaldo (parte trasera) ...	105	vea Asiento		Requisitos .....	193
Posibilidades de ajuste .....	14	<b>Asiento trasero</b>		Solicitud de la velocidad .....	193
Posición correcta del asiento del		vea Asiento		Teclas en el volante de la dirección ....	193
conductor .....	90	<b>Asistencia en carretera (avería) .....</b>	21	<b>Asistente activo de parada de emer-</b>	
Reposición de los ajustes .....	97	<b>Asistencia en maniobras</b>		<b>gencia</b> .....	197
<b>Asiento del acompañante</b>		Conexión/desconexión .....	226	<b>Asistente de frenado activo</b>	
vea Asiento		Cross Traffic Alert .....	225	Ajuste .....	203
<b>Asiento del conductor</b>		Drive Away Assist .....	224	Función/indicaciones .....	198
vea Asiento		<b>Asistente activo de dirección .....</b>	195	<b>Asistente para viento lateral</b>	
<b>Asiento funcional</b>		Asistente activo de parada de emer-		Funcionamiento/indicaciones .....	182
vea Unidad de mando de la puerta		gencia .....	197	<b>ASSYST PLUS</b> .....	251
<b>Asiento infantil</b>		Conexión/desconexión .....	197	Función/indicaciones .....	251
Asiento del acompañante (indicacio-		Función .....	195	Indicación de la fecha de servicio .....	251
nes) .....	63	Límites del sistema .....	195	Medidas especiales del servicio de	
Fijación (indicaciones) .....	56	<b>Asistente activo de distancia DISTRO-</b>		mantenimiento .....	251
Fijación en el asiento del acompa-		<b>NIC</b> .....	190	Tiempos de inactividad con la batería	
ñante .....	63	Asistente activo de parada de emer-		desembornada .....	252
Fijación en el asiento trasero .....	61	gencia .....	197		

- Trabajos de mantenimiento periódicos ..... 251
- ATTENTION ASSIST** ..... 187, 188
- Ajuste ..... 188
- Función ..... 187
- Límites del sistema ..... 187
- Autocomprobación**
- Desconexión automática del airbag del acompañante ..... 47
- Autorizaciones para radioemisión de señales** ..... 333
- Avería**
- Arranque por remolcado ..... 289
- Asistencia en carretera (Roadside Assistance) ..... 21
- Cambio de ruedas ..... 321
- Remolcado ..... 285
- Sinopsis de las ayudas ..... 16
- Sistema de retención ..... 36
- Transporte del vehículo ..... 287
- Avería**
- vea Pinchazo
- Avisador de pérdida de presión de los neumáticos**
- Función ..... 301
- Reinicialización ..... 302
- Aviso (visualizador multifunción)**
- vea Aviso en el visualizador
- Aviso de avería**
- vea Aviso en el visualizador
- Aviso de averías relevantes desde el punto de vista de la seguridad** ..... 27
- Aviso en el visualizador** ..... 444
- Consulta (ordenador de a bordo) ..... 444
- Indicaciones ..... 444
- Avisos mostrados en el visualizador**
-  --- mph ..... 475
-  --- mph ..... 475
-  Aceite del cambio sobrecalentado Conducir con cuidado ..... 464
-  Al parar para repos. rellenar 1/4 galón de aceite de motor ..... 496
-  Atención Neumático defec-  
tuoso ..... 493
-  Attention Assist no funciona ..... 474
-  Attention Assist: ¡Descansar! ..... 474
-  Avería Circular como máximo a 80 km/h ..... 482
-  Avería Ver Instruc. servicio ..... 451
-  Batería de 12 V Ver Instrucciones servicio ..... 488
-  Comprobar forros de freno Ver Instrucciones servicio ..... 473
-  Comprobar neumáticos ..... 492
- BRAKE** Comprobar nivel líquido de frenos ..... 473
-  Corregir presión de inflado de neumáticos ..... 492
-  delantero izquierdo Avería Acudir al taller (ejemplo) ..... 445
-  desconectado ..... 476
- HOLD** desconectado ..... 474
-  Desconectar luces ..... 452



 Detener el vehículo No apagar el motor ..... 490	 Girar el volante antes de arrancar ..... 457	 Nivel de aceite del motor Detener el vehículo Parar el motor ..... 497
 Detener el vehículo Ver Instruc. servicio ..... 489	 Intelligent Light System no funciona ..... 452	 Nivel de aceite del motor Reducir el nivel de aceite ..... 497
 Dirección averiada Detener vehículo inmediat. Ver Instrucciones servicio ..... 456	 La conexión automática de luces no funciona ..... 451	 no disponible actualmente Ver Instrucciones servicio ..... 484
 Dirección averiada Mayor esfuerzo necesario Ver Instrucciones servicio ..... 455	 La luz activa para curvas no funciona ..... 451	 no disponible(s) actualm. Sensores de radar sucios ..... 480
 Dirección averiada Ver Instruc. servicio ..... 456	 Limpiar el filtro de combustible .. 461	 no disponible(s) actualm. Visión de cámara reducida ..... 481
 Encender la luz de marcha ..... 452	 Líquido refrigerante Detener vehículo Parar motor ..... 459	 no disponibles actualmente Ver Instrucciones servicio ..... 483
 Falta sensor de rueda ..... 491	 Llave no reconocida (aviso en el visualizador en color blanco) ..... 449	 no funciona Batería baja ..... 454
<b>BRAKE</b> Frenar de inmediato ..... 472	 Llave no reconocida (aviso en el visualizador en color rojo) ..... 449	 no funciona Repostar combustible ..... 454
<b>PARK</b> Freno de estacionamiento Ver Instruc. servicio ..... 467	 Llevarse la llave ..... 450	 no funciona Ver Instruc. servicio ..... 454
<b>PARK</b> Freno estacionam. Para soltar: conectar encendido ..... 471	 Luz de cruce izquierda (ejemplo) ..... 450	 no funciona Ver Instruc. servicio ..... 485
	 Medición del nivel de aceite del motor imposible ..... 498	 no funciona ..... 488

 no funcionan Ver Instruk. servicio ..... 484	 Vehículo preparado marcha Desconectar el encendido antes de abandonarlo ..... 455	Asistente activo de mantenimiento de carril no disponible actualmente Ver Instrucciones servicio ..... 479
 EBD no funcionan Ver Instruk. servicio ..... 486	 Ver Instruk. servicio ..... 489	Asistente activo dirección no disponible actualmente debido a varias paradas de emergencia ..... 477
 pasivo ..... 475	 Windowbag izquierdo Avería Acudir al taller (ejemplo) ..... 445	Asistente activo distancia disponible de nuevo ..... 476
 Presión aceite motor Detener el vehículo Parar el motor ..... 498	Acudir al taller sin cambiar de marcha ..... 463	Asistente activo mantenimiento carril no funciona ..... 479
 Rellenar agua limpiacristales ..... 458	Airbag acompañante conectado Ver Instruc. servicio ..... 446	Asistente de frenado activo Funcio- namiento limitado actualmente Ver Instrucciones servicio ..... 486
 Rellenar líquido refrigerante Ver Instruk. servicio ..... 459	Airbag acompañante desconectado Ver Instruk. servicio ..... 446	Asistente de luz de carretera adapta- tivo no disponible actualmente Ver Instrucciones servicio ..... 452
 Reserva combustible ..... 460	Asistente activo de dirección no dis- ponible actualmente Ver Instruccio- nes servicio ..... 476	Asistente frenado activo Funciona- miento limitado Ver Instrucciones servicio ..... 487
 Sistema retención Avería Acu- dir al taller ..... 445	Asistente activo de distancia no dis- ponible actualmente Ver Instruccio- nes servicio ..... 476	
 <b>PARK</b> Soltar el freno de estaciona- miento ..... 470		
 Sustituir filtro de aire ..... 461		
 Sustituir la llave ..... 448		
 Sustituir pilas llave ..... 448		
 Tapón del depósito de combus- tible abierto ..... 461		

Asistente luz ctra. adaptativo no funciona .....	453	Control de la presión de inflado de los neumáticos no disponible actualmente .....	490	El asistente activo de distancia no funciona .....	476
Asistente luz ctra. adaptativo Plus no funciona .....	453	Control presión inflado neumáticos no funciona .....	490	El detector de objetos en ángulo muerto no funciona .....	478
Asistente luz de carretera adaptativo Plus no disponible actualmente Ver Instrucciones servicio .....	453	Ctrl. pres. neum. no funciona Faltan sensores de rueda .....	491	Embrague sobrecalentado Evitar arrancar hasta que desaparezca el mensaje .....	466
Ayuda para aparcar y PARKTRONIC no funcionan Ver Instrucciones servicio .....	482	Detec. objetos áng. muerto no disponible actualmente Ver Instrucciones servicio .....	478	Guardar la llave en el compartimento señalado Ver Instruc. servicio .....	450
Batería auxiliar Avería .....	466	Detector activo de objetos en ángulo muerto no disponible actualmente Ver Instrucciones servicio .....	478	Iniciando parada de emergencia... .....	477
Bloqueo de estacionamiento no funciona Accionar freno estacionam. ....	465	Detector activo objet. ángulo muerto no funciona .....	479	Luces intermitentes de emergencia Avería .....	453
Cambio Avería .....	464	Dispositivo detectado en el acoplamiento para diagnóstico Ver Instrucciones servicio .....	487	Neumáticos sobrecalentados .....	493
Cambio Avería Acudir al taller .....	465	El asistente activo de dirección no funciona .....	477	No es posible circular marcha atrás Acudir al taller .....	464
Cambio Avería Detener el vehículo .....	464			Para acoplar la posición de marcha D o R, primero accionar el freno .....	463
Capó activo Avería Ver Instruc. servicio .....	457			Para acoplar posición de marcha R: primero accionar freno .....	463
Comprobar la presión de inflado de los neumáticos .....	494				

Para arrancar motor: pisar a fondo el embrague .....	466	Posición N activada permanente-mente Peligro de desplazamiento .....	463	TEMPOMAT no funciona .....	475
Para parar el motor, pulsar la tecla de arranque y parada durante al menos 3 segundos o 3 veces .....	459	PRE-SAFE no funciona Ver Instruc.servicio .....	448	<b>Ayuda activa para aparcar</b> .....	219
Para salir de posic. de marcha P: accionar freno .....	462	Reducir velocidad .....	494	Aparcamiento .....	221
Para salir de posic. marcha P o N: accionar freno y arrancar motor .....	462	Reprogramación del cambio finali-zada .....	465	Función .....	219
Peligro de desplazamiento Accionar el freno de estacionamiento Ver Instruciones servicio .....	465	Reprogramando el cambio... Accio-nar palanca selectora Pisar freno durante XX s Peligro de desplaza-miento .....	465	Límites del sistema .....	219
Peligro de desplazamiento Freno de estacionamiento no accionado Ver Instrucciones servicio .....	471	Sistema de propulsión Avería Acudir al taller .....	461	Salida del aparcamiento .....	223
Peligro desplazamiento Puerta del conductor está abierta y cambio no está en posición P .....	463	Sistema de propulsión Avería Dete-ner el vehículo Parar el motor .....	462	<b>Ayuda al arranque</b> .....	186
Posición de marcha P solo con vehículo parado .....	462	Supervisión presión infl. neum. Reini-ciar tras comprobar presión .....	495	Activación .....	186
		Supervisión presión inflado neumáti-cos no funciona .....	496	Función .....	186
		TEMPOMAT desconectado .....	475	<b>Ayuda al arranque</b>	
				vea Conexión para el arranque mediante alimentación ajena	
				<b>Ayuda al arranque en pendientes</b> .....	185
				<b>Ayuda de entrada</b>	
				Ajuste .....	101
				Funcionamiento/indicaciones .....	100
				<b>Ayuda de salida</b>	
				Ajuste .....	101
				Funcionamiento/indicaciones .....	100
				<b>Ayuda direccional STEER CONTROL</b>	
				Función/indicaciones .....	183
				<b>Ayuda para aparcar</b>	
				vea Ayuda para aparcar PARKTRONIC	

<b>Ayuda para aparcar PARKTRONIC</b> .....	215	<b>Batería de 12 V</b>		<b>Caja de desagüe</b>	
Ajuste de las señales acústicas de		vea Batería (vehículo)		vea Canal de aire y agua	
advertencia .....	219	<b>Batería de arranque</b>		<b>Caja de enchufe (12 V)</b> .....	109
Conexión .....	218	Carga (Remote Online) .....	147	Consola central delantera .....	109
Defensa lateral .....	217	<b>Batería del vehículo</b>		Maletero/espacio de carga .....	109
Desconexión .....	218	vea Batería (vehículo)		<b>Caja de enchufe (115 V)</b> .....	110
Función .....	215	<b>Beber y conducir</b> .....	149	Parte trasera .....	110
Límites del sistema .....	215	<b>Bloqueo de arranque</b> .....	86	<b>Caja de enchufe de 12 V</b>	
<b>Ayuda para la puesta en marcha</b>		<b>Bloqueo/desbloqueo</b>		vea Caja de enchufe (12 V)	
vea Ayuda al arranque en pendientes		Conexión/desconexión del bloqueo		<b>Caja de enchufe de 115 V</b>	
		automático .....	74	vea Caja de enchufe (115 V)	
<b>B</b>		Desbloqueo y apertura de las puer-	72	<b>Calce</b>	
<b>BAS (servofreno de emergencia)</b> .....	181	tas desde el habitáculo .....	72	vea Calzo	
<b>Batería</b>		KEYLESS-GO .....	73	<b>Calefacción</b>	
Telemando (calefacción indepen-		Llave de emergencia .....	74	vea Climatización	
diente) .....	141	<b>BlueTEC</b>		<b>Calefacción de asiento</b>	
<b>Batería (vehículo)</b> .....	283	vea AdBlue®		Conexión/desconexión .....	97
Ayuda al arranque .....	282	<b>Bolsa botiquín</b> .....	269	<b>Calefacción de la luneta trasera</b> .....	134
Carga .....	282	<b>C</b>		<b>Calefacción del volante</b>	
Carga (Remote Online) .....	147	<b>Cadenas antideslizantes</b>		Conexión/desconexión .....	100
Indicaciones .....	278	vea Cadenas para nieve		<b>Calefacción/ventilación indepen-</b>	
Indicaciones (ayuda al arranque y		<b>Cadenas para nieve</b> .....	294	diente	
carga) .....	280			Ajuste (sistema multimedia MBUX) .....	139
Sustitución .....	283				

Ajuste (telemando) .....	139	Conservación .....	264	<b>Cambio de marchas</b> .....	161
Conexión/desconexión (unidad de mando) .....	138	Función .....	209	Manual .....	161
Indicaciones del visualizador (telemando) .....	140	<b>Cambio (problema)</b> .....	160	Recomendación de cambio de marcha .....	158, 162
Problemas (telemando) .....	142	<b>Cambio automático</b>		<b>Cambio de posición de las ruedas</b> .....	320
Sustitución de la pila (telemando) .....	141	Acoplamiento de la marcha atrás .....	159	<b>Cambio de propietario</b> .....	21
<b>Calibre de comprobación del forro de freno</b> .....	259	Acoplamiento de la posición de aparcamiento .....	160	<b>Cambio de ruedas</b>	
<b>Calor residual</b> .....	137	Acoplamiento de la posición de marcha .....	160	Bajada del vehículo .....	327
<b>Calzo</b> .....	321	Acoplamiento de la posición de ralentí .....	159	Desmontaje de la rueda .....	325
Lugar de consigna .....	321	Acoplamiento de la posición de Acoplamiento de marchas manual .....	161	Desmontaje/montaje de los tapacubos de rueda completa .....	322
<b>Cámara</b>		Indicación de la posición del cambio .....	158	Elevación del vehículo .....	323
vea Cámara de 360°		Indicación del programa de conducción .....	155	Montaje de una rueda nueva .....	325
vea Cámara de marcha atrás		Interruptor DYNAMIC SELECT .....	154	Preparativos .....	321
<b>Cámara de 360°</b> .....	211	Kick-down .....	162	<b>Cambio de ruedas</b>	
Apertura de la cubierta de la cámara (cámara de marcha atrás) .....	215	Levas de cambio en el volante .....	161	vea Rueda de emergencia	
Conservación .....	264	Palanca selectora DIRECT SELECT .....	158	<b>Cambio manual</b>	
Función .....	211	Posiciones del cambio .....	158	Manejo de la palanca del cambio .....	156
Selección de la vista .....	214	Programas de conducción .....	154	<b>Canal de aire y agua</b> .....	258
<b>Cámara de marcha atrás</b> .....	209	<b>Cambio automático (problema)</b>		Desobstrucción .....	258
Apertura de la cubierta de la cámara (cámara de 360°) .....	215	vea Cambio (problema)		<b>Capacidad de carga (neumáticos)</b> .....	311
		<b>Cambio de dirección</b> .....	21		

<b>Capacidad de rodadura de emergencia</b>			
Neumáticos MOExtended .....	271		
<b>Capó</b>			
Apertura/cierre .....	253		
Función (capó activo) .....	252		
Reposición (capó activo) .....	252		
<b>Capó activo (protección para peatones)</b>			
Funcionamiento .....	252		
Reposición .....	252		
<b>Carga</b> .....	107		
Argollas de sujeción .....	107		
Batería (vehículo) .....	282		
Conexión USB .....	111		
Definiciones de conceptos .....	314		
Determinación de la máxima .....	304		
Ejemplo de cálculo .....	305		
Indicaciones .....	102		
Portaequipajes para el techo .....	108		
<b>Carga máxima</b>			
Determinación .....	304		
Ejemplo de cálculo .....	305		
<b>Carga máxima soportada por los neumáticos</b> .....	310		
<b>Carga sin cable</b>			
Funcionamiento/indicaciones .....	111		
Teléfono móvil .....	112		
<b>Carga sobre el techo</b> .....	443		
<b>Carga soportada por los neumáticos (máxima)</b> .....	310		
<b>Cargas</b>			
Fijación .....	102		
<b>Caso de emergencia</b>			
Bolsa botiquín .....	269		
Chaleco reflectante .....	268		
Colocación del triángulo de preseñalización .....	269		
Extintor .....	270		
Extracción del triángulo de preseñalización .....	269		
Sinopsis de las ayudas .....	16		
<b>Categoría de desgaste de la banda de rodadura</b> .....	308		
<b>Categoría de temperatura</b> .....	308		
<b>Categoría de tracción</b> .....	308		
<b>Categorías de calidad de los neumáticos</b> .....	308		
<b>Caudal de aire</b>			
Ajuste .....	134		
<b>Chaleco reflectante</b> .....	268		
<b>Cierre de confort</b> .....	81		
<b>Cierre del techo en caso de lluvia</b>			
Techo corredizo .....	85		
<b>Cinturón</b>			
vea Cinturón de seguridad			
<b>Cinturón de seguridad</b> .....	37, 41		
Adaptación del cinturón (función) .....	41		
Colocación .....	40		
Conexión/desconexión de la adaptación del cinturón .....	41		
Conservación .....	265		
Protección .....	37		
Protección limitada .....	39		
Soltado .....	41		
Testigo luminoso de advertencia .....	41		
<b>Climatización</b> .....	134		
Agente frigorígeno .....	441		
Ajuste (sistema multimedia MBUX) .....	136		

Ajuste de la distribución de aire .....	134	Difusores de ventilación traseros .....	143	<b>Compartimento portaobjetos</b> .....	105
Ajuste de la temperatura del espacio interior .....	134	Indicación .....	134	Apoyabrazos .....	105
Ajuste del caudal de aire .....	134	Modo de aire interior circulante .....	137	Consola central .....	105
Apertura del menú de climatización ....	136	Regulación automática .....	136	Guantera .....	105
Calefacción/ventilación independiente .....	137	Unidad de mando del THERMATIC .....	134	Puerta .....	105
Calor residual .....	137	Unidad de mando del THERMOTRONIC .....	134, 135	<b>Compartimentos guardaobjetos</b>	
Cantidad de llenado del aceite PAG ....	442	Ventilación del vehículo (apertura de confort) .....	81	vea Carga	
Cantidad de llenado del agente frigorígeno .....	442	<b>Código de pintura</b> .....	431	vea Compartimento portaobjetos	
Conexión/desconexión .....	135	<b>Código QR</b>		<b>Compartimentos portaobjetos</b>	
Conexión/desconexión de la calefacción de la luneta trasera .....	134	Ficha de rescate .....	28	Conexiones USB .....	105
Conexión/desconexión de la función A/C (sistema multimedia MBUX) .....	136	<b>Combustible</b> .....	435	<b>Componentes del vehículo basados en las ondas de radio</b>	
Conexión/desconexión de la función A/C (unidad de mando) .....	135	Aditivos .....	435	Declaración de conformidad .....	23
Conexión/desconexión de la función de sincronización (sistema multimedia MBUX) .....	137	Calidad (diésel) .....	436	<b>Comportamiento de marcha (anormal)</b> .....	293
Conexión/desconexión de la función de sincronización (unidad de mando) ..	136	Calidad (gasolina) .....	434	<b>Composición del neumático</b> .....	311
Descongelación del parabrisas .....	134	Contenido de azufre .....	434	<b>Compresor de inflado de neumáticos</b>	
Desempañamiento de los cristales .....	137	Contenido del depósito .....	437	vea Kit TIREFIT	
Difusores de ventilación delanteros ....	142	Diésel .....	436	<b>Comprobación del espesor del forro del freno</b> .....	259
		E10 .....	434	<b>Conexión para el arranque mediante alimentación ajena</b> .....	282
		Gasolina .....	434	Indicaciones de carácter general .....	280
		Repostado .....	163		
		Reserva de combustible .....	437		
		Temperaturas exteriores bajas .....	436		



<b>Conexión USB</b>			
Parte trasera .....	111		
<b>Confirmación acústica del cierre centralizado</b>			
Activación/desactivación .....	69		
<b>Conmutador de luces</b>			
Sinopsis .....	115		
<b>Conservación</b> .....	265		
Alfombrilla .....	265		
Alumbrado exterior .....	264		
Aparatos de limpieza a alta presión .....	262		
Cámara de 360° .....	264		
Cámara de marcha atrás .....	264		
Canal de aire y agua .....	258		
Cinturón de seguridad .....	265		
Cristales .....	264		
Escobillas limpiaparabrisas .....	264		
Lámina decorativa .....	263		
Lavado manual .....	262		
Piezas embellecedoras de madera/ elementos de adorno .....	265		
Pintura .....	263		
Pintura mate .....	263		
revestimiento de plástico .....	265		
Revestimiento interior del techo .....	265		
		Ruedas/llantas .....	264
		Sensores .....	264
		tapizado del asiento .....	265
		Tubos de escape .....	264
		Túnel de lavado .....	259
		Visualizador .....	265
		Volante .....	265
		<b>Contenido de azufre</b> .....	434
		<b>Contenido del depósito</b>	
		AdBlue® .....	438
		Combustible .....	437
		Reserva (combustible) .....	437
		<b>Control activo de ángulo muerto</b> .....	203
		Función .....	203
		Intervención en el freno .....	205
		Límites del sistema .....	203
		<b>Control de ángulo muerto</b> .....	203
		Conexión/desconexión .....	206
		Función .....	203
		Límites del sistema .....	203
		<b>Control de la presión de los neumáticos</b>	
		Comprobación de la presión de los neumáticos .....	300
		Comprobación de la temperatura de los neumáticos .....	300
		Función .....	298
		Reinicialización .....	300
		<b>Cristal parabrisas</b>	
		vea Parabrisas	
		<b>Cristales</b>	
		vea Ventanillas laterales	
		<b>Cristales (conservación)</b> .....	264
		<b>Cross Traffic Alert</b> .....	225
		<b>Cuadro de instrumentos</b>	
		Funcionamiento/indicaciones .....	227, 228
		<b>Cubierta del pasarruedas delantero</b>	
		Desmontaje/montaje .....	126
		<b>Customer Assistance Center (CAC)</b> .....	26
		<b>Customer Relations Department</b> .....	26
		<b>D</b>	
		<b>Datos del vehículo</b>	
		Altura del vehículo .....	442
		Anchura del vehículo .....	442
		Carga sobre el techo .....	443
		Diámetro de giro .....	442

- Distancia entre ejes ..... 442  
 Longitud del vehículo ..... 442
- Datos técnicos**  
 Autorizaciones para radioemisión de  
 señales ..... 333  
 Información ..... 331  
 Placa de características del vehículo ... 431
- Declaración de conformidad**  
 Componentes del vehículo basados  
 en las ondas de radio ..... 23
- Defensa lateral** ..... 217
- Definiciones de conceptos (neumáticos y carga)** ..... 314
- Derechos de la protección de datos**  
 Almacenamiento de datos ..... 32
- Derechos de propiedad intelectual**  
 Licencias ..... 33  
 Marcas ..... 33
- Desbloqueo de emergencia**  
 Tapa del maletero (desde el interior) ..... 78
- Desconexión automática del airbag del acompañante** ..... 45, 47  
 Función de la desconexión del airbag del acompañante ..... 45  
 Testigo de control PASSENGER AIR BAG ..... 47
- Desconexión del airbag del acompañante**  
 vea Desconexión automática del airbag del acompañante
- Detección de cansancio**  
 vea ATTENTION ASSIST
- Detección de carril (automática)**  
 vea Detector activo de cambio de carril
- Detección de colisión (vehículo estacionado)** ..... 177
- Detección de falta de atención**  
 vea ATTENTION ASSIST
- Detección de fatiga**  
 vea ATTENTION ASSIST
- Detector activo de cambio de carril** ..... 206  
 Ajuste de la sensibilidad ..... 209  
 Conexión/desconexión ..... 208
- Conexión/desconexión de la advertencia ..... 209  
 Función ..... 206  
 Límites del sistema ..... 206
- Detector de cambio de carril**  
 vea Detector activo de cambio de carril
- Diésel**  
 Indicaciones ..... 436  
 Temperaturas exteriores bajas ..... 436
- Difusores**  
 vea Difusores de ventilación
- Difusores de aire**  
 vea Difusores de ventilación
- Difusores de ventilación** ..... 142  
 Ajuste (delante) ..... 142  
 Ajuste (detrás) ..... 143
- Directrices para la carga** ..... 102
- Dispositivo de apertura de la puerta del garaje**  
 Apertura o cierre de la puerta ..... 173  
 Borrado de la memoria ..... 174  
 Programación de teclas ..... 171

Realización de la sincronización del código variable .....	173
Solución de problemas .....	173
<b>Dispositivos clínicos auxiliares</b> .....	26
<b>Distribución de aire</b>	
Ajuste .....	134
Ajuste (sistema multimedia MBUX) .....	136
<b>Distribución de la fuerza de frenado</b>	
EBD (Electronic Brake-force Distribution, distribución electrónica de la fuerza de frenado) .....	183
<b>DISTRONIC</b>	
vea Asistente activo de distancia DISTRONIC	
<b>DOT, número de identificación del neumático (TIN)</b> .....	310
<b>Drive Away Assist</b> .....	224
<b>Drive Away Assist</b>	
vea Protección contra la colisión	
<b>DYNAMIC SELECT</b> .....	154
Configuración del programa de conducción I .....	156
Funcionamiento .....	154

Indicación del programa de conducción .....	155
Manejo (interruptor DYNAMIC SELECT) .....	155
Programas de conducción .....	154
Selección del programa de conducción .....	155

**E**

<b>E10</b> .....	434
<b>EBD (Electronic Brake-force Distribution, distribución electrónica de la fuerza de frenado)</b>	
Función/indicaciones .....	183
<b>EDW (alarma antirrobo)</b> .....	87
Apagado de la alarma .....	87
Conexión/desconexión de la alarma volumétrica .....	89
Conexión/desconexión de la protección antirremolque .....	88
Función de alarma volumétrica .....	88
Función de protección antirremolque .....	88
Funcionamiento .....	87

<b>Electrónica del vehículo</b>	
Indicaciones .....	331
Radiotransmisores .....	331
<b>Elementos de adorno (limpieza)</b> .....	265
<b>Elevelunas</b>	
vea Ventanillas laterales	
<b>Eliminador de NOx</b>	
vea AdBlue®	
<b>Encendido</b>	
Conexión (tecla de arranque y parada) .....	144
<b>Entrada de aire</b>	
vea Canal de aire y agua	
<b>Equipaje</b>	
Sujeción .....	102
<b>ESC (Electronic Stability Control)</b>	
vea ESP® (programa electrónico de estabilidad)	
<b>Escobillas limpiaparabrisas</b>	
Conservación .....	264
Sustitución .....	128
<b>ESP®</b>	
Asistente para viento lateral .....	182

<b>ESP® (programa electrónico de estabilidad)</b> .....	181
Conexión/desconexión .....	183
Funcionamiento/indicaciones .....	181

**Espejo retrovisor**

vea Retrovisores exteriores

**Espejos**

vea Retrovisores exteriores

**Estacionamiento del vehículo**

vea Freno de estacionamiento eléctrico

**Estado de reposo**

Activación/desactivación .....	178
Función .....	177

<b>Extintor</b> .....	270
-----------------------	-----

**F**

<b>Ficha de rescate</b> .....	28
-------------------------------	----

**Fijación ISOFIX para asiento infantil**

Montaje .....	58
---------------	----

**Filial**

vea Taller especializado cualificado

**FIN (número de identificación del vehículo)** .....

Compartimento del motor .....	431
Parabrisas .....	431
Placa de características .....	431

**Finalización de la alarma (EDW)** .....**Frecuencias**

Radiotransmisor .....	332
Teléfono móvil .....	332

**Frenado de emergencia** .....**Frenado de emergencia**

vea BAS (servofreno de emergencia)

**Freno anticolidión múltiple** .....**Freno de aparcamiento**

vea Freno de estacionamiento eléctrico

**Freno de estacionamiento**

vea Freno de estacionamiento eléctrico

**Freno de estacionamiento eléctrico** .....

Accionamiento automático .....	174
Accionamiento o soltado manual .....	176
Frenado de emergencia .....	176
Soltado automático .....	175

**Freno de mano**

vea Freno de estacionamiento eléctrico

**Frenos**

ABS (sistema antibloqueo de frenos) ...	180
Asistente de frenado activo .....	198
BAS (servofreno de emergencia) .....	181
Comprobación del espesor del forro del freno .....	259
EBD (Electronic Brake-force Distribution, distribución electrónica de la fuerza de frenado) .....	183
Efecto de frenado limitado (calzadas sobre las que se ha esparcido sal) .....	149
Forros de freno/discos de freno nuevos/cambiados .....	148
Freno anticolidión múltiple .....	51
Función HOLD .....	184
Indicaciones para la conducción .....	149
Indicaciones sobre el rodaje .....	148
Luz de freno adaptativa .....	185

**Función A/C**

Conexión/desconexión (sistema multimedia MBUX) .....	136
Conexión/desconexión (unidad de mando) .....	135

**Función de memoria**

Asiento – memorización de los ajustes .....	102
Asiento – solicitud del ajuste memorizado .....	102
Funcionamiento .....	101
Head-up-Display – memorización de los ajustes .....	102
Head-up-Display – solicitud del ajuste memorizado .....	102
Manejo .....	102
Retrovisor exterior – memorización de los ajustes .....	102
Retrovisor exterior – solicitud del ajuste memorizado .....	102

**Función de parada y arranque**

vea Función de parada y arranque ECO

<b>Función de parada y arranque ECO</b> .....	152
Arranque automático del motor .....	152
Desconexión/conexión .....	153
Funcionamiento .....	152
Parada automática del motor .....	152

**Función de sincronización**

Conexión/desconexión (sistema multimedia MBUX) .....	137
--	-----

Conexión/desconexión (unidad de mando) .....	136
--	-----

<b>Función HOLD</b> .....	184
Conexión/desconexión .....	184
Función/indicaciones .....	184

**Funcionamiento del vehículo**

Fuera de los EE. UU. o Canadá .....	20
-------------------------------------	----

**Funciones de la llave**

Desactivación .....	69
---------------------	----

<b>Fusibles</b> .....	289
Antes del cambio .....	289
Caja de fusibles situada en el compartimento del motor .....	290
Caja de fusibles situada en el espacio para los pies del acompañante .....	291
Caja de fusibles situada en el maletero .....	292
Esquema de ocupación .....	289
Indicaciones .....	289

**Fusibles**

vea Fusibles

**G**

<b>Garantía legal</b> .....	28
Vehículo .....	28
<b>Gasolina</b> .....	434
<b>Gato</b>	
Lugar de consigna .....	321

**Guardabarros**

vea Pasarruedas delantero

**H****Habitáculo del vehículo**

Refrigeración o calefaccionado (Remote Online) .....	147
--	-----

<b>HANDS-FREE ACCESS</b> .....	77
--------------------------------	----

**Head-up-Display**

Manejo de la función de memoria .....	102
---------------------------------------	-----

**Herramienta**

vea Herramientas de a bordo

<b>Herramientas de a bordo</b> .....	272
Argolla para remolcado .....	288
Kit TIREFIT .....	272

<b>Herramientas para cambio de rueda</b>			
Sinopsis .....	321		
<b>I</b>			
<b>Identificación de la carga (neumáticos)</b> .....	311		
<b>Iluminación</b>			
vea Iluminación interior			
vea Luces			
<b>Iluminación de ambiente</b>			
Ajuste (sistema multimedia) .....	124		
<b>Iluminación del entorno</b>			
Conexión/desconexión .....	123		
<b>Iluminación interior</b> .....	124		
Ajuste .....	124		
Iluminación de ambiente .....	124		
Luces de lectura .....	124		
Retardo de desconexión de las luces ...	125		
<b>Indicación de estado PASSENGER AIR BAG</b>			
vea Desconexión automática del air-bag del acompañante			
<b>Indicación de la posición del cambio</b> ....	158		
<b>Indicación del programa de conducción</b> .....	155		
<b>Indicación del tamaño (neumáticos)</b> .....	311		
<b>Indicación ECO</b>			
Función .....	153		
<b>Indicaciones para la conducción</b>			
Beber y conducir .....	149		
Indicaciones generales para la conducción .....	149		
Indicaciones sobre el rodaje .....	148		
<b>Indicaciones sobre el rodaje</b> .....	148		
<b>Indicador de intervalos de mantenimiento</b>			
vea ASSYST PLUS			
<b>Índice de velocidad (neumáticos)</b> .....	311		
<b>Inscripción (neumáticos)</b>			
vea Inscripción del neumático			
<b>Inscripción del neumático</b> .....	308		
Capacidad de carga .....	311		
Carga máxima soportada por los neumáticos .....	310		
Categoría de desgaste de la banda de rodadura .....	308		
Categoría de temperatura .....	308		
Categoría de tracción .....	308		
Categorías de calidad de los neumáticos .....	308		
Composición .....	311		
DOT, número de identificación del neumático (TIN) .....	310		
Identificación de la carga .....	311		
Indicación del tamaño .....	311		
Índice de velocidad .....	311		
Presión máxima de los neumáticos .....	311		
Sinopsis .....	308		
<b>Inspección</b>			
vea ASSYST PLUS			
<b>Instrucciones de servicio</b>			
Equipamiento del vehículo .....	20		
<b>Intelligent Light System</b>			
Conexión/desconexión .....	120		
Luces activas para curvas .....	119		
Luces de carretera automáticas .....	120		
Luces de carretera automáticas Plus ...	121		
Luz de giro .....	119		
Luz para autopista .....	119		
Luz para ciudad .....	120		
Sinopsis .....	118		

**Interfaz de diagnóstico de a bordo**

vea Acoplamiento para diagnóstico

**Intermitente** ..... 117**Interruptor combinado** ..... 117**Interruptor DYNAMIC SELECT**

Amortiguación regulable ..... 209

**K****KEYLESS-GO**

Ajustes de desbloqueo ..... 69

Bloqueo del vehículo ..... 73

Desbloqueo del vehículo ..... 73

Problema ..... 73

**Kick-down** ..... 162

Utilización ..... 162

**Kit TIREFIT** ..... 272

Lugar de consigna ..... 272

Utilización ..... 272

**L****Lámina decorativa (indicaciones para la limpieza)** ..... 263**Laminado**

Sensores de radar y de ultrasonidos ... 179

**Lámpara**

vea Iluminación interior

**Lanza**

vea Sistema de enganche para remolque

**Lavado del vehículo**

vea Conservación

**Lavado manual (conservación)** ..... 262**Levas de cambio**

vea Levas de cambio en el volante

**Levas de cambio en el volante** ..... 161**Limpiaparabrisas**

Activación/desactivación ..... 128

Sustitución de las escobillas limpia-

parabrisas ..... 128

**Limpieza**

vea Conservación

**Líquido de frenos**

Indicaciones ..... 439

**Líquido lavacristales** ..... 440

Indicaciones ..... 440

**Líquido refrigerante (motor)**

Cantidad de llenado ..... 440

Comprobación del nivel ..... 257

Indicaciones ..... 439

**Llamada de auxilio**

vea Sistema de llamada de emergencia Mercedes-Benz

**Llantas (conservación)** ..... 264**Llave** ..... 68

Ajustes de desbloqueo ..... 69

Alarma de pánico ..... 69

Confirmación acústica del cierre

centralizado ..... 69

Consumo de corriente ..... 69

Fijación en el llavero ..... 70

Funciones ..... 68

Llave de emergencia ..... 70

Pila ..... 70

Problema ..... 71

Sinopsis ..... 68

**Llave de contacto**

vea Llave

**Llave de emergencia**

Bloqueo de la puerta ..... 74

Desbloqueo de la puerta .....	74	Luz intermitente .....	117	Sustitución de los elementos lumino- sos .....	127
Extracción/colocación .....	70	Luz intermitente de advertencia .....	118	<b>Luz de cruce</b>	
<b>Llave del coche</b>		Luz para autopista .....	119	Conexión/desconexión .....	115
vea Llave		Luz para ciudad .....	120	Sustitución de los elementos lumino- sos .....	127
<b>Llave del vehículo</b>		Ráfagas de luz .....	117	<b>Luz de estacionamiento</b> .....	115
vea Llave		Responsabilidad con los sistemas de alumbrado .....	115	<b>Luz de freno adaptativa</b> .....	185
<b>Luces</b> .....	115	Sustitución de los elementos lumino- sos .....	125	<b>Luz de giro</b> .....	119
Ajuste del retardo de desconexión de las luces exteriores .....	123	<b>Luces activas para curvas</b> .....	119	<b>Luz de marcha</b>	
Alcance de los faros .....	116	<b>Luces de carretera automáticas</b>		vea Luz de marcha diurna automática	
Conexión/desconexión de ilumina- ción del entorno .....	123	Conexión/desconexión .....	121	<b>Luz de marcha atrás (sustitución de   los elementos luminosos)</b> .....	127
Conmutador de luces .....	115	Funcionamiento .....	120	<b>Luz de marcha diurna automática</b> .....	116
Intelligent Light System .....	118	<b>Luces de carretera automáticas Plus</b>		<b>Luz de posición</b> .....	115
Interruptor combinado .....	117	Conexión/desconexión .....	123	<b>Luz intermitente</b>	
Luces activas para curvas .....	119	Funcionamiento .....	121	Conexión/desconexión .....	117
Luces de carretera automáticas .....	120	<b>Luces de lectura</b>		Sustitución de los elementos lumino- sos (parte trasera) .....	127
Luces de carretera automáticas Plus ...	121	vea Iluminación interior		<b>Luz para autopista</b> .....	119
Luz antiniebla trasera .....	115	<b>Luz antiniebla trasera</b>		<b>Luz para ciudad</b> .....	120
Luz de carretera .....	117	Conexión/desconexión .....	116		
Luz de cruce .....	115	<b>Luz de carretera</b>			
Luz de estacionamiento .....	115	Conexión/desconexión .....	117		
Luz de giro .....	119	Luces de carretera automáticas .....	120		
Luz de marcha diurna automática .....	116	Luces de carretera automáticas Plus ...	121		
Luz de posición .....	115				



**M**

<b>Mantenimiento</b>			
Vehículo .....	21		
<b>Mantenimiento</b>			
vea ASSYST PLUS			
<b>Mantenimiento del vehículo</b>			
vea ASSYST PLUS			
<b>Marcha atrás</b>			
Acoplamiento .....	159		
<b>Medidas automáticas tras un accidente</b> .....	51		
<b>Medidas del vehículo</b> .....	442		
<b>Medios</b>			
Sinopsis de las funciones y símbolos ..	246		
<b>Memoria de avisos</b> .....	444		
<b>Memorización de los datos del vehículo</b>			
Registrador de datos de accidente .....	32		
<b>Menú (ordenador de a bordo)</b>			
Sinopsis .....	229		
<b>Menú de climatización</b>			
Apertura .....	136		
<b>Menú de sonido</b>			
Sinopsis de las funciones .....	250		
<b>Métodos de remolcado</b> .....	284		
<b>Métodos de remolcado autorizados</b> .....	284		
<b>Modelo</b>			
vea Placa de características del vehículo			
<b>Modo de aire interior circulante</b> .....	137		
<b>Modo de planeo</b> .....	162		
<b>Modo invierno</b>			
Cadenas para nieve .....	294		
<b>Modo multimedia</b>			
Conexión del equipo de audio Bluetooth® .....	247		
<b>Modo túnel de lavado</b>			
Conexión .....	261		
<b>Modos de servicio del teléfono</b>			
Telefonía Bluetooth® .....	241		
<b>Motor</b>			
Arranque (régimen de emergencia) .....	146		
Arranque (Remote Online) .....	147		
Arranque (tecla de arranque y parada) .....	145		
Ayuda al arranque .....	282		
Función de parada y arranque ECO .....	152		
Número del motor .....	431		
parada (tecla de arranque y parada) .....	170		
<b>MULTIBEAM LED</b> .....	118		

**N****Neumáticos**

Almacenaje .....	320
Avisador de pérdida de presión de los neumáticos (función) .....	301
Cadenas para nieve .....	294
Cambio .....	320
Capacidad de carga .....	311
Carga máxima soportada por los neumáticos .....	310
Categoría de desgaste de la banda de rodadura .....	308
Categoría de temperatura .....	308
Categoría de tracción .....	308
Categorías de calidad de los neumáticos .....	308
Comportamiento de marcha anormal .....	293
Composición .....	311

Comprobación .....	293	Presión de los neumáticos (indica- ción) .....	295	<b>Número de identificación del vehículo</b> vea FIN (número de identificación del vehículo)	
Comprobación de la presión de los neumáticos (control de la presión de los neumáticos) .....	300	Presión máxima de los neumáticos .....	311	<b>Número del motor</b> .....	431
Comprobación de la presión de los neumáticos (manual) .....	298	Reinicio del avisador de pérdida de presión de los neumáticos .....	302	<b>O</b>	
Comprobación de la temperatura de los neumáticos (control de la presión de los neumáticos) .....	300	Reinicio del control de la presión de los neumáticos .....	300	<b>Ordenador</b> vea Ordenador de a bordo	
Control de la presión de los neumáti- cos (función) .....	298	Ruidos .....	293	<b>Ordenador de a bordo</b> .....	229
Definiciones de conceptos .....	314	Selección .....	316	Indicación de la fecha de servicio .....	251
Desmontaje .....	325	Sinopsis de las inscripciones de los neumáticos .....	308	Manejo .....	229
DOT, número de identificación del neumático (TIN) .....	310	Sustitución .....	316, 321	Sinopsis de los menús .....	229
Identificación de la carga .....	311	Sustitución de los tapacubos de rueda completa .....	322	Visualizador multifunción .....	230
Indicación del tamaño .....	311	Tabla de presión de neumáticos .....	297	<b>P</b>	
Indicaciones sobre el montaje .....	316	<b>Neumáticos MOExtended</b> .....	271	<b>Palanca selectora</b> vea Palanca selectora DIRECT SELECT	
Índice de velocidad .....	311	<b>Niños</b>		<b>Palanca selectora DIRECT SELECT</b> .....	158
Kit TIREFIT .....	272	Evitación de situaciones de peligro en el vehículo .....	53	Acoplamiento automático de la posi- ción de aparcamiento .....	160
Montaje .....	325	Indicaciones básicas .....	52	Acoplamiento de la marcha atrás .....	159
Neumáticos MOExtended .....	271	Seguro del asiento infantil .....	57	Acoplamiento de la posición de apar- camiento .....	160
Pinchazo .....	270	<b>Número de identificación del neumá- tico (TIN)</b> .....	310		
Placa de presión de inflado de los neumáticos y de datos de carga .....	303				

Acoplamiento de la posición de marcha .....	160	<b>Persiana parasol</b>		<b>Placa de datos de carga</b> .....	303
Acoplamiento de la posición de ralentí .....	159	Techo corredizo panorámico .....	82	<b>Placa de presión de inflado de los neumáticos</b> .....	303
Función .....	158	<b>Piezas embellecedoras de madera (limpieza)</b> .....	265	<b>Placa de presión de inflado de los neumáticos y de datos de carga</b> .....	303
<b>Panel táctil</b> .....	233	<b>Piezas originales</b> .....	19	<b>Plegado automático de los espejos retrovisores</b>	
Manejo .....	233	<b>Pila</b>		Activación/desactivación .....	133
<b>Pantalla de inicio (visualizador de medios)</b>		Llave .....	70	<b>Portaequipajes para el techo</b>	
Sinopsis .....	233	<b>Pinchazo</b> .....	270	Carga .....	108
<b>Pantalla táctil (visualizador de medios)</b>		Cambio de ruedas .....	321	Fijación .....	108
Manejo .....	233	Indicaciones .....	270	<b>Posibilidades de fijación de la carga</b>	
<b>Parabrisas</b> .....	128, 134	Kit TIREFIT .....	272	vea Carga	
Descongelación .....	134	Neumáticos MOExtended .....	271	vea Compartimento portaobjetos	
Sustitución de las escobillas limpia-parabrisas .....	128	<b>Pintura (indicaciones para la limpieza)</b> .....	263	<b>Posición de aparcamiento</b>	
<b>Parada automática del motor (función de parada y arranque ECO)</b> .....	152	<b>Pintura mate (indicaciones para la limpieza)</b> .....	263	Acoplamiento .....	160
<b>Parada prolongada</b> .....	177	<b>Placa de características</b>		Acoplamiento automático .....	160
<b>Pasarruedas delantero</b> .....	126	Agente frigorígeno .....	441	<b>Posición de marcha</b>	
Desmontaje/montaje de la cubierta ...	126	Motor .....	431	Acoplamiento .....	160
<b>Perfil de los neumáticos</b> .....	293	Vehículo .....	431	<b>Posición para aparcar</b>	
		<b>Placa de características del vehículo</b> ....	431	Memorización del retrovisor exterior del acompañante mediante la marcha atrás .....	132
		Código de pintura .....	431		
		FIN .....	431		

Retrovisores exteriores .....	132	Máxima .....	311	<b>Protección antirremolque</b>	
<b>PRE-SAFE® (sistema de protección preventiva para los ocupantes del vehículo)</b> .....	50	Reinicio del avisador de pérdida de presión de los neumáticos .....	302	Activación/desactivación .....	88
Anulación de las medidas .....	50	Reinicio del control de la presión de los neumáticos .....	300	Función .....	88
Función .....	50	Tabla de presión de neumáticos .....	297	<b>Protección antirrobo</b>	
PRE-SAFE® Sound .....	50	<b>Presión máxima de los neumáticos</b> .....	311	Bloqueo de arranque .....	86
<b>PRE-SAFE® PLUS (sistema de protección preventiva para los ocupantes del vehículo Plus)</b> .....	51	<b>Pretensores de cinturón</b>		<b>Protección contra la colisión</b> .....	224
Anulación de las medidas .....	50	Activación .....	36	<b>Protección medioambiental</b>	
Función .....	51	<b>Programa de conducción individual</b>		Indicaciones .....	18
<b>Presión</b>		Configuración .....	156	<b>Protección para peatones</b>	
vea Presión de los neumáticos		Selección .....	155	vea Capó activo (protección para peatones)	
<b>Presión de los neumáticos</b> .....	297, 298	<b>Programa electrónico de estabilidad</b>		<b>Puerta</b>	
Avisador de pérdida de presión de los neumáticos (función) .....	301	vea ESP® (programa electrónico de estabilidad)		Apertura (desde el habitáculo) .....	72
Comprobación (control de la presión de los neumáticos) .....	300	<b>Programas</b>		Bloqueo (llave de emergencia) .....	74
Comprobación (manualmente) .....	298	vea DYNAMIC SELECT		Desbloqueo (desde el habitáculo) .....	72
Control de la presión de los neumáticos (función) .....	298	<b>Programas de conducción</b>		Desbloqueo (llave de emergencia) .....	74
Indicaciones .....	295	vea DYNAMIC SELECT		Seguro para niños (puerta trasera) .....	65
Kit TIREFIT .....	272	<b>Programas de masaje</b>		<b>Puerta trasera (seguro para niños)</b> .....	65
		Reposición de los ajustes .....	97	<b>Puesto de conducción</b> .....	6
		Selección de los asientos delanteros .....	97	Sinopsis .....	6
				<b>Punto de servicio</b>	
				vea Taller especializado cualificado	
				<b>Punto de servicio Mercedes-Benz</b>	
				vea Taller especializado cualificado	

**R**

- Radio**  
Sinopsis de las funciones y símbolos .. 248
- Radiotransmisores**  
Frecuencias ..... 332  
Indicaciones sobre el montaje ..... 331  
Potencia de emisión (máxima) ..... 332
- Ráfagas de luz** ..... 117
- Ralentí**  
Acoplamiento ..... 159
- Recomendación de cambio de marcha**  
..... 158, 162
- Refrigeración**  
vea Climatización
- Régimen de emergencia**  
Arranque del vehículo ..... 146
- Registro de datos**  
Vehículo ..... 28
- Regulación automática de la distancia**  
vea Asistente activo de distancia DISTRONIC
- Regulación de la distancia**  
vea Asistente activo de distancia DISTRONIC
- Regulación de la velocidad adaptativa**  
vea Asistente activo de distancia DISTRONIC
- Regulación del alcance de los faros** ..... 116
- Remolcado** ..... 285
- Remolcado del vehículo sobre dos ruedas**  
vea Sistema de enganche para remolque
- Remolcado del vehículo sobre sus cuatro ruedas**  
vea Sistema de enganche para remolque
- Remote Online**  
Arranque del vehículo ..... 147  
Carga de la batería de arranque ..... 147  
Refrigeración o calefaccionado del habitáculo ..... 147
- Reposacabezas**  
Delantero (ajuste manual) ..... 94  
Trasero (ajuste) ..... 95  
Trasero (desmontaje/montaje) ..... 96
- Repostado**  
Llenado de AdBlue® ..... 168
- Repostado del vehículo ..... 163
- Reserva**  
Combustible ..... 437
- Respaldo con apoyo lumbar**  
vea Apoyo lumbar (4 vías de ajuste)
- Retardo de desconexión de las luces**  
Exteriores ..... 123  
Interiores ..... 125
- Retrovisores exteriores** ..... 130, 131  
Ajuste ..... 130  
Manejo de la función de memoria ..... 102  
Plegado automático de los espejos retrovisores ..... 133  
Plegado/desplegado ..... 130  
Posición para aparcar ..... 132  
Posicionamiento antideslumbrante (automático) ..... 131
- Revestimiento de plástico (limpieza)** .... 265
- Revestimiento interior del techo (limpieza)** ..... 265
- Rueda de emergencia** ..... 327  
Indicaciones ..... 327  
Inflado ..... 329

**Rueda de recambio**

vea Rueda de emergencia

**Ruedas**

Almacenaje .....	320
Avisador de pérdida de presión de los neumáticos (función) .....	301
Cadenas para nieve .....	294
Cambio .....	320
Capacidad de carga .....	311
Carga máxima soportada por los neumáticos .....	310
Categoría de desgaste de la banda de rodadura .....	308
Categoría de temperatura .....	308
Categoría de tracción .....	308
Categorías de calidad de los neumáticos .....	308
Comportamiento de marcha anormal .....	293
Composición del neumático .....	311
Comprobación .....	293
Comprobación de la presión de los neumáticos (control de la presión de los neumáticos) .....	300

Comprobación de la presión de los neumáticos (manual) .....	298
Comprobación de la temperatura de los neumáticos (control de la presión de los neumáticos) .....	300
Conservación .....	264
Control de la presión de los neumáticos (función) .....	298
Definiciones de conceptos .....	314
Desmontaje .....	325
DOT, número de identificación del neumático (TIN) .....	310
Identificación de la carga .....	311
Indicación del tamaño .....	311
Indicaciones sobre el montaje .....	316
Índice de velocidad .....	311
Kit TIREFIT .....	272
Montaje .....	325
Neumáticos MOExtended .....	271
Pinchazo .....	270
Placa de presión de inflado de los neumáticos y de datos de carga .....	303
Presión de los neumáticos (indicación) .....	295
Presión máxima de los neumáticos .....	311

Reinicio del avisador de pérdida de presión de los neumáticos .....	302
Reinicio del control de la presión de los neumáticos .....	300
Ruidos .....	293
Selección .....	316
Sinopsis de las inscripciones de los neumáticos .....	308
Sustitución .....	316, 321
Sustitución de los tapacubos de rueda completa .....	322
Tabla de presión de neumáticos .....	297

**Ruido**

Llantas y neumáticos .....	293
PRE-SAFE® Sound .....	50

**S**

<b>Salidas de escape (conservación) .....</b>	<b>264</b>
---	------------

**Seguridad de funcionamiento**

Declaración de conformidad (componentes del vehículo basados en las ondas de radio) .....	23
Información .....	22

**Seguridad de los ocupantes del vehículo**

- vea Airbag
- vea Animales domésticos en el vehículo
- vea Cinturón de seguridad
- vea Desconexión automática del airbag del acompañante
- vea Freno anticolisión múltiple
- vea Medidas automáticas tras un accidente
- vea PRE-SAFE® (sistema de protección preventiva para los ocupantes del vehículo)
- vea PRE-SAFE® PLUS (sistema de protección preventiva para los ocupantes del vehículo Plus)
- vea Sistema de retención

**Seguro de desplazamiento**

- vea Función HOLD

**Seguro del asiento infantil** ..... 57**Seguro para niños**

- Puerta trasera ..... 65
- Ventanillas laterales de la parte trasera ..... 66

**Selección de una marcha**

- vea Cambio de marchas

**Sensores (conservación)** ..... 264**Sensores de radar y de ultrasonidos**

- Daños ..... 179

**Servicio**

- vea ASSYST PLUS

**Servicio posventa**

- vea ASSYST PLUS

**Servicios online**

- Almacenamiento de datos ..... 31

**Servofreno**

- vea BAS (servofreno de emergencia)

**Servofreno de emergencia**

- vea BAS (servofreno de emergencia)

**Símbolo de taza de café**

- vea ATTENTION ASSIST

**Sistema antibloqueo de frenos**

- vea ABS (sistema antibloqueo de frenos)

**Sistema de advertencia**

- vea EDW (alarma antirrobo)

**Sistema de alarma**

- vea EDW (alarma antirrobo)

**Sistema de alerta por cansancio**

- vea ATTENTION ASSIST

**Sistema de asistencia**

- Tren de rodaje con amortiguación adaptativa regulable ..... 209

**Sistema de asistencia**

























- vea Asistente activo de dirección
- vea Asistente activo de distancia DISTRONIC
- vea Asistente activo de parada de emergencia
- vea ATTENTION ASSIST
- vea Ayuda activa para aparcar
- vea Ayuda al arranque
- vea Ayuda para aparcar PARKTRONIC
- vea Cámara de 360°
- vea Cámara de marcha atrás
- vea Control activo de ángulo muerto
- vea Control de ángulo muerto
- vea Detector activo de cambio de carril
- vea Función HOLD
- vea Sistema de seguridad de marcha
- vea TEMPOMAT

- Sistema de ayuda para aparcar**  
vea Ayuda activa para aparcar
- Sistema de enganche para remolque** .... 226
- Sistema de intermitentes de advertencia** ..... 118
- Sistema de llamada de emergencia**
- Mercedes-Benz** ..... 242
- Información ..... 242
- Información sobre la transmisión de datos ..... 245
- Llamada de emergencia automática .... 244
- Llamada de emergencia manual ..... 244
- Sinopsis ..... 243
- Sistema de mando**  
vea Ordenador de a bordo
- Sistema de mantenimiento activo PLUS**  
vea ASSYST PLUS
- Sistema de protección preventiva para los ocupantes del vehículo**  
vea PRE-SAFE® (sistema de protección preventiva para los ocupantes del vehículo)
- vea PRE-SAFE® PLUS (sistema de protección preventiva para los ocupantes del vehículo Plus)
- Sistema de regulación de la dinámica de marcha**  
vea ESP® (programa electrónico de estabilidad)
- Sistema de retención** ..... 35
- Autocomprobación ..... 36
- Avería ..... 36
- Función en caso de accidente ..... 36
- Indicaciones básicas para niños ..... 52
- Operatividad del sistema ..... 36
- Protección ..... 35
- Protección limitada ..... 35
- Testigo luminoso de advertencia ..... 36
- Sistema de seguridad de marcha** ..... 178
- ABS (sistema antibloqueo de frenos) ... 180
- Asistente de frenado activo ..... 198
- Asistente para viento lateral ESP® ..... 182
- Ayuda direccional STEER CONTROL .... 183
- BAS (servofreno de emergencia) ..... 181
- Cámaras ..... 179
- EBD (Electronic Brake-force Distribution, distribución electrónica de la fuerza de frenado) ..... 183
- Luz de freno adaptativa ..... 185
- Responsabilidad ..... 178
- Sensores de radar y de ultrasonidos ... 179
- Sinopsis ..... 180
- Sistema lavaparabrisas**  
Llenado ..... 258
- Sistema multimedia**  
Detección de colisión (vehículo estacionado) ..... 177
- Sistema multimedia**  
vea Panel táctil  
vea Sistema multimedia MBUX  
vea Visualizador (sistema multimedia)
- Sistema multimedia MBUX** ..... 232
- Activación/desactivación del estado de reposo ..... 178
- Configuración del programa de conducción I ..... 156
- Estado de reposo, funcionamiento ..... 177
- Indicaciones ..... 232
- Sinopsis ..... 232





- Problema ..... 86
- Techo corredizo panorámico**  
vea Techo corredizo
- Tecla de arranque y parada**  
Arranque del vehículo ..... 145  
Conexión de la alimentación eléctrica o del encendido ..... 144  
Estacionamiento del vehículo ..... 170
- Teclas**  
Volante ..... 229
- Teléfono** ..... 239, 241  
Carga sin cable (teléfono móvil) ..... 112  
Conexión del teléfono móvil (clave) ..... 242  
Conexión del teléfono móvil (Secure Simple Pairing) ..... 242  
Funciones del menú del teléfono ..... 242  
Indicaciones ..... 239  
Modos de servicio ..... 241  
Sinopsis del menú del teléfono ..... 241
- Teléfono móvil**  
Carga sin cable ..... 112  
Frecuencias ..... 332  
Potencia de emisión (máxima) ..... 332
- Teléfono móvil**  
vea Teléfono
- Telemando (calefacción/ventilación independiente)**  
Ajuste ..... 139  
Indicaciones del visualizador ..... 140  
Problemas ..... 142  
Sustitución de la pila ..... 141
- Temperatura**  
Ajuste de la temperatura del espacio interior ..... 134
- Temperatura de los neumáticos**  
Comprobación (control de la presión de los neumáticos) ..... 300  
Control de la presión de los neumáticos (función) ..... 298
- TEMPOMAT** ..... 188  
Ajuste de la velocidad ..... 189  
Conexión ..... 189  
Desconexión ..... 189  
Función ..... 188  
Límites del sistema ..... 188  
Memorización de la velocidad ..... 189  
Requisitos ..... 189
- Selección ..... 189  
Solicitud de la velocidad ..... 189  
Teclas ..... 189
- Tempomat con regulación de distancia**  
vea Asistente activo de distancia DISTRONIC
- Testigo de control**  
vea Testigo de control/de advertencia
- Testigo de control/de advertencia** ..... 498  
PASSENGER AIR BAG ..... 47  
Sinopsis ..... 498
- Testigo luminoso de advertencia**  
vea Testigo de control/de advertencia
- Testigos (visualizador del cuadro de instrumentos)**  
vea Testigo de control/de advertencia
- Testigos de advertencia/de control**  
 El testigo luminoso de advertencia de la reserva de combustible  
parpadea ..... 505

-  El testigo luminoso de advertencia de la reserva de combustible se ilumina ..... 505
-  El testigo luminoso de advertencia del cinturón de seguridad parpadea ..... 500
-  El testigo luminoso de advertencia del cinturón de seguridad se ilumina ..... 501
-  El testigo luminoso de advertencia del control de la presión de los neumáticos parpadea ..... 513
-  El testigo luminoso de advertencia del control de la presión de los neumáticos se ilumina ..... 513
-  El testigo luminoso de advertencia ESP® parpadea ..... 511
-  El testigo luminoso de advertencia ESP® se ilumina ..... 511
-  Testigo de control del freno de estacionamiento eléctrico (amarillo) ... 506
-  Testigo de control del freno de estacionamiento eléctrico (rojo) (solo Canadá) ..... 506
-  Testigo de control del freno de estacionamiento eléctrico (rojo) (solo EE. UU.) ..... 506
-  Testigo luminoso de advertencia de fallo eléctrico ..... 505
-  Testigo luminoso de advertencia de la advertencia de distancia ..... 509
-  Testigo luminoso de advertencia de la servodirección (rojo) ..... 501
-  Testigo luminoso de advertencia de los frenos (amarillo) (solo Canadá) ..... 507
-  Testigo luminoso de advertencia de los frenos (solo Canadá) ..... 508
-  Testigo luminoso de advertencia de los frenos (solo EE. UU.) ..... 508
-  Testigo luminoso de advertencia del ABS ..... 510
-  Testigo luminoso de advertencia del asistente de frenado activo ..... 509
-  Testigo luminoso de advertencia del diagnóstico del motor ..... 504
-  Testigo luminoso de advertencia del líquido refrigerante (amarillo) ... 504
-  Testigo luminoso de advertencia del líquido refrigerante (rojo) ..... 502
-  Testigo luminoso de advertencia del RBS (solo EE. UU.) ..... 507
-  Testigo luminoso de advertencia del sistema de retención ..... 500
-  Testigo luminoso de advertencia ESP® OFF ..... 512

**Tiempo de inactividad**

Activación/desactivación del estado de reposo .....	178
Funcionamiento del estado de reposo .....	177

<b>Top Tether</b> .....	60
-------------------------	----

**Touch Control**

Manejo .....	233
Ordenador de a bordo .....	229

**Tracción integral**

vea 4MATIC

**Transporte**

Vehículo .....	287
----------------	-----

**Tren de rodaje**

Amortiguación adaptativa regulable ....	209
Comportamiento de la suspensión .....	209

**Triángulo de preseñalización**

Ensamblaje .....	269
Extracción .....	269

<b>Túnel de lavado (limpieza)</b> .....	259
---	-----

**U**

<b>Unidad de mando de la puerta</b> .....	14
---	----

**Unidad de mando en el techo**

Sinopsis .....	12
----------------	----

**V**

<b>Vehículo</b> .....	146
-----------------------	-----

Acoplamiento para diagnóstico .....	24
Activación/desactivación del estado de reposo .....	178
Almacenamiento de datos .....	28
Arranque (régimen de emergencia) ....	146
Arranque (Remote Online) .....	147
Arranque (tecla de arranque y parada) .....	145
Arrastre .....	226
Bajada .....	327
Bloqueo (automático) .....	74
Bloqueo (desde el habitáculo) .....	72
Bloqueo (KEYLESS-GO) .....	73
Bloqueo/desbloqueo (llave de emergencia) .....	74
Código QR Ficha de rescate .....	28
Desbloqueo (desde el habitáculo) .....	72
Desbloqueo (KEYLESS-GO) .....	73
Detección de colisión (estacionamiento) .....	177

Dispositivos clínicos auxiliares .....	26
Equipamiento .....	20
Funcionamiento del estado de reposo .....	177
Garantía legal .....	28
Mantenimiento .....	21
Notificación de problemas .....	26
parada (tecla de arranque y parada) ....	170
Parada prolongada .....	177
Registro de datos .....	28
Subida .....	323
Taller especializado cualificado .....	25
Utilización según las normas .....	25
Ventilación (apertura de confort) .....	81

**Vehículos Mercedes-AMG**

Indicaciones .....	144
--------------------	-----

**Ventanillas**

vea Ventanillas laterales

<b>Ventanillas laterales</b> .....	79
Apertura .....	79
Apertura con la llave .....	81
Apertura de confort .....	81
Cierre .....	79
Cierre con la llave .....	81
Cierre de confort .....	81

Problema .....	82	Testigos de control/de advertencia ....	498
Seguro para niños en la parte trasera ...	66	<b>Visualizador del cuadro de instrumen-</b>	
<b>Ventilación</b>		<b>tos y ordenador de a bordo</b>	
Apertura de confort .....	81	Funcionamiento/indicaciones .....	227
<b>Ventilación</b>		<b>Visualizador multifunción</b>	
vea Climatización		Sinopsis de las indicaciones .....	230
<b>Ventilación del asiento</b>		<b>Volante</b> .....	229
Conexión/desconexión .....	98	Ajuste (manual) .....	99
<b>Visibilidad</b>		Calefacción del volante .....	100
Desempeñamiento de los cristales .....	137	Conservación .....	265
<b>Visualizador (cuidados)</b> .....	265	Teclas .....	229
<b>Visualizador (ordenador de a bordo)</b>		<b>Volante multifunción</b>	
Indicaciones en el visualizador multi-		Sinopsis de las teclas .....	229
función .....	230	<b>Volante multifunción</b>	
<b>Visualizador (sistema multimedia</b>		vea Volante	
<b>MBUX)</b>			
Pantalla de inicio .....	233		
<b>Visualizador (sistema multimedia)</b> .....	233		
Manejo .....	233		
<b>Visualizador del cuadro de instrumen-</b>			
<b>tos</b>			
Cuadro de instrumentos .....	10		
Funcionamiento/indicaciones .....	228		

## W

<b>Windowbag</b> .....	42
<b>WLAN</b>	
Ajuste .....	237

